

cersanit



AQUA

ROZWIĄZANIA NA MIARĘ POTRZEB
SOLUTIONS TO MEET ALL YOUR NEEDS



AQUA

ROZWIĄZANIA NA MIARĘ POTRZEB

Seria stelaży podtynkowych AQUA to zupełnie nowe możliwości. Prezentowane systemy spłukujące łączą nowoczesne rozwiązania technologiczne z funkcjonalnością i wytrzymałością. Seria AQUA została zaprojektowana z myślą o najbardziej wymagających użytkownikach: inwestorach i instalatorach.

SOLUTIONS TO MEET ALL YOUR NEEDS

The AQUA WC concealed system offers completely new possibilities. Presented flushing systems combine modern technological solutions with functionality and durability. The AQUA series has been designed for the most demanding users: investors and installers.

4 **STELAŻE PODTYNKOWE DO MISEK ZAWIESZANYCH**
WC CONCEALED SYSTEMS

18 **STELAŻE PODTYNKOWE FUNKCJONALNE**
WC CONCEALED SYSTEMS FUNCTIONAL SOLUTIONS

30 **DANE TECHNICZNE**
STELAŻY PODTYNKOWYCH
TECHNICAL DATA

34 **PRZYCISKI SPŁUKUJĄCE**
MECHANICZNE I PNEUMATYCZNE
MECHANIC AND PNEUMATIC FLUSH BUTTONS

42 **DANE TECHNICZNE**
PRZYCISKI SPŁUKUJĄCE
TECHNICAL DATA
FLUSH BUTTONS

44 **ZESTAWY ZE STELAŻAMI**
CONCEALED SYSTEMS SETS

62 **STELAŻE SPECJALNE**
SPECIAL CONCEALED FRAMES

66 **DANE TECHNICZNE**
STELAŻE SPECJALNE
TECHNICAL DATA
CONCEALED FRAMES

70 **UCHWYTY TYLNE I BOCZNE**
DO STELAŻY PODTYNKOWYCH
UCHWYTY TYLNE I BOCZNE
DO STELAŻY PODTYNKOWYCH

76 **DANE TECHNICZNE**
UCHWYTY TYLNE I BOCZNE
TECHNICAL DATA
UCHWYTY TYLNE I BOCZNE



AQUA

STELAŻE PODTYNKOWE

Nowe stelaże podtynkowe AQUA łączą w sobie praktyczne rozwiązania z wytrzymałością techniczną. Dzięki innowacyjnym rozwiązaniom o wyjątkowych walorach funkcjonalnych można je łatwo i szybko zainstalować w dowolnej przestrzeni łazienkowej.

WC CONCEALED SYSTEMS

The new AQUA concealed system combines technologically advanced solutions with technical strength. Thanks to innovative solutions with outstanding functionalities they can be easily and quickly installed into any bathroom space.

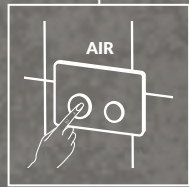
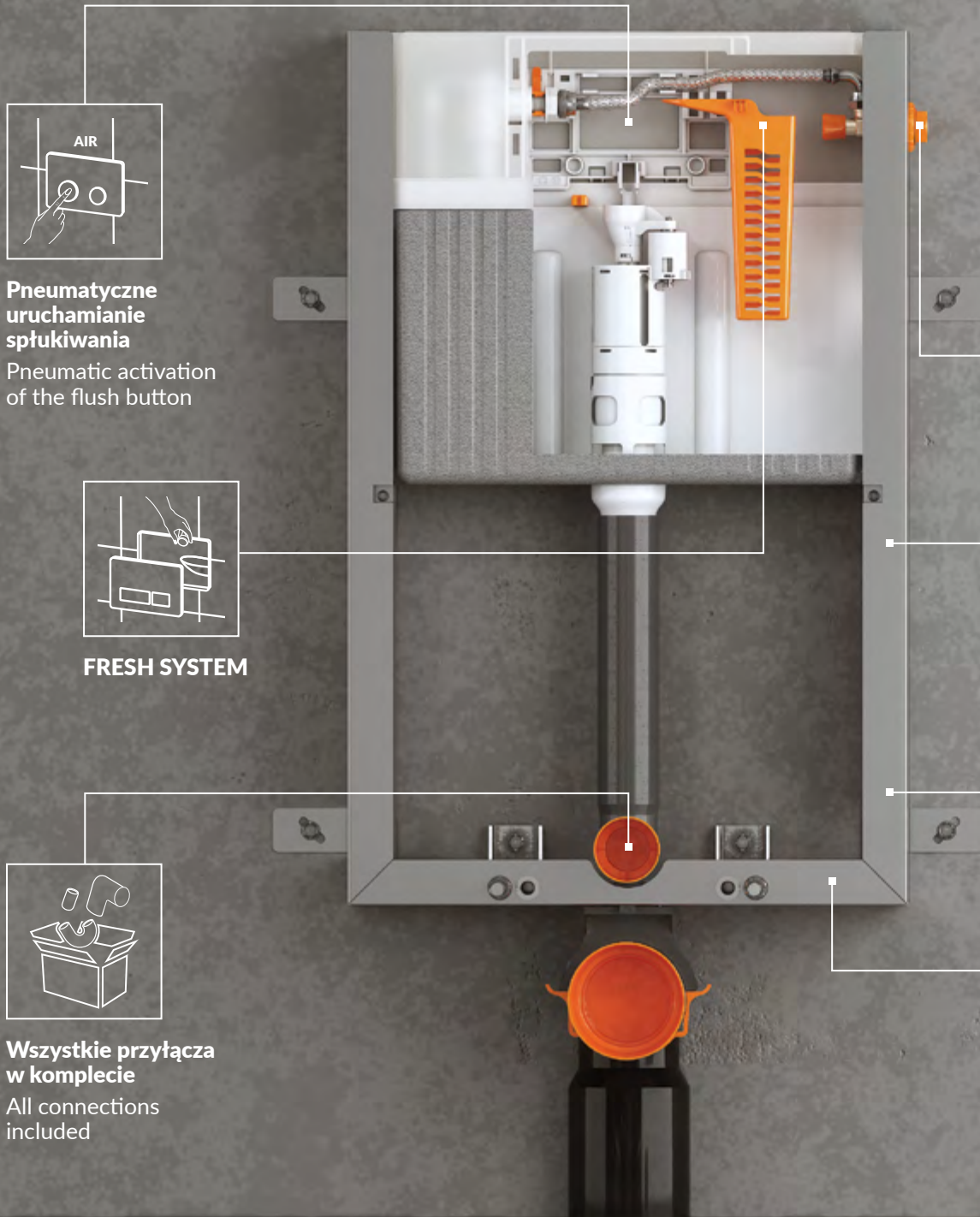

Pneumatyczne uruchamianie spłukiwania

Pneumatic activation of the flush button

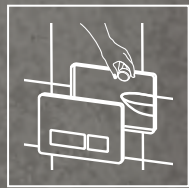

FRESH SYSTEM



Wszystkie przyłącza w komplecie

All connections included

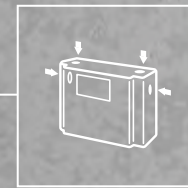

Podłączenie wody do zbiornika w 4 punktach

4 possibilities of water connection to the cistern

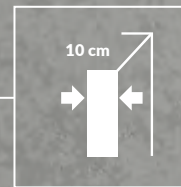

Ultra płytki – tylko 10 cm
Ultra slim – only 10 cm



10 lat gwarancji na wszystkie elementy stelaża

10-year warranty for all elements of the concealed system

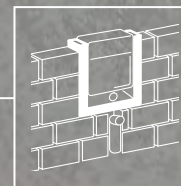

Do zabudowy ciężkiej
For wet installation

ULTRA CIENKI DO PŁYTKIEJ ZABUDOWY ULTRA SLIM FOR SHALLOW CONSTRUCTION

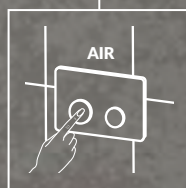

Pneumatyczne uruchamianie spłukiwania

Pneumatic activation
of the flush button

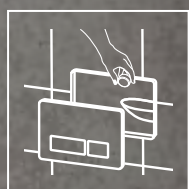

FRESH SYSTEM

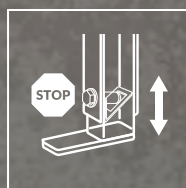

Hamulec w stopie Brake in the foot

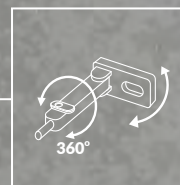

System mocowania do ściany QUICK FIX

QUICK FIX wall
mounting brackets

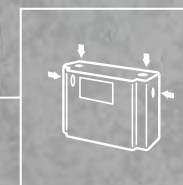

Podłączenie wody do zbiornika w 4 punktach

4 possibilities of water
connection to the cistern

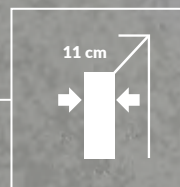

Ultra płytki - tylko 11 cm

Ultra slim - only 11 cm



10 lat gwarancji na wszystkie elementy stelaża

10-year warranty for all
elements of the concealed
system

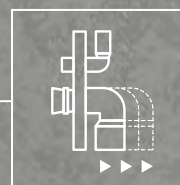

3-stopniowa regulacja głębokości kolana odpływowego

3-ways depth adjustment
of the outlet knee

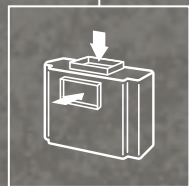
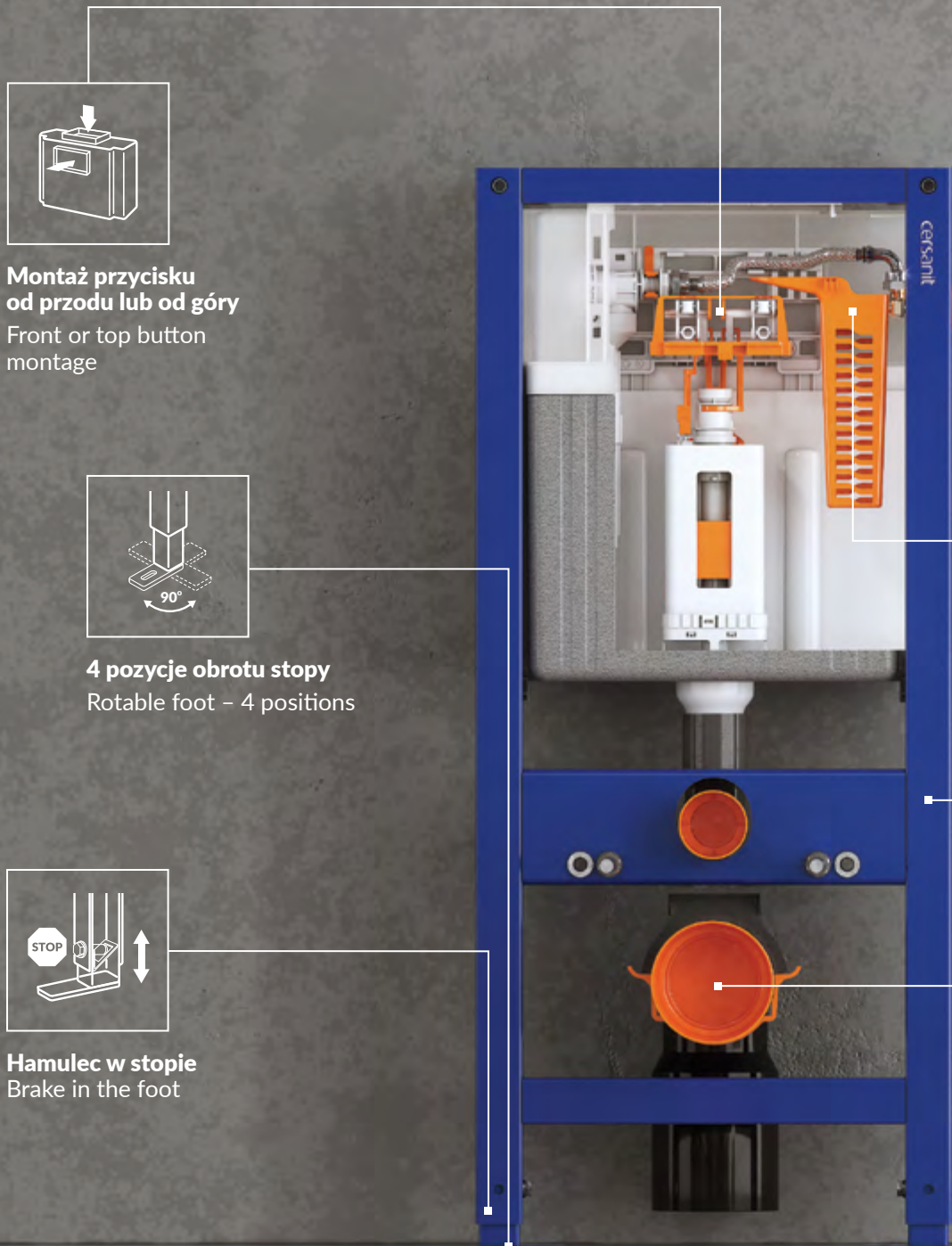

Montaż przycisku od przodu lub od góry
Front or top button montage

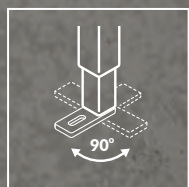

4 pozycje obrotu stopy
Rotable foot - 4 positions

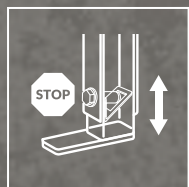

Hamulec w stopie
Brake in the foot

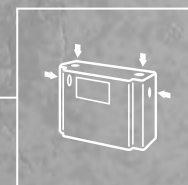

Podłączenie wody do zbiornika w 4 punktach
4 possibilities of water connection to the cistern

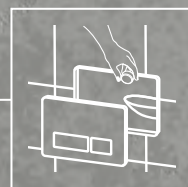

FRESH SYSTEM

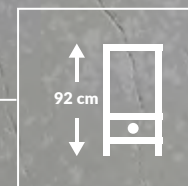

Niski stelaż
For low installation

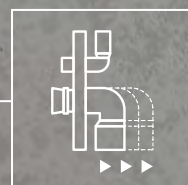

3-stopniowa regulacja głębokości kolana odpływowego
3-ways depth adjustment of the outlet knee

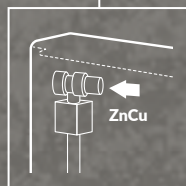

Zawór napełniający z mosiężną końcówką
Filling valve with a brass tip

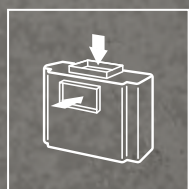

Montaż przycisku od przodu lub od góry
Front or top button montage

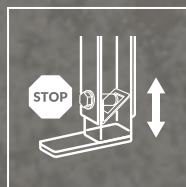

Hamulec w stopie
Brake in the foot

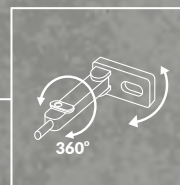

System mocowania do ściany QUICK FIX
QUICK FIX wall mounting brackets

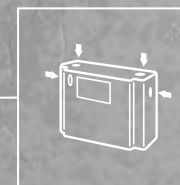

Podłączenie wody do zbiornika w 4 punktach
4 possibilities of water connection to the cistern



FRESH SYSTEM



10 lat gwarancji na wszystkie elementy stelaża
10-year warranty for all elements of the concealed system



3-stopniowa regulacja głębokości kolana odpływowego
3-ways depth adjustment of the outlet knee

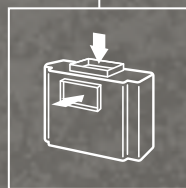

Montaż przycisku od przodu lub od góry
Front or top button montage

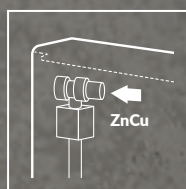

Zawór napełniający z mosiężną końcówką
Filling valve with a brass tip

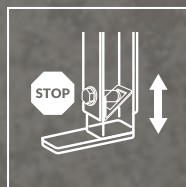

Hamulec w stopie
Brake in the foot

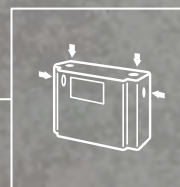

Podłączenie wody do zbiornika w 4 punktach
4 possibilities of water connection to the cistern



FRESH SYSTEM



10 lat gwarancji na wszystkie elementy stelaża

10-year warranty for all elements of the concealed system



3-stopniowa regulacja głębokości kolana odpływowego

3-ways depth adjustment of the outlet knee

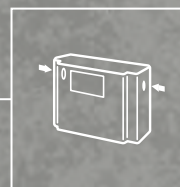

Podłączenie wody do zbiornika w 2 punktach

2 possibilities of water connection to the cistern

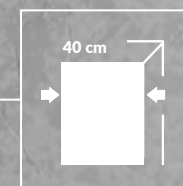

Bardzo wąski - tylko 40 cm
Very narrow - only 40 cm



Wszystkie przyłącza w komplecie

All connections included

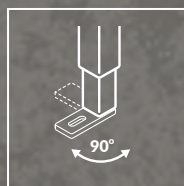

2 pozycje obrotu stopy

Rotable foot - 2 positions



3-stopniowa regulacja głębokości kolana odpływowego

3-ways depth adjustment of the outlet knee

10/3
YEAR
WARRANTY

10 lat gwarancji na ramę
3 lata gwarancji na pozostałe elementy stelaża

10 year of warranty on the frame,
3 year for other elements



STELAŻE PODTYNKOWE FUNKCJONALNE ROZWIĄZANIA

Rozwiązania wprowadzone w kolekcji AQUA ułatwiają i przyspieszają montaż stelaża podtynkowego. Najwyższa jakość wszystkich zastosowanych w nim elementów gwarantuje bezawaryjną pracę instalacji przez długie lata.

AQUA

WC CONCEALED SYSTEMS FUNCTIONAL SOLUTIONS

Solutions introduced in the AQUA concealed systems facilitate and accelerate the installation process. In addition all its elements are of the highest quality, ensuring optimum endurance for many years.

QUICK FIX UNIWERSALNE UCHWYTY MOCUJĄCE

Dzięki wyposażeniu stelaży AQUA w praktyczne elementy montażowe QUICK FIX, instalacja urządzeń przebiega niezwykle szybko i sprawnie.

QUICK FIX UNIVERSAL MOUNTING BRACKETS

Thanks to the QUICK FIX wall mounting brackets, the installation process is extremely fast and efficient.

Konstrukcja uchwytu umożliwia obrót w zakresie 360°.

The bracket construction allows 360° rotation.

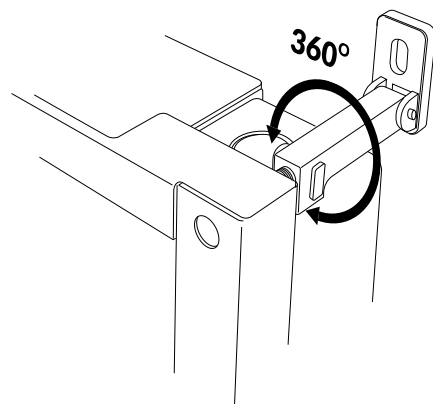

Końcowe ustawienie odległości od ściany umożliwia funkcja mikroregulacji za pomocą śrubokręta.

The micro-adjustment function facilitates precision distance settings with the use of a screwdriver.

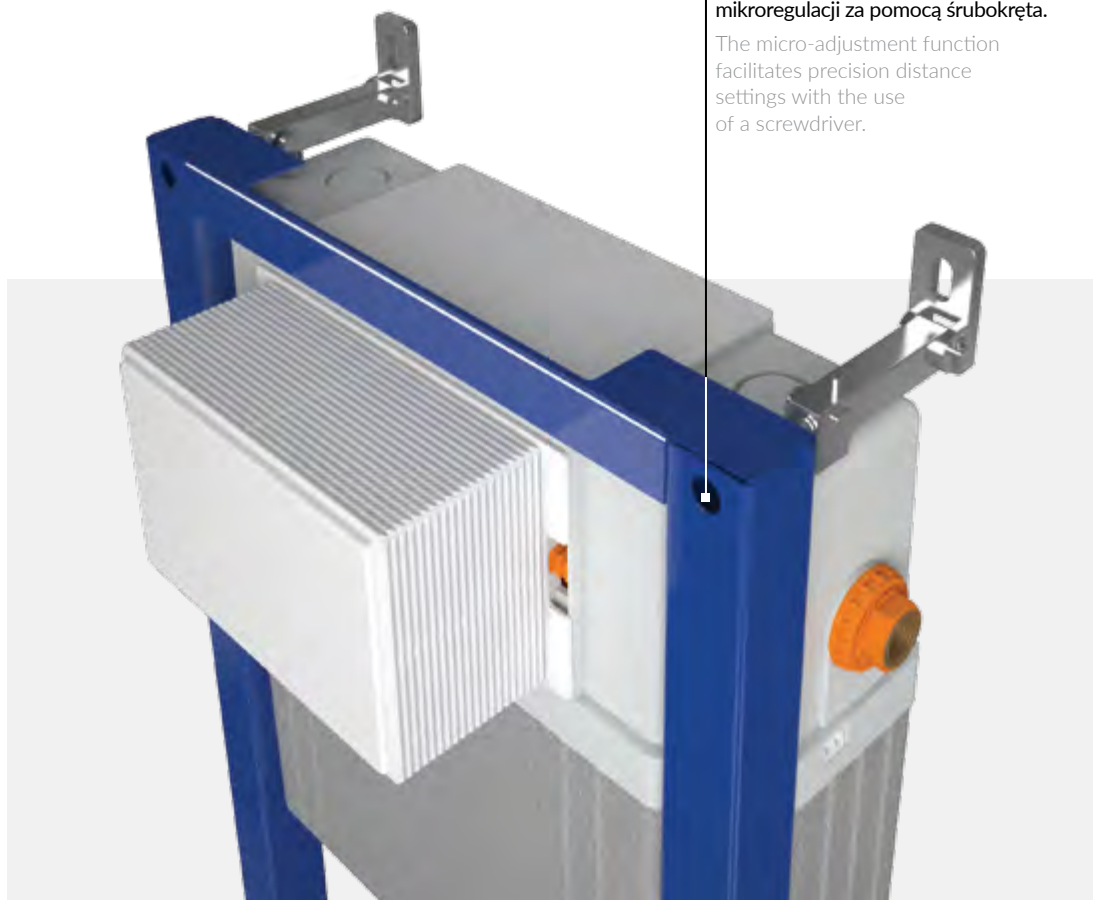

ISTOTNE Z PUNKTU WIDZENIA INSTALATORA IMPORTANT FROM AN INSTALLER POINT OF VIEW

- Stelaże AQUA są dostosowane do wygodnego montażu przez jedną osobę.
AQUA WC frames are adapted to be easily installed by one person.
- Wszystkie elementy wymagające regulacji są wykonane z tworzywa w kolorze pomarańczowym.
All adjustable elements are made of orange-colored plastic.
- Szczegółowe informacje dotyczące regulacji zaworu spłukującego znajdują się w instrukcji umieszczonej wewnątrz opakowania ze stelażem oraz na stronie Cersanit.
All information on adjusting the flushing valve can be found in the product manual inside the frame package and on the Cersanit website.



Łatwy i intuicyjny montaż uchwytów ściennych QUICK FIX przeprowadzamy bez użycia narzędzi.

Easily set the depth of the frame without the need for tools thanks to the QUICK FIX wall brackets.

ZALETY BENEFITS

- Łatwy i szybki montaż stelaża.
Quick and efficient installation.
- Sprawny przebieg prac instalacyjnych wykonywanych nawet przez jedną osobę.
Easily installed by one person.
- Możliwy montaż stelaża równoległe do ściany lub w rogu pomieszczenia.
Optional mounting of the frame – parallel to the wall or in the corner of the bathroom.
- Ułatwiona instalacja stelaża na nierównej ścianie.
Simplified installation of the frame on an uneven wall.

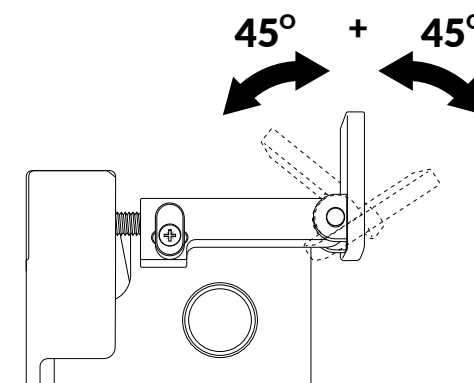

Stopa uchwytu mocującego jest uchylna w zakresie -45° i +45°.

The angled foot of the mounting bracket enables movement in the range of -45° and +45°.

GALWANIZACJA

ODPORNOŚĆ NA KOROZJĘ

Stopy stelaży z serii 5 i 2 są zabezpieczone galwanicznie warstwą cynku. Dzięki temu powierzchnia jest równa, pozbawiona zgrubień, co eliminuje miejsca narażone na korozję.

GALVANIZED

CORROSION RESISTANT

The feet surface in 5 and 2 series are coated with zinc providing a protective, even layer, free of splinters, eliminating areas exposed to corrosion.

ZALETY

BENEFITS

- Stopy zabezpieczone przed rdzewieniem warstwą cynku.
Feet protected against rusting with a layer of zinc.
- Stelaże przeznaczone do instalowania w pomieszczeniach o podwyższonej wilgotności.
Designed for installation in places with high humidity.

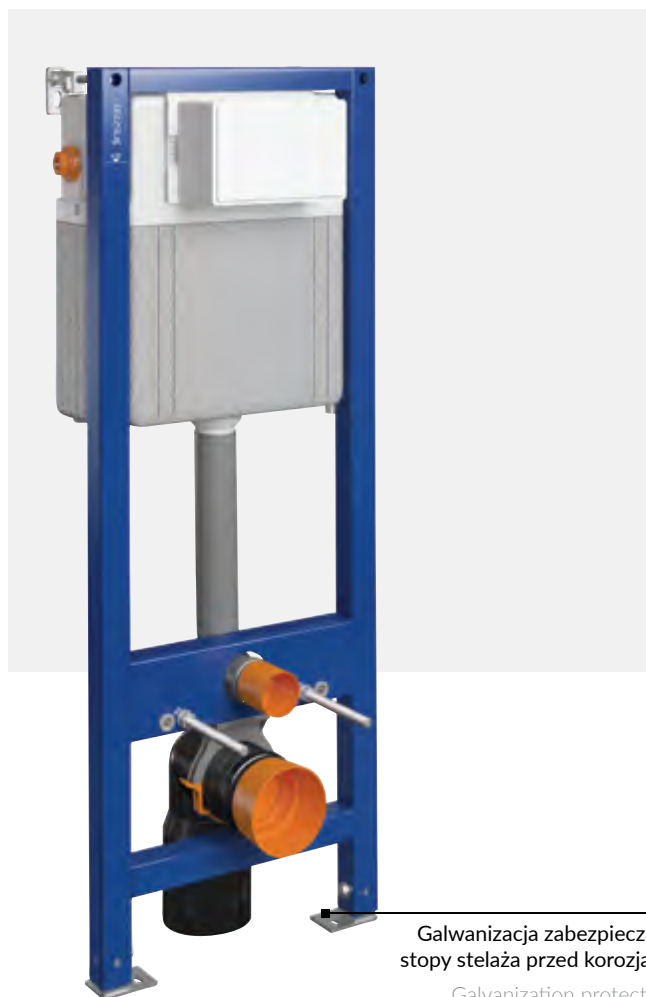

Galwanizacja zabezpiecza stopy stelaża przed korozją.

Galvanization protects the frame's feet against corrosion.

HAMULEC W STOPIE

ŁATWY MONTAŻ PRZEZ JEDNĄ OSOBĘ

Hamulec zamontowany wewnątrz profilu ramy w seriach 5, 4 i 2 ułatwia ustalenie odpowiedniej wysokości stelaża przy montażu nawet przez jedną osobę.

BRAKE IN THE FOOT

EASY INSTALLED BY ONE PERSON

The frame height on 5, 4 and 2 series is easily adjusted by one person due to the brake mounted inside the frame's foot.



Dzięki hamulcowi regulacja wysokości stelaża nie wymaga pomocy drugiej osoby, ani stosowania dodatkowych podpór.

Thanks to the brake, the height adjustment of the frame does not require help of another person, or the use of additional supports.

ZALETY

BENEFITS

- Brak konieczności stosowania podpór przy instalowaniu stelaża.
No need to use supports when installing the frame.
- Wyjątkowo łatwe ustawienie wysokości.
Extremely easy height adjustment.
- Doskonała stabilność stelaża podczas montażu.
Excellent frame stability during installation.
- Obrotowe stopy umożliwiają wybór najdogodniejszego ustawienia.
Select the most convenient setting with rotatable feet.

Stopy stelaża można ustawić w jednej z czterech pozycji.

Rotatable foot can be set in one of 4 positions.

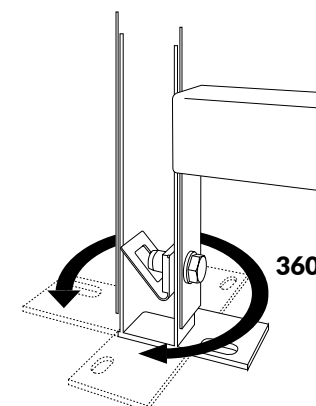

FRESH SYSTEM

GWARANCJA ŚWIEŻOŚCI

Nowoczesne rozwiązanie zapewniające kompleksową higienę w toalecie – łatwo dostępny koszyczek na kostki WC. Doskonały w połączeniu z ceramiką bezkońnerzową CleanOn lub StreamOn, gdzie brak kołnierza nie wyklucza stosowania środków odświeżających.

FRESH SYSTEM GUARANTEE OF FRESHNESS AND HYGIENE

A modern solution that works perfectly with CleanOn or StreamOn and FRESH SYSTEM to ensure comprehensive hygiene in the toilet.

Zawory napełniający i spustowy zostały dostosowane fabrycznie do spłukiwania wody w miskach zawieszanych: CleanOn w ilości 3/5 l oraz StreamOn w ekonomicznej ilości 2/4 l.

The filling and flushing valves have been factory-adjusted for CleanOn wall hung bowls with 3/5 l and StreamOn with an economic 2/4 l amount of water.

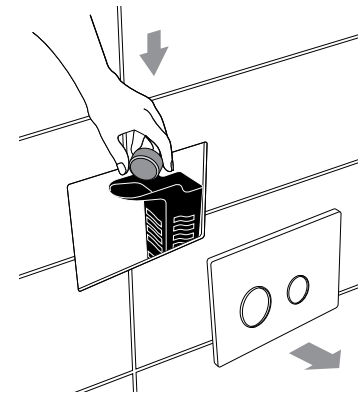

Aby umieścić kostkę w zbiorniku, wystarczy zdjąć płytkę przycisku spłukującego i położyć ją na podajniku.

The flush button plate is easily removed to access the specially designed tablet dispenser, enabling upkeep of your toilets cleanliness.

ZALETY BENEFITS

- **Prosty sposób umieszczania tabletek odświeżających w zbiorniku.**
A safe and simple way to place detergent tablets into the cistern.
- **Innowacyjne rozwiązanie na rzecz kompleksowej higieny w toalecie.**
An innovative solution for maintaining toilet hygiene.
- **Doskonała współpraca systemu z miskami bezkońnerzowymi.**
Compatible with no rim wall hung bowls.
- **Optymalne, oparte na testach, ustawienie parametrów spłukiwania w gotowych zestawach WC.**
Optimal performance, test-based flush setting in ready-made All-In-One sets.

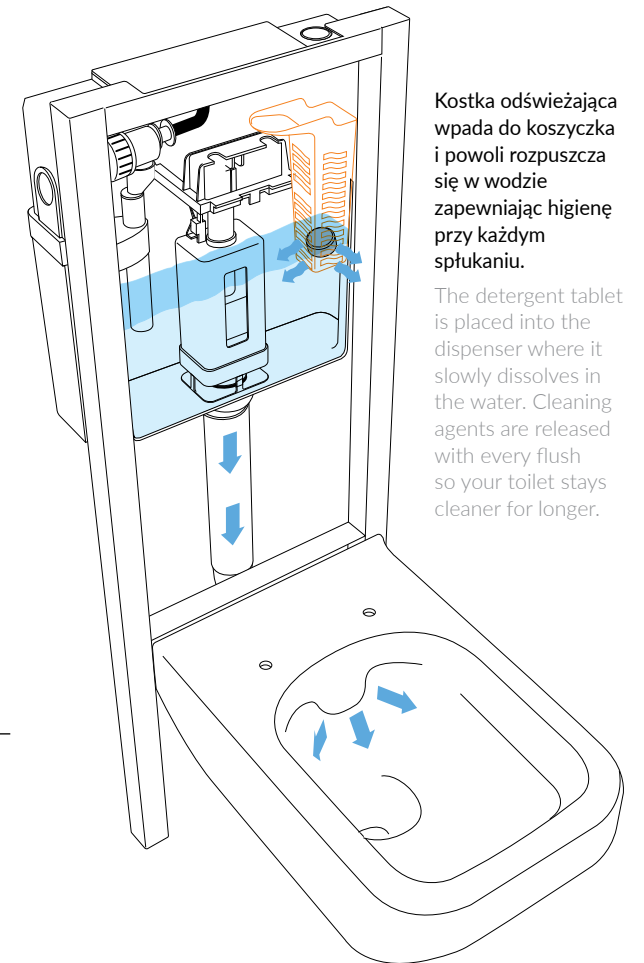

Kostka odświeżająca wpada do koszyczka i powoli rozpuszcza się w wodzie zapewniając higienę przy każdym spłukaniu.

The detergent tablet is placed into the dispenser where it slowly dissolves in the water. Cleaning agents are released with every flush so your toilet stays cleaner for longer.

W czasie spłukiwania woda z substancjami czynnymi z rozpuszczonej kostki dokładnie obmywa wnętrze miski.

Cleaning agents are dissolved in the water with every flush leaving the inside of the bowl fresh and hygienic.

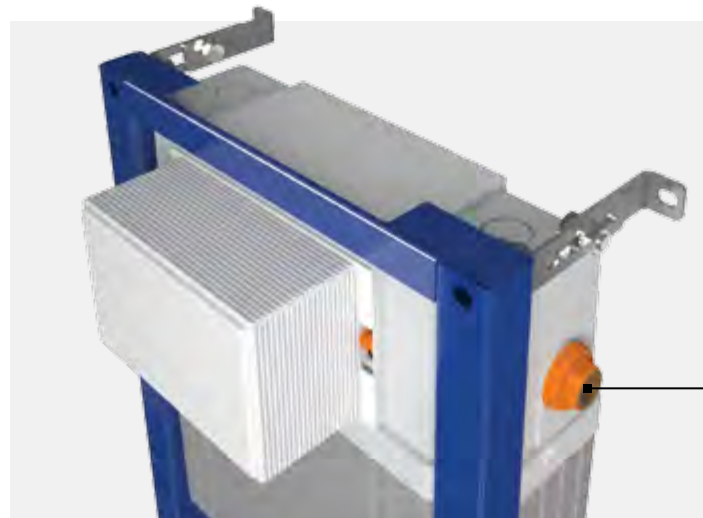

Podłączenie wody z boku z prawej, lub z lewej strony zbiornika.

Water connection from the right or left side of the cistern.

Podłączenie wody od góry z prawej, lub z lewej strony zbiornika.

Water connection from the top right and top left side of the cistern.



PODŁĄCZENIE WODY NA 4 SPOSOBY

Aż cztery punkty podłączenia wody to ważne udogodnienie dla projektanta i instalatora.

4 POSSIBILITIES OF WATER CONNECTION TO THE CISTERN

4 water connection points – a great advantage for hassle-free installation.

ZALETY BENEFITS

- Ułatwienie procesu instalacji stelaża.
Simplification of the installation process.
- Łatwe dostosowanie systemu podtynkowego do zastanych warunków instalacyjnych w łazience.
The AQUA concealed system is easy to fit into difficult spaces.
- Wygodny montaż zestawu bez względu na układ instalacji.
Conveniently assembled regardless of the existing water installation layout.

KOLANO ODPIYWOWE ELASTYCZNY MONTAŻ

Trójstopniowa regulacja głębokości kolana odpływowego oraz możliwość skierowania go w bok lub w dół, dają znaczną swobodę przy podłączaniu zestawu podtynkowego.

OUTLET KNEE FLEXIBLE MONTAGE

3-way depth adjustment of the outlet knee allows channeling it sideways or downwards. This gives significant freedom in joining the system to the water evacuation.

ZALETY BENEFITS

- Funkcjonalne rozwiązanie dla architekta i instalatora.
A functional solution for an architect or installer.
- Praktyczna regulacja kolana, zwłaszcza w przypadku łazienek remontowanych.
Practical adjustment of the knee, especially where bathrooms are being renovated.
- Funkcja przydatna we wnętrzach o niewielkiej powierzchni lub nieregularnym planie.
Practical in small interiors or with irregular desingment.

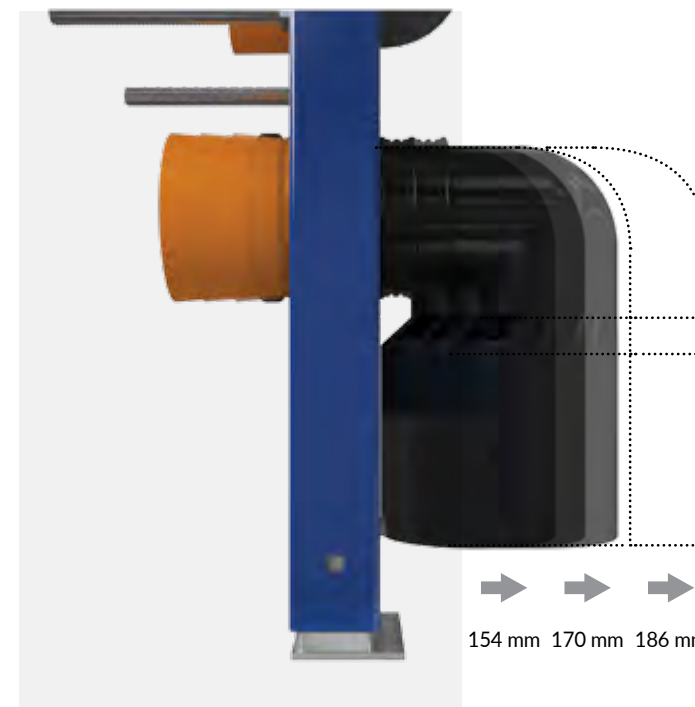

3 możliwości montażu kolana odpływowego.

3-ways depth adjustment of the outlet knee.

ZAWÓR NAPEŁNIAJĄCY

Elementy wewnętrzne zbiornika łatwiej podpiąć do instalacji wodnej dzięki innowacyjnej możliwości połączenia ich poza zbiornikiem.

FILLING VALVE

Components can be connected outside of the cistern due to the innovative construction making connection to the water system as easy and comfortable as possible.



ZALETY BENEFITS

- Mufę przyłączeniową, wężyk oraz zawór kątowy po połączeniu wystarczy umieścić w zbiorniku przez otwór rewizyjny.

Connected parts: brass coupler with cut off valve and flexible hose is easy to place in the cistern through the inspection hole.

- W wybranych modelach zastosowano zawory z mosiężną końcówką, gwarantujące najwyższy standard przyłącza wody.

The filling valve with brass connection tip in selected products guarantee the highest water connection standard.

- Niezawodne zawory z mosiężną końcówką (Certyfikat NF), gwarantują bezpieczeństwo oraz najwyższą jakość produktu.

Reliable filling valves with brass tip (NF certificate), guarantee safety and the highest quality of the product.

Nie mogło być prościej – Cersanit oszczędza czas i wysiłek instalatorów.

It could not be easier – Cersanit saves time and effort of installers.

PRZYCISK SPŁUKUJĄCY NA GÓRZE LUB Z PRZODU

Wybrane stelaże podtynkowe AQUA zostały wyposażone w dwa otwory rewizyjne, pozwalające na opcjonalny montaż przycisku spłukującego z przodu lub od góry.

FLUSH BUTTON AT THE FRONT OR ON TOP

Selected AQUA concealed systems were equipped with two revision holes which allow for optional choice of the flush button montage – from the front or top.

Przycisk w układzie pionowym – nad miską zawieszoną.

Vertical position of the flush button – above the wall hung bowl.



Przycisk w układzie poziomym – na półce nad stelażem.

Button in horizontal arrangement – in the shelf above the frame.



ZALETY BENEFITS

- Alternatywny sposób montażu przycisków tworzy nowe możliwości aranżacyjne.

Multifaceted button positioning creates new arrangement possibilities.

- Urządzenie łazienki w przestrzeni z ograniczeniami staje się łatwiejsze.







The interior design of the bathroom with limited space becomes easier.

- Montaż i serwis przycisku jest prosty i intuicyjny.

The installation and service of the button is simple and intuitive.

DANE TECHNICZNE

TECHNICAL DATA

	DO WMUROWANIA W ŚCIANĘ FOR WET INSTALLATION AQUA seria 9/series 9 AQUA 92 PNEU S WET	ULTRA CIENKI DO PŁYTKI ZABUDOWY ULTRA SLIM FOR SHALLOW CONSTRUCTION AQUA seria 5/series 5 AQUA 52 PNEU S QF	DO NISKIEJ ZABUDOWY FOR LOW INSTALLATION AQUA seria 4/series 4 AQUA 42 MECH L	BARDZO WĄSKI Z QUICK FIX VERY NARROW WITH QUICK FIX AQUA seria 2/series 2 AQUA 22 MECH QF	BARDZO WĄSKI STANDARD VERY NARROW STANDARD AQUA seria 2/series 2 AQUA 22 MECH	STANDARD STANDARD AQUA seria 0/series 0 AQUA 02 MECH
						
kod katalogowy catalogue code	S97-052	S97-062	S97-051	S97-048	S97-046	S97-063
szer. x wys. x gł. [cm] width x height x depth [cm]	50 x 79 x 10	51 x 114-134 x 11-16	41 x 92-112 x 15-20	41 x 113-133 x 14-23	41 x 113-133 x 15-20	40 x 114-134 x 14-19
typ zaworu spłukującego type of flushing valve	pneumatyczny pneumatic	pneumatyczny pneumatic	mechaniczny mechanical	mechaniczny mechanical	mechaniczny mechanical	mechaniczny mechanical
FRESH SYSTEM	✓	✓	✓	✓	✓	
system mocowania QUICK FIX z mikroregulacją QUICK FIX mounting system with micro-regulation	nie dotyczy not applicable	✓		✓		
profil ramy [mm] frame profile [mm]	40 x 100	40 x 40	40 x 40	40 x 40	40 x 40	35 x 35
galwanizacja galvanized	cała rama whole frame and feet	stopy feet		stopy feet	stopy feet	
hamulec w stopie brake in the foot	nie dotyczy not applicable	✓	✓	✓	✓	
pozycje montażu stopy foot mounting positions	nie dotyczy not applicable	obrotowa, 4 pozycje montażu rotatable, 4 mounting positions	obrotowa, 4 pozycje montażu rotatable, 4 mounting positions	obrotowa, 4 pozycje montażu rotatable, 4 mounting positions	obrotowa, 4 pozycje montażu rotatable, 4 mounting positions	obrotowa, 2 pozycje montażu rotatable, 2 mounting positions
podłączenie wody do zbiornika connection of water to the cistern	w 4 punktach in 4 points	w 4 punktach in 4 points	w 4 punktach in 4 points	w 4 punktach in 4 points	w 4 punktach in 4 points	w 2 punktach in 2 points
zawór napełniający filling valve	ultra cichy, z mosiężną końcówką ultra quiet, with brass connection tip	ultra cichy, z mosiężną końcówką ultra quiet, with brass connection tip	ultra cichy ultra quiet	ultra cichy, z mosiężną końcówką ultra quiet, with brass connection tip	ultra cichy, z mosiężną końcówką ultra quiet, with brass connection tip	cichy quiet
regulacja kolana odpływowego regulation of the outlet knee	3-stopniowa 3-position	3-stopniowa 3-position	3-stopniowa 3-position	3-stopniowa 3-position	3-stopniowa 3-position	3-stopniowa 3-position
montaż przycisku button assembly	od przodu from the front	od przodu from the front	od przodu lub od góry from the front or the top	od przodu lub od góry from the front or the top	od przodu lub od góry from the front or the top	od przodu from the front
spłukiwanie flush	2/4, 3/5 lub 3/6 2/4, 3/5 or 3/6	2/4, 3/5 lub 3/6 2/4, 3/5 or 3/6	2/4, 3/5 lub 3/6 2/4, 3/5 or 3/6	2/4, 3/5 lub 3/6 2/4, 3/5 or 3/6	2/4, 3/5 lub 3/6 2/4, 3/5 or 3/6	3/5 lub 3/6 3/5 or 3/6
gwarancja warranty	10 lat na wszystkie elementy stelaża 10-year on all elements of concealed system	10 lat na wszystkie elementy stelaża 10-year on all elements of concealed system	10 lat na wszystkie elementy stelaża 10-year on all elements of concealed system	10 lat na wszystkie elementy stelaża 10-year on all elements of concealed system	10 lat na wszystkie elementy stelaża 10-year on all elements of concealed system	10 lat na ramę stelaża 10-year on VVC frame 3 lata na pozostałe elementy stelaża 3-year for other elements of concealed system

DANE TECHNICZNE

TECHNICAL DATA

DO WMUROWANIA W ŚCIANĘ
FOR WET INSTALLATION

AQUA seria 9/series 9
AQUA 92 PNEU S WET



S97-052

ULTRA CIENKI
DO PŁYTKI ZABUDOWY
ULTRA SLIM FOR SHALLOW
CONSTRUCTION

AQUA seria 5/series 5
AQUA 52 PNEU S QF



S97-062

DO NISKIEJ ZABUDOWY
FOR LOW INSTALLATION

AQUA seria 4/series 4
AQUA 42 MECH L



S97-051

BARDZO WĄSKI Z QUICK FIX
VERY NARROW WITH QUICK FIX

AQUA seria 2/series 2
AQUA 22 MECH QF



S97-048

BARDZO WĄSKI STANDARD
VERY NARROW STANDARD

AQUA seria 2/series 2
AQUA 22 MECH



S97-046

STANDARD
STANDARD

AQUA seria 0/series 0
AQUA 02 MECH



S97-063

kod katalogowy
catalogue code

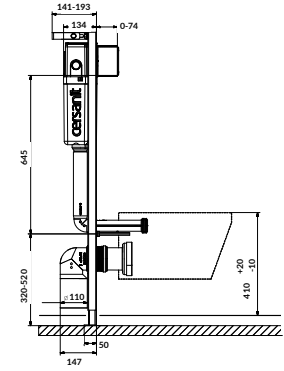
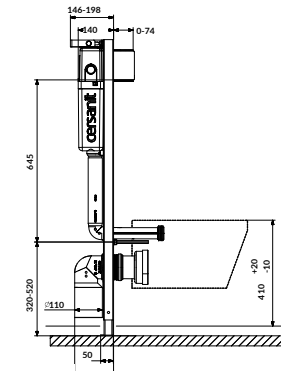
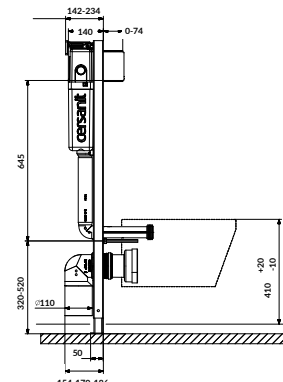
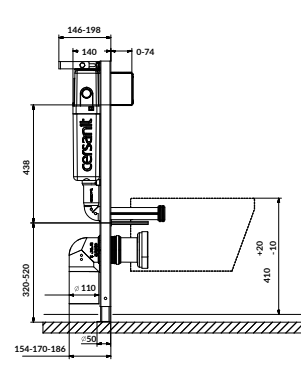
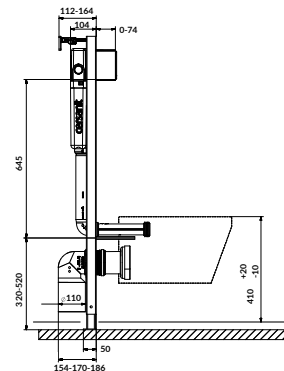
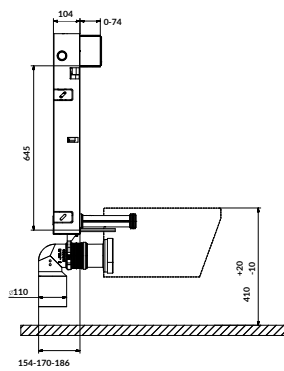
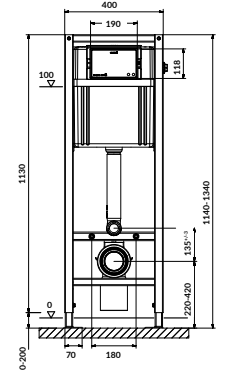
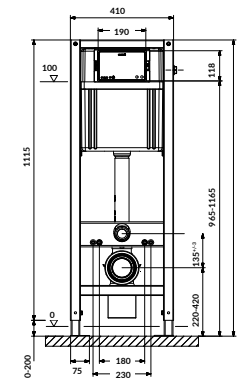
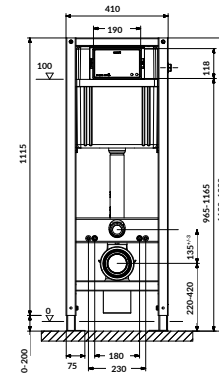
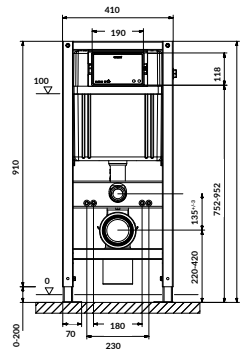
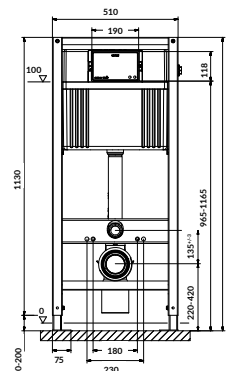
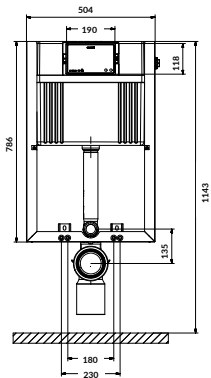



AQUA

PRZYCISKI SPŁUKUJĄCE MECHANICZNE I PNEUMATYCZNE

2 technologie spłukiwania, 10 kolekcji i 34 modeli, zarówno natynkowych, jak i licowanych ze ścianą. Różnorodność form, wykończeń oraz funkcji pozwala perfekcyjnie dopasować je do oczekiwań użytkowników i do wystroju wnętrza.

MECHANIC AND PNEUMATIC FLUSH BUTTONS

2 flushing technologies, 10 collections and 34 models, 2 ways of montage; on the wall or level with the wall surface. The variety of forms, finishes and functions allows you to perfectly match them to the users interior design expectations.



Barwione szkło bezpieczne (hartowane).

Colored glass, safe (tempered). The button surface flushes with the wall.

ZALETY BENEFITS

- **Różnorodność stylistyczna – płytki przycisków natynkowe lub licowane ze ścianą, kształty geometryczne i organiczne, duże i małe klawisze.**

Stylistic diversity – flush button plates can be mounted onto or flush with the wall, geometric and organic shapes, large and small keys.

- **Nowoczesny design.**

Modern design.

- **Paleta barwna zgodna z najnowszymi trendami wnętrzarskimi.**

Colour palette compatible with the latest interior design trends.

- **Efektowne materiały wykończenia przycisków matowe lub błyszczące – szkło, metal, wysokiej jakości tworzywo.**

Impressive materials matt or glossy – glass, metal, high quality plastic.

- **Rozwiązania odpowiednie także do wnętrz publicznych (wandaloodporna stal nierdzewna).**

Suitable solutions for public interiors (vandal-proof stainless steel).

PRZYCISKI MECHANICZNE

Klasyczne rozwiązanie w nowoczesnej odsłonie. Bogactwo wzorów, materiałów i kolorów pozwala dobrać model do każdej łazienki – prywatnej lub publicznej.

MECHANICAL FLUSH BUTTONS

A classic solution in a modern design. A wide range of compositions, materials and colours allows one to choose the model for their specific bathroom plan – private or public.



Przycisk natynkowy z ramką.

Surface-mounted button with a frame.



PRZYGISKI PNEUMATYCZNE

Pracują niezwykle lekko, płynnie i cicho. Zachwycają formą z rysem modnej geometrii oraz szklanym lub chromowanym wykończeniem.

PNEUMATIC FLUSH BUTTONS

The flush button is extremely smooth and quiet. Available in glass or chrome, they delight with their fashionable design and geometrical lines.

Przyciski działają w oparciu o powietrze sprężone w mieszkę, które następnie uruchamia zawór spustowy.

The flush button works by compressing air into the bellows, which starts the flushing valve.

ISTOTNE Z PUNKTU WIDZENIA INSTALATORA IMPORTANT FROM AN INSTALLER POINT OF VIEW

- Instalacja przycisku pneumatycznego jest intuicyjna i przebiega bardzo szybko, gdyż mechanizm przycisku nie wymaga regulacji. Przy jego montażu wystarczy włożyć dwa wężyki do odpowiednich przyłączy w przycisku.

The installation of the pneumatic flush button is intuitive and very quick - without require adjustment of the mechanism. It is enough to insert two hoses into the appropriate connectors on the flush button while installation.

- Istnieje możliwość montażu do ściany z płytkami ceramicznymi o każdej ich grubości.

The assembly to a wall covered with ceramic tiles of any thickness is possible.

W wersji szklanej powierzchnia przycisku, jak i klawisze wykonane są ze szkła.

In the glass version, the surface of the button and the keys are made of glass.

ZALETY BENEFITS

- Wymagana mniejsza siła do uruchomienia.
Less force required to start flushing.
- Wyjątkowo elegancka stylistyka z ergonomicznymi klawiszami.
An exceptionally elegant design with ergonomic buttons.
- Uniwersalne warianty kolorystyczne.
Universal colour variants.
- Szlachetne wykończenia – jednolity materiał panelu i klawiszy.
Noble finishes – uniform panel material and keys.
- Dostępne w trzech wariantach: w całości chromowane z wykończeniem błyszczącym, matowym oraz w wersji szklanej.
Available in three versions: fully chromed with a glossy, matt finish and in a glass version.
- Przystosowane do współpracy z FRESH SYSTEM.
Adapted to the FRESH SYSTEM solution.

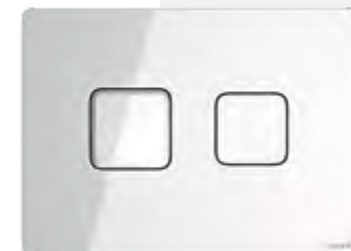

Krawędź przycisku o większym zakresie sfluwowania została wykończona delikatną fazą.

The button dedicated to a larger amount of flushing water is convex and delicately olished at an angle.

PRZYCISKI MECHANICZNE MECHANICAL FLUSH BUTTONS

MOVI



S97-012
Szkło białe
White glass



S97-013
Szkło czarne
Black glass



S97-026
Chrom błyszczący
Chrome gloss



S97-010
Biały
White



S97-011
Chrom matowy
Chrome matt



K97-417
Czarny matowy
Black matt

INTERA



S97-022
Szkło białe
White glass



S97-023
Szkło czarne
Black glass



S97-020
Chrom błyszczący
Chrome gloss



S97-019
Biały
White

ACTIS



S97-017
Szkło białe
White glass



S97-018
Szkło czarne
Black glass



S97-015
Chrom błyszczący
Chrome gloss



S97-014
Biały
White

STERO

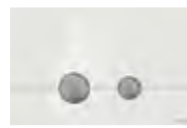

K97-368
Szkło białe
White glass

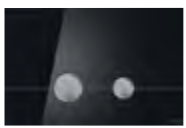

K97-372
Szkło czarne
Black glass

TORRO



K97-356
Wandaloodporny, stal szcztokowana, matowy
Vandal resistant, brushed steel, matt

PILOT



K97-359
Szkło białe
White glass



K97-360
Szkło czarne
Black glass

PRESTO



K97-374
Chrom błyszczący
Chrome gloss



K97-348
Chrom matowy
Chrome matt



K97-349
Biały
White



K97-418
Czarny matowy
Black matt

ENTER



K97-366
Chrom błyszczący
Chrome gloss



K97-367
Chrom matowy
Chrome matt



K97-365
Biały
White

PRZYCISKI PNEUMATYCZNE PNEUMATIC FLUSH BUTTONS

ACCENTO CIRCLE

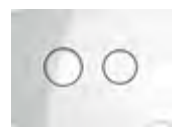

S97-055
Szkło białe
White glass



S97-053
Szkło czarne
Black glass



S97-056
Chrom błyszczący
Chrome gloss



K97-425
Czarny matowy
Black matt

ACCENTO SQUARE



S97-054
Szkło białe
White glass



S97-058
Szkło czarne
Black glass



S97-057
Chrom błyszczący
Chrome gloss



K97-426
Czarny matowy
Black matt



2020



2020

finalista konkursu

finalist of the competition

nazwa name	kod katalogowy catalogue code	szer. x wys. x gł. [mm] width x height x depth [mm]	materiał material	montaż przycisku od góry montage from the top side	kompatybilność z FRESH SYSTEM compatible with the FRESH SYSTEM	licowanie ze ścianą button surface flush with the wall level
PRZYCISKI MECHANICZNE MECHANICAL FLUSH BUTTONS						
	S97-012	154 x 224 x 0 (z klawiszami/ with push buttons 5)	szkło glass		✓	✓
	S97-013	154 x 224 x 0 (z klawiszami/ with push buttons 5)	szkło glass		✓	✓
MOVI	S97-026	150 x 220 x 10 (z klawiszami/ with push buttons 15)	tworzywo plastic	✓	✓	
	S97-011	150 x 220 x 10 (z klawiszami/ with push buttons 15)	tworzywo plastic	✓	✓	
	S97-010	150 x 220 x 10 (z klawiszami/ with push buttons 15)	tworzywo plastic	✓	✓	
	K97-417	150 x 220 x 10 (z klawiszami/ with push buttons 15)	tworzywo plastic	✓	✓	
	S97-022	154 x 224 x 0 (z klawiszami/ with push buttons 3)	szkło glass		✓	✓
INTERA	S97-023	154 x 224 x 0 (z klawiszami/ with push buttons 3)	szkło glass		✓	✓
	S97-020	150 x 220 x 10 (z klawiszami/ with push buttons 13)	tworzywo plastic	✓	✓	
	S97-019	150 x 220 x 10 (z klawiszami/ with push buttons 13)	tworzywo plastic	✓	✓	
ACTIS	S97-017	154 x 224 x 12 (z klawiszami/ with push buttons 16)	szkło glass	✓	✓	
	S97-018	154 x 224 x 12 (z klawiszami/ with push buttons 16)	szkło glass	✓	✓	
	S97-015	154 x 224 x 12 (z klawiszami/ with push buttons 16)	tworzywo plastic	✓	✓	
	S97-014	154 x 224 x 12 (z klawiszami/ with push buttons 16)	tworzywo plastic	✓	✓	
	STERO	K97-368	160 x 239 x 12 (8 płytka + 4 szkło; z klawiszami/ 8 plate + 4 glas; with push buttons 13)	szkło glass	✓	✓
K97-372		160 x 239 x 12 (8 płytka + 4 szkło; z klawiszami/ 8 plate + 4 glas; with push buttons 13)	szkło glass	✓	✓	
PILOT	K97-359	151 x 220 x 14 (z klawiszami/ with push buttons 24)	szkło glass	✓	✓	
	K97-360	151 x 220 x 14 (z klawiszami/ with push buttons 24)	szkło glass	✓	✓	
PRESTO	K97-347	150 x 220 x 12 (z klawiszami/ with push buttons 17)	tworzywo plastic	✓	✓	
	K97-348	150 x 220 x 12 (z klawiszami/ with push buttons 17)	tworzywo plastic	✓	✓	
	K97-349	150 x 220 x 12 (z klawiszami/ with push buttons 17)	tworzywo plastic	✓	✓	
	K97-418	150 x 220 x 12 (z klawiszami/ with push buttons 17)	tworzywo plastic	✓	✓	

nazwa name	kod katalogowy catalogue code	szer. x wys. x gł. [mm] width x height x depth [mm]	materiał material	montaż przycisku od góry montage from the top side	kompatybilność z FRESH SYSTEM compatible with the FRESH SYSTEM	licowanie ze ścianą button surface flush with the wall level
PRZYCISKI MECHANICZNE MECHANICAL FLUSH BUTTONS						
	K97-366	138 x 210 x 7 (z klawiszami/ with push buttons 15)	tworzywo plastic	✓		
ENTER	K97-367	138 x 210 x 7 (z klawiszami/ with push buttons 15)	tworzywo plastic	✓		
	K97-365	138 x 210 x 7 (z klawiszami/ with push buttons 15)	tworzywo plastic	✓		
TORRO	K97-356	148 x 217 x 11	stal szczotkowana brushed steel	✓		
PRZYCISKI PNEUMATYCZNE PNEUMATIC FLUSH BUTTONS						
	S97-055	164 x 224 x 15 (z klawiszami/ with push buttons 19)	szkło glass		✓	
ACCENTO CIRCLE	S97-053	164 x 224 x 15 (z klawiszami/ with push buttons 19)	szkło glass		✓	
	S97-056	161 x 221 x 9,5 (z klawiszami/ with push buttons 13)	tworzywo plastic		✓	
	K97-425	161 x 221 x 9,5 (z klawiszami/ with push buttons 13)	tworzywo plastic		✓	
ACCENTO SQUARE	S97-054	164 x 224 x 15 (z klawiszami/ with push buttons 19)	szkło glass		✓	
	S97-058	164 x 224 x 15 (z klawiszami/ with push buttons 19)	szkło glass		✓	
	S97-057	161 x 221 x 9,5 (z klawiszami/ with push buttons 13)	tworzywo plastic		✓	
	K97-426	161 x 221 x 9,5 (z klawiszami/ with push buttons 13)	tworzywo plastic		✓	



ZESTAWY ZE STELAŻAMI

Kompletne zestawy spłukujące to gwarancja idealnego dopasowania wszystkich elementów: stelaża podtynkowego, miski zawieszanej, deski toaletowej oraz przycisku.

CONCEALED SYSTEMS SETS

Complete sets guarantee perfect fit of all elements: concealed frame, wall hung bowl, toilet seat and button.

AQUA

ZESTAWY AQUA

AQUA SETS



	SET B229 AQUA	SET B230 AQUA	SET B401 AQUA	SET B231 AQUA	SET B21 AQUA	SET B22 AQUA	SET B397 AQUA
kod katalogowy catalogue code	S701-423	S701-424	S701-522	S701-425	S701-313	S701-314	S701-518
stelaż podtynkowy wc concealed system	AQUA 52 PNEU S QF	AQUA 52 PNEU S QF	AQUA 52 PNEU S QF	AQUA 52 PNEU S QF	AQUA 52 PNEU S QF	AQUA 52 PNEU S QF	AQUA 52 PNEU S QF
szer. / width [cm]	51	51	51	51	51	51	51
wys. / height [cm]	114-134	114-134	114-134	114-134	114-134	114-134	114-134
gł. / depth [cm]	11-16	11-16	11-16	11-16	11-16	11-16	11-16
miska zawieszana wall hung bowl	INVERTO StreamOn z ukrytym montażem hidden fixation	INVERTO StreamOn z ukrytym montażem hidden fixation	INVERTO StreamOn z ukrytym montażem hidden fixation	INVERTO StreamOn z ukrytym montażem hidden fixation	CREA CleanOn owalna, z ukrytym montażem oval, hidden fixation	CREA CleanOn owalna, z ukrytym montażem oval, hidden fixation	CREA CleanOn owalna, z ukrytym montażem oval, hidden fixation
szer. / width [cm]	35,5	35,5	35,5	35,5	35,5	35,5	35,5
wys. / height [cm]	35	35	35	35	38	38	38
gł. / depth [cm]	52	52	52	52	52	52	52
deska toaletowa toilet seat	INVERTO SLIM WRAP duroplastowa, antybakteryjna, wolnoopadająca, z funkcją łatwego wypinania jednym przyciskiem duroplast, antibacterial, soft close and one button easy-off functions	INVERTO SLIM WRAP duroplastowa, antybakteryjna, wolnoopadająca, z funkcją łatwego wypinania jednym przyciskiem duroplast, antibacterial, soft close and one button easy-off functions	INVERTO SLIM WRAP duroplastowa, antybakteryjna, wolnoopadająca, z funkcją łatwego wypinania jednym przyciskiem duroplast, antibacterial, soft close and one button easy-off functions	INVERTO SLIM WRAP duroplastowa, antybakteryjna, wolnoopadająca, z funkcją łatwego wypinania jednym przyciskiem duroplast, antibacterial, soft close and one button easy-off functions	CREA SLIM owalna, duroplastowa, antybakteryjna, wolnoopadająca, z funkcją łatwego wypinania jednym przyciskiem oval, duroplast, antibacterial, soft close and one button easy-off functions	CREA SLIM owalna, duroplastowa, antybakteryjna, wolnoopadająca, z funkcją łatwego wypinania jednym przyciskiem oval, duroplast, antibacterial, soft close and one button easy-off functions	CREA SLIM owalna, duroplastowa, antybakteryjna, wolnoopadająca, z funkcją łatwego wypinania jednym przyciskiem oval, duroplast, antibacterial, soft close and one button easy-off functions
szer. / width [cm]	35,6	35,6	35,6	35,6	35,9	35,9	35,9
wys. / height [cm]	44,6	44,6	44,6	44,6	42,7	42,7	42,7
przycisk flush button	ACCENTO CIRCLE szkło białe, przycisk pneumatyczny white glass, pneumatic button	ACCENTO CIRCLE szkło czarne, przycisk pneumatyczny black glass, pneumatic button	ACCENTO CIRCLE czarny mat, przycisk pneumatyczny black matt, pneumatic button	ACCENTO CIRCLE chrom błyszczący, przycisk pneumatyczny chrome gloss, pneumatic button	ACCENTO CIRCLE szkło białe, przycisk pneumatyczny white glass, pneumatic button	ACCENTO CIRCLE szkło czarne, przycisk pneumatyczny white glass, pneumatic button	ACCENTO CIRCLE czarny mat, przycisk pneumatyczny black matt, pneumatic button
szer. / width [cm]	22,4	22,4	22,1	22,1	22,4	22,4	22,1
wys. / height [cm]	16,4	16,4	16,1	16,1	16,4	16,4	16,1
gł. / depth [cm]	1,5	1,5	1	1	1,5	1,5	1
	(z klawiszami/ with push buttons 1,9)	(z klawiszami/ with push buttons 1,9)	(z klawiszami/ with push buttons 1,3)	(z klawiszami/ with push buttons 1,3)	(z klawiszami/ with push buttons 1,9)	(z klawiszami/ with push buttons 1,9)	(z klawiszami/ with push buttons 1,3)

ZESTAWY AQUA

AQUA SETS



	SET B23 AQUA	SET B24 AQUA	SET B25 AQUA	SET B403 AQUA	SET B26 AQUA	SET B352 AQUA	SET B362 AQUA
kod katalogowy catalogue code	S701-315	S701-316	S701-317	S701-524	S701-318	S701-485	S701-495
stelaż podtynkowy wc concealed system	AQUA 52 PNEU S QF	AQUA 52 PNEU S QF	AQUA 52 PNEU S QF	AQUA 52 PNEU S QF	AQUA 52 PNEU S QF	AQUA 22 MECH	AQUA 22 MECH
szer. / width [cm]	51	51	51	51	51	41	41
wys. / height [cm]	114-134	114-134	114-134	114-134	114-134	113-133	113-133
gł. / depth [cm]	11-16	11-16	11-16	11-16	11-16	15-20	15-20
miska zawieszana wall hung bowl	CREA CleanOn owalna, z ukrytym montażem oval, hidden fixation	CREA CleanOn prostokątna, z ukrytym montażem rectangular, hidden fixation	CREA CleanOn prostokątna, z ukrytym montażem rectangular, hidden fixation	CREA CleanOn prostokątna, z ukrytym montażem rectangular, hidden fixation	CREA CleanOn prostokątna, z ukrytym montażem rectangular, hidden fixation	CREA CleanOn owalna, z ukrytym montażem oval, hidden fixation	CREA CleanOn prostokątna, z ukrytym montażem rectangular, hidden fixation
szer. / width [cm]	35,5	35	35	35	35	35,5	35
wys. / height [cm]	38	37,5	37,5	37,5	37,5	38	37,5
gł. / depth [cm]	52	52	52	52	52	52	52
deska toaletowa toilet seat	CREA SLIM owalna, duroplastowa, antybakteryjna, wolnoopadająca, z funkcją łatwego wypinania jednym przyciskiem oval, duroplast, antibacterial, soft close and one button easy-off functions	CREA SLIM prostokątna, duroplastowa, antybakteryjna, wolnoopadająca, z funkcją łatwego wypinania jednym przyciskiem rectangular, duroplast, antibacterial, soft close and one button easy-off functions	CREA SLIM prostokątna, duroplastowa, antybakteryjna, wolnoopadająca, z funkcją łatwego wypinania jednym przyciskiem rectangular, duroplast, antibacterial, soft close and one button easy-off functions	CREA SLIM prostokątna, duroplastowa, antybakteryjna, wolnoopadająca, z funkcją łatwego wypinania jednym przyciskiem rectangular, duroplast, antibacterial, soft close and one button easy-off functions	CREA SLIM prostokątna, duroplastowa, antybakteryjna, wolnoopadająca, z funkcją łatwego wypinania jednym przyciskiem rectangular, duroplast, antibacterial, soft close and one button easy-off functions	CREA SLIM owalna, duroplastowa, antybakteryjna, wolnoopadająca, z funkcją łatwego wypinania jednym przyciskiem oval, duroplast, antibacterial, soft close and one button easy-off functions	CREA SLIM prostokątna, duroplastowa, antybakteryjna, wolnoopadająca, z funkcją łatwego wypinania jednym przyciskiem rectangular, duroplast, antibacterial, soft close and one button easy-off functions
szer. / width [cm]	35,9	35,3	35,3	35,3	35,3	35,9	35,3
wys. / height [cm]	42,7	42,7	42,7	42,7	42,7	42,7	42,7
przycisk flush button	ACCENTO CIRCLE chrom błyszczący, przycisk pneumatyczny chrome gloss, pneumatic button	ACCENTO SQUARE szkło białe, przycisk pneumatyczny white glass, pneumatic button	ACCENTO SQUARE szkło czarne, przycisk pneumatyczny black glass, pneumatic button	ACCENTO SQUARE czarny mat, przycisk pneumatyczny black matt, pneumatic button	ACCENTO SQUARE chrom błyszczący, przycisk pneumatyczny chrème gloss, pneumatic button	MOVI czarny matowy black matt	PRESTO czarny matowy black matt
szer. / width [cm]	22,1	22,4	22,4	22,1	22,1	22	22
wys. / height [cm]	16,1	16,4	16,4	16,1	16,1	15	15
gł. / depth [cm]	1	1,5	1,5	1	1	1	1,2
	(z klawiszami/ with push buttons 1,3)	(z klawiszami/ with push buttons 1,9)	(z klawiszami/ with push buttons 1,9)	(z klawiszami/ with push buttons 1,3)	(z klawiszami/ with push buttons 1,3)	(z klawiszami/ with push buttons 1,5)	(z klawiszami/ with push buttons 1,7)

ZESTAWY AQUA

AQUA SETS



	SET B287 AQUA	SET B288 AQUA	SET B408 AQUA	SET B227 AQUA	SET B402 AQUA	SET B226 AQUA	SET B27 AQUA
kod katalogowy catalogue code	S701-451	S701-452	S701-529	S701-406	S701-523	S701-411	S701-319
stelaż podtynkowy wc concealed system	AQUA 22 MECH	AQUA 22 MECH	AQUA 52 PNEU S QF	AQUA 52 PNEU S QF	AQUA 52 PNEU S QF	AQUA 52 PNEU S QF	AQUA 52 PNEU S QF
szer. / width [cm]	41	41	51	51	51	51	51
wys. / height [cm]	113-133	113-133	114-134	114-134	114-134	114-134	114-134
gł. / depth [cm]	15-20	15-20	11-16	11-16	11-16	11-16	11-16
miska zawieszana wall hung bowl	CREA CleanOn owalna, z ukrytym montażem oval, hidden fixation	CREA CleanOn prostokątna, z ukrytym montażem rectangular, hidden fixation	VIRGO CleanOn prostokątna, z ukrytym montażem rectangular, hidden fixation	VIRGO CleanOn prostokątna, z ukrytym montażem rectangular, hidden fixation	ZEN CleanOn z ukrytym montażem hidden fixation	ZEN CleanOn z ukrytym montażem hidden fixation	CASPIA CleanOn z ukrytym montażem hidden fixation
szer. / width [cm]	35,5	35	36	36	36	36	36,5
wys. / height [cm]	38	37,5	37	37	36,5	36,5	41
gł. / depth [cm]	52	52	56	56	50	50	54
deska toaletowa toilet seat	CREA SLIM owalna, duroplastowa, antybakteryjna, wolnoopadająca, z funkcją łatwego wypinania jednym przyciskiem oval, duroplast, antibacterial, soft close and one button easy-off functions	CREA SLIM prostokątna, duroplastowa, antybakteryjna, wolnoopadająca, z funkcją łatwego wypinania jednym przyciskiem rectangular, duroplast, antibacterial, soft close and one button easy-off functions	VIRGO CITY SQUARE SLIM prostokątna, duroplastowa, antybakteryjna, wolnoopadająca, z funkcją łatwego wypinania rectangular, duroplast, antibacterial, soft close and easy-off functions	VIRGO CITY SQUARE SLIM prostokątna, duroplastowa, antybakteryjna, wolnoopadająca, z funkcją łatwego wypinania rectangular, duroplast, antibacterial, soft close and easy-off functions	ZEN SLIM duroplastowa, antibakteryjna, wolnoopadająca, z funkcją łatwego wypinania jednym przyciskiem duroplast, antibacterial, soft close and one button easy-off functions	ZEN SLIM duroplastowa, antibakteryjna, wolnoopadająca, z funkcją łatwego wypinania jednym przyciskiem duroplast, antibacterial, soft close and one button easy-off functions	CASPIA SLIM duroplastowa, antibakteryjna, wolnoopadająca, z funkcją łatwego wypinania jednym przyciskiem duroplast, antibacterial, soft close and one button easy-off functions
szer. / width [cm]	35,9	35,3	36	36	36	36	36,2
wys. / height [cm]	42,7	42,7	44,6	44,6	44,2	44,2	44,4
przycisk flush button	MOVI chrom błyszczący chrome gloss	PRESTO chrom błyszczący chrome gloss	ACCENTO SQUARE czarny mat, przycisk pneumatyczny black matt, pneumatic button	ACCENTO SQUARE chrom błyszczący, przycisk pneumatyczny chrome gloss, pneumatic button	ACCENTO CIRCLE czarny mat, przycisk pneumatyczny black matt, pneumatic button	ACCENTO CIRCLE chrom błyszczący, przycisk pneumatyczny chrome gloss, pneumatic button	ACCENTO SQUARE szkło białe, przycisk pneumatyczny white glass, pneumatic button
szer. / width [cm]	22	22	22,1	22,1	22,1	22,1	22,4
wys. / height [cm]	15	15	16,1	16,1	16,1	16,1	16,4
gł. / depth [cm]	1	1,2	1	1	1	1	1,5
	(z klawiszami/ with push buttons 1,5)	(z klawiszami/ with push buttons 1,7)	(z klawiszami/ with push buttons 1,3)	(z klawiszami/ with push buttons 1,3)	(z klawiszami/ with push buttons 1,3)	(z klawiszami/ with push buttons 1,3)	(z klawiszami/ with push buttons 1,9)

ZESTAWY AQUA

AQUA SETS



	SET B28 AQUA	SET B404 AQUA	SET B29 AQUA	SET B30 AQUA	SET B31 AQUA	SET B398 AQUA	SET B32 AQUA
kod katalogowy catalogue code	S701-320	S701-525	S701-321	S701-322	S701-323	S701-519	S701-324
stelaż podtynkowy wc concealed system	AQUA 52 PNEU S QF	AQUA 52 PNEU S QF	AQUA 52 PNEU S QF	AQUA 52 PNEU S QF	AQUA 52 PNEU S QF	AQUA 52 PNEU S QF	AQUA 52 PNEU S QF
szer. / width [cm]	51	51	51	51	51	51	51
wys. / height [cm]	114-134	114-134	114-134	114-134	14-134	114-134	114-134
gł. / depth [cm]	11-16	11-16	11-16	11-16	11-16	11-16	11-16
miska zawieszana wall hung bowl	CASPIA CleanOn z ukrytym montażem hidden fixation	CASPIA CleanOn z ukrytym montażem hidden fixation	CASPIA CleanOn z ukrytym montażem hidden fixation	CITY OVAL CleanOn z ukrytym montażem hidden fixation	CITY OVAL CleanOn z ukrytym montażem hidden fixation	CITY OVAL CleanOn z ukrytym montażem hidden fixation	CITY OVAL CleanOn z ukrytym montażem hidden fixation
szer. / width [cm]	36,5	36,5	36,5	36	36	36	36
wys. / height [cm]	41	41	41	37	37	37	37
gł. / depth [cm]	54	54	54	50,5	50,5	50,5	50,5
deska toaletowa toilet seat	CASPIA SLIM duropplastowa, antybakteryjna, wolnoopadająca, z funkcją łatwego wypinania jednym przyciskiem duropplast, antibacterial, soft close and one button easy-off functions	CASPIA SLIM duropplastowa, antybakteryjna, wolnoopadająca, z funkcją łatwego wypinania jednym przyciskiem duropplast, antibacterial, soft close and one button easy-off functions	CASPIA SLIM duropplastowa, antybakteryjna, wolnoopadająca, z funkcją łatwego wypinania jednym przyciskiem duropplast, antibacterial, soft close and one button easy-off functions	CITY OVAL SLIM duropplastowa, antybakteryjna, wolnoopadająca, z funkcją łatwego wypinania jednym przyciskiem duropplast, antibacterial, soft close and one button easy-off functions	CITY OVAL SLIM duropplastowa, antybakteryjna, wolnoopadająca, z funkcją łatwego wypinania jednym przyciskiem duropplast, antibacterial, soft close and one button easy-off functions	CITY OVAL SLIM duropplastowa, antybakteryjna, wolnoopadająca, z funkcją łatwego wypinania jednym przyciskiem duropplast, antibacterial, soft close and one button easy-off functions	CITY OVAL SLIM duropplastowa, antybakteryjna, wolnoopadająca, z funkcją łatwego wypinania jednym przyciskiem duropplast, antibacterial, soft close and one button easy-off functions
szer. / width [cm]	36,2	36,2	36,2	36	36	36	36
wys. / height [cm]	44,4	44,4	44,4	44,3	44,3	44,3	44,3
przycisk flush button	ACCENTO SQUARE szkło czarne, przycisk pneumatyczny black glass, pneumatic button	ACCENTO SQUARE czarny mat, przycisk pneumatyczny black matt, pneumatic button	ACCENTO SQUARE chrom błyszcząca, przycisk pneumatyczny chrome gloss, pneumatic button	ACCENTO CIRCLE szkło białe, przycisk pneumatyczny white glass, pneumatic button	ACCENTO CIRCLE szkło czarne, przycisk pneumatyczny black glass, pneumatic button	ACCENTO CIRCLE czarny mat, przycisk pneumatyczny black matt, pneumatic button	ACCENTO CIRCLE chrom błyszcząca, przycisk pneumatyczny chrome gloss, pneumatic button
szer. / width [cm]	22,4	22,1	22,1	22,4	22,4	22,1	22,1
wys. / height [cm]	16,4	16,1	16,1	16,4	16,4	16,1	16,1
gł. / depth [cm]	1,5 (z klawiszami/ with push buttons 1,9)	1 (z klawiszami/ with push buttons 1,3)	1 (z klawiszami/ with push buttons 1,3)	1,5 (z klawiszami/ with push buttons 1,9)	1,5 (z klawiszami/ with push buttons 1,9)	1 (z klawiszami/ with push buttons 1,3)	1 (z klawiszami/ with push buttons 1,3)

ZESTAWY AQUA

AQUA SETS



	SET B213 AQUA	SET B214 AQUA	SET B406 AQUA	SET B212 AQUA	SET B361 AQUA	SET B356 AQUA	SET B285 AQUA
kod katalogowy catalogue code	S701-400	S701-401	S701-527	S701-399	S701-494	S701-489	S701-449
stelaż podtynkowy wc concealed system	AQUA 52 PNEU S QF	AQUA 52 PNEU S QF	AQUA 52 PNEU S QF	AQUA 52 PNEU S QF	AQUA 22 MECH	AQUA 22 MECH	AQUA 22 MECH
szer. / width [cm]	51	51	51	51	41	41	41
wys. / height [cm]	114-134	114-134	114-134	114-134	113-133	113-133	113-133
gł. / depth [cm]	11-16	11-16	11-16	11-16	15-20	15-20	15-20
miska zawieszana wall hung bowl	CITY SQUARE CleanOn z ukrytym montażem hidden fixation	CITY SQUARE CleanOn z ukrytym montażem hidden fixation	CITY SQUARE CleanOn z ukrytym montażem hidden fixation	CITY SQUARE CleanOn z ukrytym montażem hidden fixation	CITY OVAL CleanOn z ukrytym montażem hidden fixation	CITY SQUARE CleanOn z ukrytym montażem hidden fixation	CITY OVAL CleanOn z ukrytym montażem hidden fixation
szer. / width [cm]	36,5	36,5	36,5	36,5	36	36,5	36
wys. / height [cm]	34,5	34,5	34,5	34,5	37	34,5	37
gł. / depth [cm]	51	51	51	51	50,5	51	50,5
deska toaletowa toilet seat	CITY SQUARE SLIM duroplastowa, antybakteryjna, wolnoopadająca, z funkcją łatwego wypinania jednym przyciskiem duroplast, antibacterial, soft close and one button easy-off functions	CITY SQUARE SLIM duroplastowa, antybakteryjna, wolnoopadająca, z funkcją łatwego wypinania jednym przyciskiem duroplast, antibacterial, soft close and one button easy-off functions	CITY SQUARE SLIM duroplastowa, antybakteryjna, wolnoopadająca, z funkcją łatwego wypinania jednym przyciskiem duroplast, antibacterial, soft close and one button easy-off functions	CITY SQUARE SLIM duroplastowa, antybakteryjna, wolnoopadająca, z funkcją łatwego wypinania jednym przyciskiem duroplast, antibacterial, soft close and one button easy-off functions	CITY OVAL SLIM duroplastowa, antybakteryjna, wolnoopadająca, z funkcją łatwego wypinania jednym przyciskiem duroplast, antibacterial, soft close and one button easy-off functions	CITY SQUARE SLIM duroplastowa, antybakteryjna, wolnoopadająca, z funkcją łatwego wypinania jednym przyciskiem duroplast, antibacterial, soft close and one button easy-off functions	CITY OVAL SLIM duroplastowa, antybakteryjna, wolnoopadająca, z funkcją łatwego wypinania jednym przyciskiem duroplast, antibacterial, soft close and one button easy-off functions
szer. / width [cm]	36	36	36	36	36	36	36
wys. / height [cm]	44	44	44	44	44,3	44	44,3
przycisk flush button	ACCENTO SQUARE szkło białe, przycisk pneumatyczny white glass, pneumatic button	ACCENTO SQUARE szkło czarne, przycisk pneumatyczny black glass, pneumatic button	ACCENTO SQUARE czarny mat, przycisk pneumatyczny black matt, pneumatic button	ACCENTO SQUARE chrom błyszczący, przycisk pneumatyczny chrome gloss, pneumatic button	PRESTO czarny matowy black matt	MOVI czarny matowy black matt	PRESTO chrom błyszczący chrome gloss
szer. / width [cm]	22,4	22,4	22,1	22,1	22	22	22
wys. / height [cm]	16,4	16,4	16,1	22,1	15	15	15
gł. / depth [cm]	1,5	1,5	1	1	1,2	1	1,2
	(z klawiszami/ with push buttons 1,9)	(z klawiszami/ with push buttons 1,9)	(z klawiszami/ with push buttons 1,3)	(z klawiszami/ with push buttons 1,3)	(z klawiszami/ with push buttons 1,7)	(z klawiszami/ with push buttons 1,5)	(z klawiszami/ with push buttons 1,7)

ZESTAWY AQUA

AQUA SETS



	SET B286 AQUA	SET B39 AQUA	SET B41 AQUA	SET 939 AQUA	SET B353 AQUA	SET B298 AQUA	SET B297 AQUA
kod katalogowy catalogue code	S701-450	S701-293	S701-311	K701-234	S701-486	S701-461	S701-460
stelaż podtynkowy wc concealed system	AQUA 22 MECH	AQUA 22 MECH	AQUA 22 MECH	AQUA 22 MECH	AQUA 22 MECH	AQUA 22 MECH	AQUA 22 MECH
szer. / width [cm]	41	41	41	41	41	41	41
wys. / height [cm]	113-133	113-133	113-133	113-133	113-133	113-133	113-133
gł. / depth [cm]	15-20	15-20	15-20	15-20	15-20	15-20	15-20
miska zawieszana wall hung bowl	CITY SQUARE CleanOn z ukrytym montażem hidden fixation	MODUO CleanOn	MODUO CleanOn	MODUO CleanOn	MILLE PLUS CleanOn	MILLE PLUS CleanOn	MILLE CleanOn
szer. / width [cm]	36,5	36	36	36	36	36	36,5
wys. / height [cm]	34,5	37	37	37	36,5	36,5	36,5
gł. / depth [cm]	51	52,5	52,5	52,5	50	50	51
deska toaletowa toilet seat	CITY SQUARE SLIM duroplastowa, antybakteryjna, wolnoopadająca, z funkcją łatwego wypinania jednym przyciskiem duroplast, antibacterial, soft close and one button easy-off functions	MODUO SLIM WRAP duroplastowa, antybakteryjna, wolnoopadająca, z funkcją łatwego wypinania jednym przyciskiem duroplast, antibacterial, soft close and one button easy-off functions	MODUO SLIM WRAP duroplastowa, antybakteryjna, wolnoopadająca, z funkcją łatwego wypinania jednym przyciskiem duroplast, antibacterial, soft close and one button easy-off functions	MODUO/DELFI SLIM duroplastowa, antybakteryjna, wolnoopadająca, z funkcją łatwego wypinania jednym przyciskiem duroplast, antibacterial, soft close and one button easy-off functions	MILLE SLIM duroplastowa, antybakteryjna, wolnoopadająca, z funkcją łatwego wypinania jednym przyciskiem duroplast, antibacterial, soft close and one button easy-off functions	MILLE SLIM duroplastowa, antybakteryjna, wolnoopadająca, z funkcją łatwego wypinania jednym przyciskiem duroplast, antibacterial, soft close and one button easy-off functions	MILLE SLIM duroplastowa, antybakteryjna, wolnoopadająca, z funkcją łatwego wypinania jednym przyciskiem duroplast, antibacterial, soft close and one button easy-off functions
szer. / width [cm]	36	35,7	35,7	35,9	36	36	36
wys. / height [cm]	44	44,2	44,2	44,9	44,2	44,2	44,2
przycisk flush button	MOVI chrom błyszczący chrome gloss	STERO szkło białe white glass	ACTIS chrom błyszczący chrome gloss	INTERA chrom błyszczący chrome gloss	MOVI czarny matowy black matt	MOVI chrom błyszczący chrome gloss	GALAXY chrom błyszczący chrome gloss
szer. / width [cm]	22	23,9	22,4	22	22	22	22
wys. / height [cm]	15	16	15,4	15	15	15	15
gł. / depth [cm]	1	1,2	1,2	1	1	1	1,6
	(z klawiszami/ with push buttons 1,5)	(z klawiszami/ with push buttons 1,3)	(z klawiszami/ with push buttons 1,6)	(z klawiszami/ with push buttons 1,3)	(z klawiszami/ with push buttons 1,5)	(z klawiszami/ with push buttons 1,5)	

ZESTAWY AQUA

AQUA SETS

SET
B293 AQUA



SET
B354 AQUA



SET
878 AQUA



SET
881 AQUA



SET
882 AQUA



SET
B360 AQUA



SET
848 AQUA



kod katalogowy catalogue code	S701-456	S701-487	S701-201	S701-204	S701-205	S701-493	S701-187
stelaż podtynkowy wc concealed system	AQUA 02 MECH	AQUA 22 MECH	AQUA 22 MECH	AQUA 22 MECH	AQUA 22 MECH	AQUA 22 MECH	AQUA 22 MECH
szer. / width [cm]	40	41	41	41	41	41	41
wys. / height [cm]	114-134	113-133	113-133	113-133	113-133	113-133	113-133
gł. / depth [cm]	14-19	15-20	15-20	15-20	15-20	15-20	15-20
miska zawieszana wall hung bowl	MILLE CleanOn	CARINA CleanOn	CARINA CleanOn	COMO CleanOn	CITY CleanOn	COLOUR CleanOn	COLOUR CleanOn
szer. / width [cm]	36,5	35	35	35	37	36	36
wys. / height [cm]	36,5	35,5	35,5	37	35,5	36,5	36,5
gł. / depth [cm]	51	52,5	52,5	51,5	53	52,5	52,5
deska toaletowa toilet seat	MILLE SLIM duroplastowa, antybakteryjna, wolnoopadająca, z funkcją łatwego wypinania jednym przyciskiem duroplast, antibacterial, soft close and one button easy-off functions	CARINA SLIM duroplastowa, antybakteryjna, wolnoopadająca, z funkcją łatwego wypinania duroplast, antibacterial, soft close and easy-off functions	CARINA SLIM duroplastowa, antybakteryjna, wolnoopadająca, z funkcją łatwego wypinania duroplast, antibacterial, soft close and easy-off functions	COMO SLIM duroplastowa, antybakteryjna, wolnoopadająca, z funkcją łatwego wypinania duroplast, antibacterial, soft close and easy-off functions	CITY SLIM duroplastowa, antybakteryjna, wolnoopadająca, z funkcją łatwego wypinania jednym przyciskiem duroplast, antibacterial, soft close and one button easy-off functions	COLOUR prostokątna, duroplastowa, antybakteryjna, wolnoopadająca, z funkcją łatwego wypinania rectangular, duroplast, antibacterial, soft close and easy-off functions	COLOUR prostokątna, duroplastowa, antybakteryjna, wolnoopadająca, z funkcją łatwego wypinania rectangular, duroplast, antibacterial, soft close and easy-off functions
szer. / width [cm]	36	35,7	35,7	35,3	36,5	35,9	35,9
wys. / height [cm]	44,2	44,8	44,8	42,7	45,3	44,5	44,5
przycisk flush button	ENTER chrom błyszczący chrome gloss	MOVI czarny matowy black matt	MOVI chrom błyszczący chrome gloss	LINK KÓŁKO chrom błyszczący chrome gloss	GALAXY chrom błyszczący chrome gloss	PRESTO czarny matowy black matt	PRESTO chrom błyszczący chrome gloss
szer. / width [cm]	21	22	22	22	22	22	22
wys. / height [cm]	13,8	15	15	15	15	15	15
gł. / depth [cm]	0,7 (z klawiszami/ with push buttons 1,5)	1 (z klawiszami/ with push buttons 1,5)	1 (z klawiszami/ with push buttons 1,5)	1,3	1,6	1,2 (z klawiszami/ with push buttons 1,7)	1,2 (z klawiszami/ with push buttons 1,7)

ZESTAWY AQUA

AQUA SETS



	SET SET B359 AQUA	SET 641 AQUA	SET 883 AQUA	SET B49 AQUA	SET 895 AQUA	SET 896 AQUA	SET 897 AQUA
kod katalogowy catalogue code	S701-492	S701-067	S701-206	S701-301	S701-216	S701-217	S701-218
stelaż podtynkowy wc concealed system	AQUA 22 MECH	AQUA 22 MECH	AQUA 22 MECH	AQUA 22 MECH	AQUA 02 MECH	AQUA 02 MECH	AQUA 02 MECH
szer. / width [cm]	41	41	41	41	40	40	40
wys. / height [cm]	113-133	113-133	113-133	113-133	114-134	114-134	114-134
gł. / depth [cm]	15-20	15-20	15-20	15-20	14-19	14-19	14-19
miska zawieszana wall hung bowl	PARVA CleanOn	PARVA CleanOn	ARTECO CleanOn	ARTECO CleanOn	DELFI	DELFI	DELFI
szer. / width [cm]	35	35	35,5	35,5	36	36	36
wys. / height [cm]	35,5	35,5	36	36	37,5	37,5	37,5
gł. / depth [cm]	51,5	51,5	53	53	52	52	52
deska toaletowa toilet seat	PARVA prostokątna, duroplastowa, antybakteryjna, wolnoopadająca, z funkcją łatwego wypinania rectangular, duroplast, antibacterial, soft close and easy-off functions	PARVA duroplastowa, antybakteryjna, wolnoopadająca, z funkcją łatwego wypinania duroplast, antibacterial, soft close and easy-off functions	ARTECO duroplastowa, antybakteryjna, wolnoopadająca, z funkcją łatwego wypinania duroplast, antibacterial, soft close and easy-off functions	ARTECO polipropylenowa, wolnoopadająca polypropylene with soft close function	DELFI polipropylenowa, wolnoopadająca polypropylene with soft close function	MODUO/DELFI duroplastowa, antybakteryjna, wolnoopadająca, z funkcją łatwego wypinania duroplast, antibacterial, soft close and easy-off functions	MODUO/DELFI SLIM duroplastowa, antybakteryjna, wolnoopadająca, z funkcją łatwego wypinania duroplast, antibacterial, soft close and easy-off functions
szer. / width [cm]	35,6	35,6	36,2	37,4	37,2	35,8	35,9
wys. / height [cm]	41	41	44,5	45,4	44,6	44,5	44,9
przycisk flush button	PRESTO czarny matowy black matt	PRESTO chrom błyszczący chrome gloss	ENTER chrom błyszczący chrome gloss	ENTER chrom błyszczący chrome gloss	ENTER chrom błyszczący chrome gloss	ENTER chrom błyszczący chrome gloss	ENTER chrom błyszczący chrome gloss
szer. / width [cm]	22	22	21	21	21	21	21
wys. / height [cm]	15	15	13,8	13,8	13,8	13,8	13,8
gł. / depth [cm]	1,2 (z klawiszami/ with push buttons 1,7)	1,2 (z klawiszami/ with push buttons 1,7)	0,7 (z klawiszami/ with push buttons 1,5)	0,7 (z klawiszami/ with push buttons 1,5)	0,7 (z klawiszami/ with push buttons 1,5)	0,7 (z klawiszami/ with push buttons 1,5)	0,7 (z klawiszami/ with push buttons 1,5)

ZESTAWY AQUA

AQUA SETS

SET
B399 AQUA



SET
B405 AQUA



SET
B80 AQUA



SET
B81 AQUA



SET
B357 AQUA



SET
B363 AQUA



SET
B79 AQUA



kod katalogowy catalogue code	S701-520	S701-526	S701-331	S701-332	S701-490	S701-496	S701-330
stelaż podtynkowy wc concealed system	AQUA 52 PNEU S QF	AQUA 52 PNEU S QF	AQUA 52 PNEU S QF	AQUA 52 PNEU S QF	AQUA 22 MECH QF	AQUA 22 MECH QF	AQUA 22 MECH QF
szer. / width [cm]	51	51	51	51	41	41	41
wys. / height [cm]	114-134	114-134	114-134	114-134	113-133	113-133	113-133
gł. / depth [cm]	11-16	11-16	11-16	11-16	14-23	14-23	14-23
przycisk flush button	ACCENTO CIRCLE czarny mat, przycisk pneumatyczny black matt, pneumatic button	ACCENTO SQUARE czarny mat, przycisk pneumatyczny black matt, pneumatic button	ACCENTO CIRCLE chrom błyszczący, przycisk pneumatyczny chrome gloss, pneumatic button	ACCENTO SQUARE chrom błyszczący, przycisk pneumatyczny chrome gloss, pneumatic button	MOVI czarny matowy black matt	PRESTO czarny matowy black matt	MOVI chrom błyszczący chrome gloss
szer. / width [cm]	22,1	22,1	22,1	22,1	22	22	22
wys. / height [cm]	16,1	16,1	16,1	16,1	15	15	15
gł. / depth [cm]	1	1	1	1	1	1,2	1
	(z klawiszami/ with push buttons 1,3)	(z klawiszami/ with push buttons 1,3)	(z klawiszami/ with push buttons 1,3)	(z klawiszami/ with push buttons 1,3)	(z klawiszami/ with push buttons 1,5)	(z klawiszami/ with push buttons 1,7)	(z klawiszami/ with push buttons 1,5)

ZESTAWY AQUA

AQUA SETS

SET B78 AQUA



kod katalogowy
catalogue code

S701-329

stelaż podtynkowy
wc concealed system

AQUA
02 MECH

szer. / width [cm]
wys. / height [cm]
gł. / depth [cm]

40
114-134
14-19

przycisk
flush button

PRESTO
chrom błyszcząca
chrome gloss

szer. / width [cm]
wys. / height [cm]
gł. / depth [cm]

22
15
1,2
(z klawiszami/
with push buttons 1,7)





AQUA

STELAŻE SPECJALNE ROZWIĄZANIA DLA WYMAGAJĄCYCH

Elegancja rozwiązań pozwalających na podtynkowy montaż urządzeń sanitarnych i dodatków bez widocznych elementów instalacyjnych, w połączeniu z ponadprzeciętną funkcjonalnością i wartością użytkową, daje zupełnie nowe możliwości przy aranżacji pomieszczeń.

SPECIAL CONCEALED FRAMES SOLUTIONS FOR THE DEMANDING

The refinements for the concealed installation of sanitary fixtures and equipment without exposed plumbing is combined with superior functionalities and features, creating completely new potential for interior styling.

STELAŻE SPECJALNE

WYGODNA ŁAZIENKA

Rozwiązania podtynkowe łączą w sobie praktyczne rozwiązania wraz z niezwykłą wytrzymałością, pozwalające na kompleksowe zagospodarowanie każdej przestrzeni.

SPECIAL FRAMES

COMFORTABLE BATHROOM

The elegance of concealed solutions, combined with high functionality and utility value, creating completely new potential for interior styling.



STELAŻ DO BIDETU FRAME FOR BIDET

Wygodna regulacja mosiężnych muf do zaworów kątowych, kolanka odpływowego i wysokości przyłączy wodno-kanalizacyjnych.

Easy adjustment of the angle seat valve brass female fittings, the outlet bend and height of the water and sewage connections.

STELAŻ DO PISUARU FRAME FOR URINAL

Dostosowany do montażu ściennego i mechanizmu spłukiwania manualnego lub bezdotykowego.

The concealed frame is designed for in-wall installation and for hand-operated or touch-free flushing mechanisms.

STELAŻ DO UMYWALKI FRAME FOR WASHBASIN

Stabilna rama wykonana ze stali, dzięki czemu gwarantuje wytrzymałość obciążenia nawet do 150 kg.

Stable the concealed frame is made of steel and has a guaranteed load capacity of up to 150 kg.

STELAŻ DO UCHWYTÓW FRAME FOR BRACKETS

Udogodnienie dla osób niepełnosprawnych i o ograniczonej sprawności ruchowej.

Ease of use for the mobility challenged and otherwise disabled users.



ZALETY BENEFITS

- Wytrzymała stalowa konstrukcja sprawdzi się w łazienkach użyteczności publicznej.

The durable steel structure is perfect for public bathrooms.

- Higiena i estetyka bez widocznych elementów instalacyjnych.

Hygiene and aesthetics without visible installation elements.

- Obrotowa stopa stelaży z 4 pozycjami regulacji umożliwia ustawienie z zależności od potrzeb.

Rotatable feet with 4 adjustment positions allows the most convenient setting.

DANE TECHNICZNE

TECHNICAL DATA

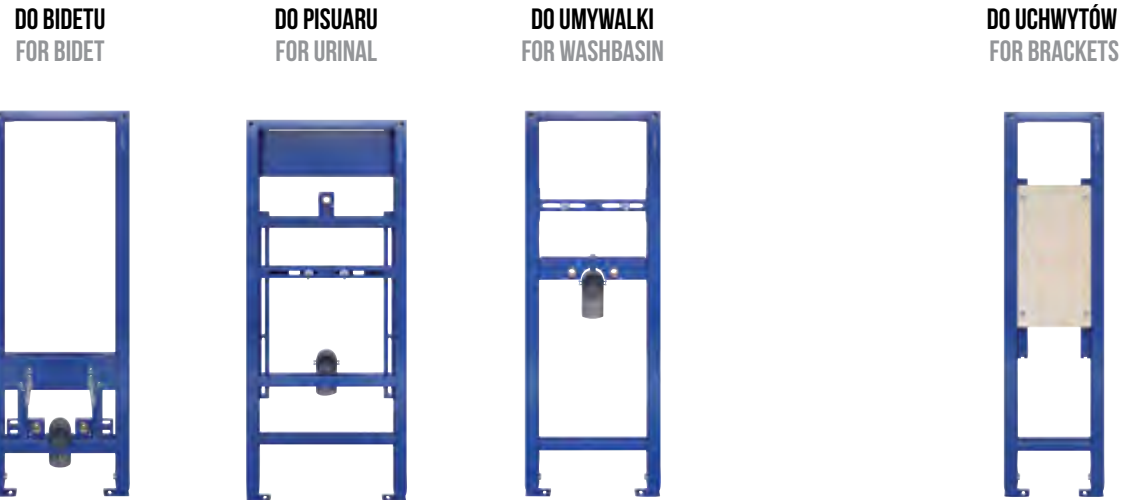

	DO BIDETU FOR BIDET	DO PISUARU FOR URINAL	DO UMYWALKI FOR WASHBASIN	DO UCHWYTÓW FOR BRACKETS
kod katalogowy catalogue code	K97-407	K97-410	K97-409	K97-408
szer. / width [cm]	41	50,5	41	30
wys. / height [cm]	113,5-130,5	120-137	115-132	115-132
gł. / depth [cm]	14,1-19,3	14,1-19,3	14,1-19,3	14,1-19,3
profil ramy [mm] frame profile [mm]	40 x 40	35 x 35	35 x 35	35 x 35
hamulec w stopie brake in the foot	✓	nie dotyczy not applicable	nie dotyczy not applicable	nie dotyczy nie dotyczy
pozycje montażu stopy feet mounting positions	obrotowa, 4 pozycje montażu rotatable, 4 mounting positions	obrotowa, 4 pozycje montażu rotatable, 4 mounting positions	obrotowa, 4 pozycje montażu rotatable, 4 mounting positions	obrotowa, 4 pozycje montażu rotatable, 4 mounting positions
regulacja kolana odpływowego regulation of the outlet knee	✓	✓	✓	nie dotyczy not applicable
gwarancja warranty	10 lat na ramę, 2 lata na pozostałe elementy stelaża 10-year frame warranty 2-year for other components	10 lat na ramę, 2 lata na pozostałe elementy stelaża 10-year frame warranty 2-year for other components	10 lat na ramę, 2 lata na pozostałe elementy stelaża 10-year frame warranty 2-year for other components	10 lat na ramę, 2 lata na pozostałe elementy stelaża 10-year frame warranty 2-year for other components



DANE TECHNICZNE

TECHNICAL DATA

DO BIDETU
FOR BIDET



K97-407

DO PISUARU
FOR URINAL



K97-410

DO UMYWALKI
FOR WASHBASIN



K97-409

DO UCHWYTÓW
FOR BRACKETS



K97-408

kod katalogowy
catalogue code

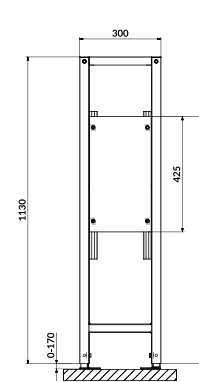
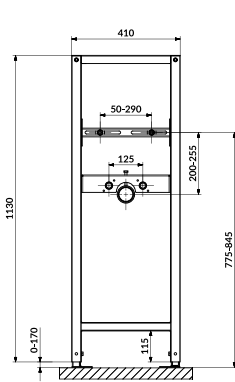
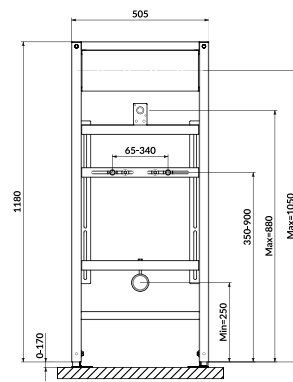
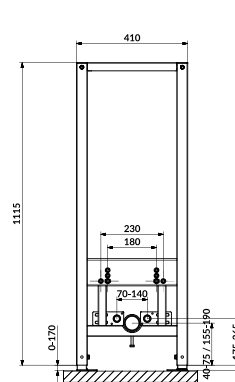
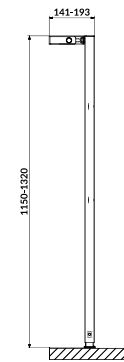
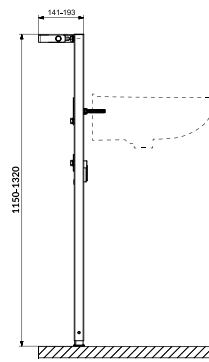
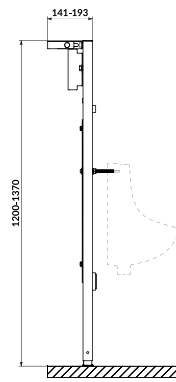
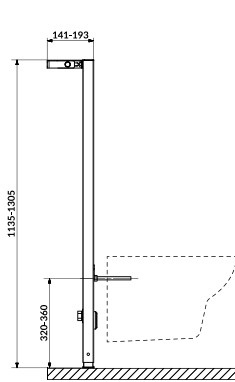



AQUA

UCHWYTY SPECJALNE DO STELAŻY PODTYNKOWYCH INSTALACJA W KAŻDYCH WARUNKACH

Profesjonalny montaż wyposażenia w łazience wymaga trwałych i niezawodnych rozwiązań, które sprawdzą się w każdych warunkach. Z pomocą przychodzi tu uchwyty specjalne AQUA – boczne i tylne.

SPECIAL BRACKETS FOR CONCEALED FRAMES ASSEMBLY IN ALL CONDITIONS

Professional installation of bathroom fixtures requires durable and reliable solutions that will perform in all conditions. This is where special AQUA brackets – side and rear.

UCHWYT TYLNY REAR BRACKET



Łatwy montaż
Easy to assemble

10
YEAR
WARRANTY

10 lat gwarancji na uchwyt
10-year warranty for the bracket



UCHWYT BOCZNY SIDE BRACKET

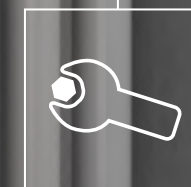

Łatwy montaż
Easy to assemble

10
YEAR
WARRANTY

10 lat gwarancji na uchwyt
10-year warranty for the bracket



UCHWYT TYLNY BEZPROBLEMOWE DOSTOSOWANIE

Uchwyt sprawdzi się w nawet najbardziej wymagających warunkach, gdy niemożliwe jest standardowe przytwierdzenie stelaża podtynkowego do ściany tylnej, np. przed pionami wodno-kanalizacyjnymi.

REAR BRACKET EASILY ADAPT

The rear bracket is suitable for even the most demanding conditions when it is not possible to attach the concealed WC frame to the rear wall in a standard way, e.g. in front of plumbing risers.

ZALETY BENEFITS

- **Obrotowe, w zakresie 360° stopy uchwytu.**
Rotatable, 360° of the bracket foot.
- **Regulacja pionowa, pozioma oraz głębokości uchwytu.**
Vertical, horizontal and depth adjustment of the bracket.
- **Ocynkowane dwa pręty M12 regulujące głębokość montażu.**
Two M12 rods are galvanized to adjust the mounting depth.

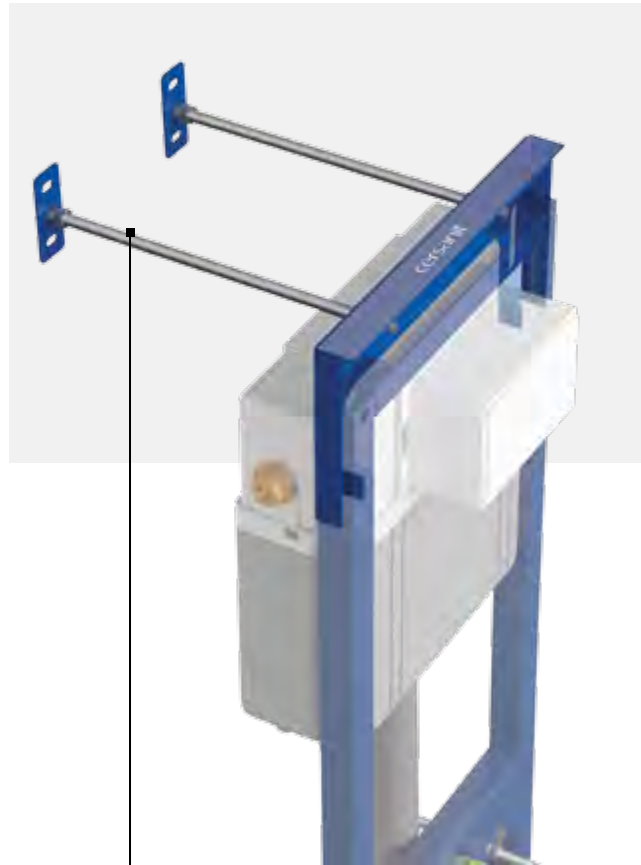

Uchwyt tylny pozwala na praktyczne przytwierdzenie stelaża do ściany z tyłu i regulację głębokości, szerokości i wysokości w zależności od zastanych warunków instalacyjnych.

With rear bracket, you will easily attach the frame to the wall from the rear and adjust the depth, width and height to the existing installation conditions.

UCHWYT BOCZNY W TRUDNYCH MIEJSCACH

Uchwyt specjalny do stelaża w wersji do montażu bocznego, to wszechstronna propozycja, która perfekcyjnie sprawdzi się przy instalacji stelaża podtynkowego zwłaszcza w szerokich i płytkich wnękach.

SIDE BRACKET IN DIFFICULT AREAS

This special side bracket for the frame is a versatile solution that is perfect for mounting the concealed WC frame, especially in wide and shallow recesses.

ZALETY BENEFITS

- **Regulacja aż do 20 cm z każdej ze stron uchwytu.**
Adjustment of up to 20 cm on either side.
- **Do przestrzeni z ograniczeniem montażu tylnego.**
To spaces with rear mounting restrictions.

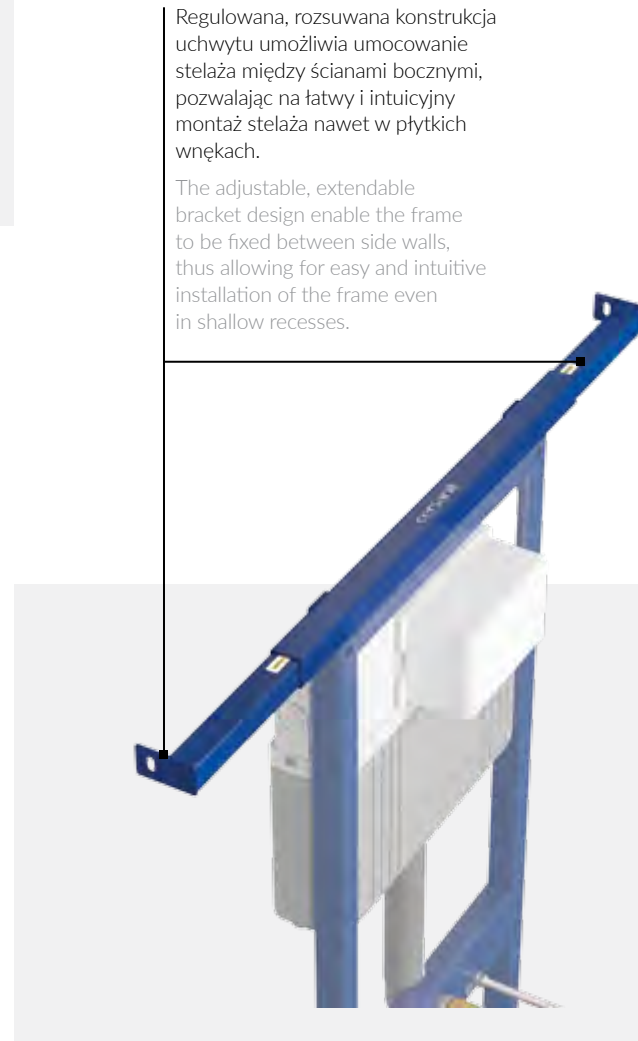

Regulowana, rozsuwana konstrukcja uchwytu umożliwia umocowanie stelaża między ścianami bocznymi, pozwalając na łatwy i intuicyjny montaż stelaża nawet w płytkich wnękach.

The adjustable, extendable bracket design enable the frame to be fixed between side walls, thus allowing for easy and intuitive installation of the frame even in shallow recesses.

Regulacja pionowa, pozioma oraz głębokości uchwytu.
Vertically, horizontally and depth adjustable of bracket.

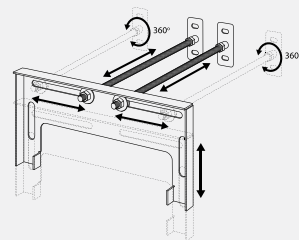

Regulacja elementów w uchwycie bocznym.
Adjustment of the elements of the side bracket.



DANE TECHNICZNE

TECHNICAL DATA

UCHWYT TYLNY
REAR BRACKET
do stelaża/for frame
AQUA seria 5/series 5



UCHWYT TYLNY
REAR BRACKET
do stelaża/for frame
AQUA seria 2/series 2



UCHWYT TYLNY
REAR BRACKET
do stelaża/for frame
AQUA seria 0/series 0



UCHWYT BOCZNY
SIDE BRACKET
do stelaża/for frame
AQUA seria 5/series 5



UCHWYT BOCZNY
SIDE BRACKET
do stelaża/for frame
AQUA seria 2/series 2



UCHWYT BOCZNY
SIDE BRACKET
do stelaża/for frame
AQUA seria 0/series 0



kod katalogowy catalogue code	K97-416	K97-415	K97-414	K97-413	K97-412	K97-411
szer. / width [cm]	52	42	41	70-110	70-110	70-110
wys. / height [cm]	20	20	20	7,6	7,6	7,25
gł. / depth [cm]	11-51,5	11-51,5	11-51	7,6	7,6	7,6
zakres regulacji stóp montażowych adjustment range of mounting feet	360°	360°	360°			
rodzaj regulacji [cm] type of adjustment [cm]						
pozioma dwustronna horizontal double-sided	15	13,5	13,5	20 + 20	20 + 20	20 + 20
 pionowa vertical	6,2	6,2	6,2			
głębokość depth	11-51,5	11-51,5	11-51			

gwarancja warranty	10 lat gwarancji na uchwyt 10-year warranty for the bracket	10 lat gwarancji na uchwyt 10-year warranty for the bracket	10 lat gwarancji na uchwyt 10-year warranty for the bracket	10 lat gwarancji na uchwyt 10-year warranty for the bracket	10 lat gwarancji na uchwyt 10-year warranty for the bracket	10 lat gwarancji na uchwyt 10-year warranty for the bracket
------------------------------	--	--	--	--	--	--

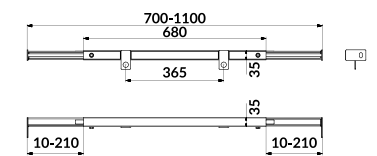
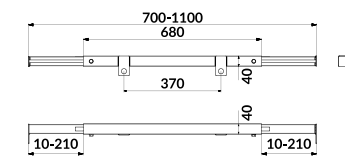
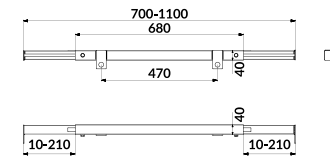
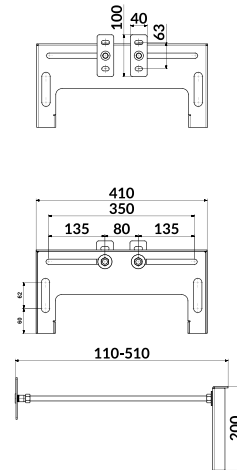
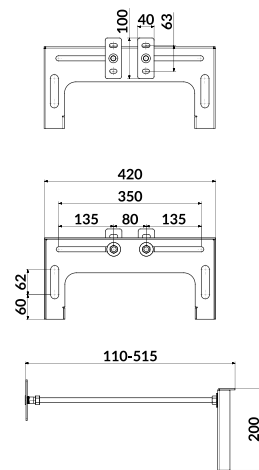
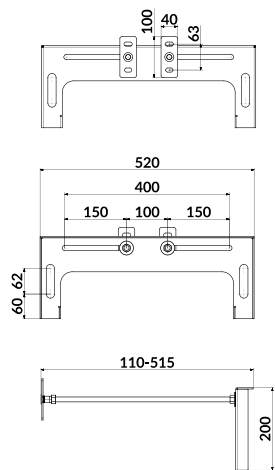



Katalog jest materiałem poglądowym. Producent zastrzega sobie prawo zmian w ofercie przedstawionej w katalogu. Ze względu na stosowaną technikę druku rzeczywisty wygląd produktów może różnić się od produktów prezentowanych na zdjęciach.

This catalogue is demonstrative material. Manufacturer reserves the right to introduce changes in offer presented in the catalogue. Owing to the printing technique the real appearance of products may be slightly different than the products presented in the pictures.

AQUA

cersanit

DOŁĄCZ DO NAS

JOIN US



www.cersanit.com.pl

www.cersanit.com