



CERAMIKA I INSTALACJE /
MEBLE / WANNY

KATALOG 2017/18

cersanit

Przedstawiamy nowy katalog marki Cersanit na rok 2017, który zawiera kompletną ofertę wyposażenia łazienkowego, włączając ceramikę sanitarną, stelaże podtynkowe i przyciski, meble, wanny oraz parawany nawannowe.

Na szczególną uwagę zasługują miski bezkołnierzowe CleanOn dostępne w kilku seriach ceramicznych, a także kompletne serie ceramiczno-meblowe, takie jak CITY. Nasze portfolio zostało również wzbogacone o szeroki wachlarz funkcjonalnych i nowoczesnych desek toaletowych w wersji SLIM.

Wszystkie nowe pozycje, wraz z bogatą ofertą sprawdzonych i popularnych produktów Cersanit, zostały zaprezentowane w nowej edycji katalogu, który przybrał bardzo nowoczesną i ciekawą formę. Tegoroczny katalog jest nie tylko źródłem wiedzy o naszych produktach, ale również atrakcyjnym materiałem wizualnym, do prezentacji aktualnych trendów wyposażenia łazienek.

The logo for Cersanit, featuring the brand name in a bold, blue, lowercase sans-serif font.





serie konceptowe

12

city
smart
easy
pure
colour

14
16
18
20
22



ceramika, instalacje

24

cechy produktu

ceramika sanitarna	26	pure	86
cleanon	28	arteco	92
deski toaletowe	30	president	98
stelaże podtynkowe	32	delfi	104
		olimpia	106
		zenit / merida / atlantic	108
NEW caspia	34	etiuda	110
NEW city	40	umywalki konglomeratowe	118
NEW como	46	umywalki blatowe	122
carina	52	umywalki meblowe	128
colour	60	umywalki małe i narożne	138
parva	66	pisuary	142
easy	74	stelaże podtynkowe i przyciski	144
facile	80		



meble

154

cechy produktu

meble	156	dahlia	230
		melar	238
		mocca	246
easy	158	ibu	254
smart	166	olivia	262
pure	178	alpina	272
NEW city	184	bianco	278
NEW stillo	190	arteco	284
colour	200	NEW sido	288
galaxy	208	NEW sati	292
xantia	216	NEW Lustra z oświetleniem LED	294
mesta	222		



wanny

296

cechy produktu

wanny	298	nike	340
		lane	346
smart	300	nao	352
zen	304	nano	358
virgo	310	kaliopie	362
intro	316	sicilia	366
korat	322	meza	372
flavia	328	joanna new	376
octavia	334	venus	382
		easy	386



atlantic	108
alpina	272
amao	120
apollo	142
arteco	92, 284
bianco	278
carina	52
carla	135
NEW caspia	34, 125
cersania new	133
NEW city	40, 184
colour	60, 200
NEW como	46, 131
dahlia	230
delfi	104
easy	74, 158, 386
eko	141
etiuda	110

facile	80
fare	132
flavia	328
galaxy	208
gamma	127
hi-tec	146
ibu	254
inteo	127
intro	316
iryda	136
joanna new	376
kaliopé	362
korat	322
lana	346
libra	134
link	150
NEW lustra z oświetleniem LED	294



melar	238
merida	108
mesta	222
meza	372
mocca	246
nano	358
nao	352
nati	136
nike	340
octavia	334
olimpia	106
olivia	262
omega	134
ontario new	127
parva	66
president	98, 143
pure	86, 178
roma	135

NEW sati	292
sicilia	362
NEW sido	288
sigma	141
slim&silent	148
smart	166
stelaże podtynkowe	152
NEW stillo	190
target	151
taurus	143
teta	141
venus	382
virgo	310
xantia	216
zen	304
zenit	108
zuro	121

Cersanit prezentuje
przełomową technologię | cleanON®



BEZ
WYSIŁKU



BEZ SILNYCH
DETERGENTÓW



EKONOMICZNIE
I EKOLOGICZNIE



W TROSCE
O RODZINĘ



Dzięki temu Twoja łazienka
jest czysta i bezpieczna
dla całej rodziny!

MISKI ZAWIESZANE W TECHNOLOGII cleanON®



MISKA ZAWIESZANA
CASPIA CLEANON



MISKA ZAWIESZANA
CITY OVAL CLEANON



MISKA ZAWIESZANA
COMO NEW CLEANON



MISKA ZAWIESZANA
CARINA NEW CLEANON



MISKA ZAWIESZANA
COLOUR CLEANON



MISKA ZAWIESZANA
PARVA NEW CLEANON

KOMPAKTY W TECHNOLOGII cleanON®



WC KOMPAKT
CARINA NEW CLEANON



WC KOMPAKT
COLOUR CLEANON



WC KOMPAKT
PARVA NEW CLEANON



WC KOMPAKT
ETIUDA CLEANON

JAK TO DZIAŁA?



W dbaniu o czystość Twojej łazienki pomagają także deski toaletowe Cersanit z funkcją łatwego wypinania – zapewnia to łatwe i szybkie mycie zarówno deski, jak i miski.



Technologia CleanOn to najwyższy poziom czystości w toalecie!

- bez wysiłku
- bez silnych detergentów
- ekonomicznie i ekologicznie
- w trosce o rodzinę



SERIE KONCEPTOWE

Cersanit jest marką, która oferuje kompletne i funkcjonalne rozwiązania łazienkowe, będące odpowiedzią na rzeczywiste potrzeby i oczekiwania konsumentów. Najlepszym potwierdzeniem są **unikalne serie conceptowe Cersanit**, które łącząc w sobie produkty z wielu kategorii, tworzą **kompletny zestaw do wyposażenia łazienki**. Każda z nich oferuje Państwu pełną użytkową funkcjonalność oraz dodatkowy, unikalny benefit, wyróżniając daną serię spośród standardowych propozycji.

Serie conceptowe Cersanit: **PURE, SMART, EASY, COLOUR** i **CITY** to doskonała propozycja dla wszystkich tych konsumentów, którzy chcą stworzyć w swoim domu łazienkę **bezpieczną, funkcjonalną i piękną**, której **wszystkie elementy doskonale ze sobą współgrają** tworząc **dobrze zorganizowaną przestrzeń, przyjazną rodzinie i spójną stylistycznie**.

W tej części katalogu prezentujemy w skróconej formie pięć serii conceptowych, przegląd portfolio produktowego tych serii oraz ich unikalne benefity, podkreślające wyjątkowość oferty Cersanit. Szczegółowych informacji na temat produktów wchodzących w skład każdej z prezentowanych kolekcji, należy szukać w kolejnych rozdziałach, poświęconych poszczególnym kategoriom produktowym.

CITY



MINIMALIZM W MIEJSKIM STYLU

Dynamiczne, inspirujące, stylowe, tętniące życiem i pełne energii – takie jest nowoczesne miasto i taka też jest nowa seria ceramiczno-meblowa **CITY**. Zamknięte w prostych i dynamicznych formach, funkcjonalne i przyjazne użytkownikom rozwiązania doskonale wpisują się w filozofię i styl wielkomiejskiego życia. Zainspirowane postindustrialnym stylem miejskich loftów meble, mają nie tylko modne kolory, ale także minimalistyczną formę i design zgodny z najnowszymi europejskimi trendami.

cersanit

CERAMIKA CITY



UMYWALKA CITY,
DOSTĘPNE ROZMIARY:
50, 60, 70



MISKA ZAWIESZANA
CITY OVAL CLEANON



DESKA CITY
DUROPLASTOWA, ANTYBAKTERYJNA, WOLNOOPADAJĄCA,
Z FUNKCJA ŁATWEGO WYPINANIA ZA POMOCĄ
JEDNEGO PRZYCISKU ONE BUTTON EASY-OFF

MEBLE CITY



SZAFKA PODUMYWALKOWA CITY
BIAŁA
DOSTĘPNE ROZMIARY: 50, 60, 70



SZAFKA PODUMYWALKOWA CITY
SZARY DĄB
DOSTĘPNE ROZMIARY: 50, 60, 70



SŁUPEK CITY
BIAŁY



SŁUPEK CITY
SZARY DĄB

INSPIROWANE MIEJSKIM STYLEM

WYJĄTKOWE LINIE

WEWNĘTRZNY KSZTAŁT
UMYWALKI PODKREŚLA
DYNAMICZNY CHARAKTER SERII CITY



DESIGNERSKI WYGLĄD

WYJĄTKOWO CIENKA DESKA IDEALNIE
KOMONUJE SIĘ Z BEZKOŁNIERZOWĄ
MISKĄ O NOWOCZESNYM KSZTAŁCIE



CHROMOWANE WYKOŃCZENIE

CHROMOWANE ELEMENTY DODAJĄ
LEKKO INDUSTRIALNY CHARAKTER,
PONADTO RELINGI W SŁUPKU POZWALAJĄ
ZAPANOWAĆ NAD CHAOSEM DODATKÓW



MINIMALIZM MEBLI

ELEGANCKIE GŁADKIE FRONTY
BEZ UCHWYTÓW, W DWÓCH NOWOCZESNYCH
KOLORACH Z MIKROSTRUKTURĄ
IMITUJĄCĄ NATURALNE DREWNO





SMART

ŁATWO SCHOWASZ. ŁATWO ZNAJDZIESZ.

Dzięki kolekcji **Cersanit SMART** wszystkie Twoje produkty i akcesoria łazienkowe są zawsze w zasięgu ręki. Zaprojektowaliśmy nasze szafki i szuflady w taki sposób, aby wszystko można było odkładać na właściwe miejsce. Teraz możesz znaleźć dokładnie to, czego potrzebujesz – nawet z zamkniętymi oczami.

cersanit

MEBLE SMART



SZAFKA SMART
POD UMYWALKĘ
COMO 40, SZARY FRONT



SZAFKA SMART
POD UMYWALKĘ
COMO 40, BIAŁY FRONT



SZAFKA SMART POD UMYWALKĘ
COMO, SZARY FRONT,
DOSTĘPNE ROZMIARY:
50, 60, 80



SZAFKA SMART POD UMYWALKĘ
COMO, BIAŁY FRONT,
DOSTĘPNE ROZMIARY:
50, 60, 80



SZAFKA SMART POD UMYWALKĘ
CARINA, SZARY FRONT,
DOSTĘPNE ROZMIARY:
50, 60, 70



SZAFKA SMART POD UMYWALKĘ
CARINA, BIAŁY FRONT,
DOSTĘPNE ROZMIARY:
50, 60, 70



SŁUPEK SMART,
SZARY FRONT



SŁUPEK SMART,
BIAŁY FRONT



SZAFKA WISZĄCA SMART,
SZARY FRONT



SZAFKA WISZĄCA SMART,
BIAŁY FRONT



MOBILNY KONTENEREK
SMART SZARA KLAPA



MOBILNY KONTENEREK
SMART BIAŁA KLAPA



OBUDOWA MEBLOWA – PANEL CZOŁOWY
SZARY FRONT,
DOSTĘPNE ROZMIARY: 160, 170



OBUDOWA MEBLOWA – PANEL CZOŁOWY
BIAŁY FRONT,
DOSTĘPNE ROZMIARY: 160, 170



OBUDOWA MEBLOWA – PANEL BOCZNY,
JASNY JESION



WYSUWANE LUSTRO
Z PÓŁKĄ SMART, JASNY JESION



LUSTRO Z PÓLKĄ SMART,
JASNY JESION

WANNY SMART



WANNY SMART,
DOSTĘPNE ROZMIARY: 160, 170, SZEROKOŚĆ 80 CM

ORGANIZERY SMART



ZESTAW ORGANIZERÓW
DO SZAFEK PODUMYWALKOWYCH,
DOSTĘPNE ROZMIARY:
COMO 50, 60, 80
CARINA 50, 60, 70



ZESTAW ORGANIZERÓW
DO SZAFKI WISZĄCEJ
SMART

SYSTEM SMART

SZUFLADY SZAFEK PODUMYWALKOWYCH



ORGANIZERY DO SZAFEK WISZĄCYCH



SŁUPEK



OBUDOWA MEBLOWA DO WANNY



NIKT NIE MUSI WIEDZIEĆ...**easy****... ŻE SPRZĄTANIE ZAJMIE CI TYLKO CHWILĘ.**

Masz dość tego, że poświęcasz tyle czasu na sprzątanie łazienki? My też! Dlatego zaprojektowaliśmy **Cersanit Easy** – serię łazienkowych produktów sanitarnych i mebli, które czyści się łatwo i błyskawicznie.

Wszystko to dzięki **Clean Pro**, niewidocznej i łatwej do czyszczenia powłoce, w której zastosowano zaawansowane rozwiązania technologiczne oparte na właściwościach ceramicznej powłoki krzemowej. Zastosowanie Clean Pro na ceramice sanitarnej i parawanach nawannowych redukuje powstawanie kamienia i zabrudzeń. Nowoczesny i prosty wygląd mebli (gładkie fronty bez uchwytów) oraz funkcjonalne rozwiązania (na przykład deska duroplastowa, z funkcją łatwego wypinania) to kolejne cechy ułatwiające sprzątanie.

Wybierz serię **Cersanit Easy**, szybko posprzątaj łazienkę, a zaoszczędzony czas przeznacz na co tylko chcesz.

Łazienka
z technologią **CleanPro** 

cersanit

CERAMIKA EASY



UMYWALKA EASY,
DOSTĘPNE ROZMIARY:
50, 60, 70



MISKA ZAWIESZANA
EASY



WC KOMPAKT EASY



DESKA EASY DUROPLASTOWA,
WOLNOOPADAJĄCA, Z FUNKCJA
ŁATWEGO WYPINANIA,
ANTYBAKTERYJNA



DESKA EASY
DUROPLASTOWA, ANTYBAKTERYJNA

MEBLE EASY



SZAFKA PODUMYWALKOWA EASY
BIAŁA
DOSTĘPNE ROZMIARY:
50, 60, 70



SZAFKA PODUMYWALKOWA EASY
CAPPUCINO
DOSTĘPNE ROZMIARY:
50, 60, 70



SŁUPEK EASY
BIAŁY



SŁUPEK EASY
CAPPUCINO



SZAFKA WISZĄCA EASY
BIAŁA



SZAFKA WISZĄCA EASY,
CAPPUCINO

MEBLE EASY



SZAFKA LUSTRZANA BIAŁA



LUSTRO EASY Z PÓŁKĄ

TECHNOLOGIA CLEAN PRO

JAK TO DZIAŁA?

W oparciu o zaawansowaną technologię wykorzystującą właściwości powłoki krzemowej Cersanit opracował Clean Pro – niewidoczną i łatwą do czyszczenia powłokę, która redukuje powstawanie kamienia i zabrudzeń, np. na ceramice i parawanach łazienkowych.

CleanPro 

POWIERZCHNIA
BEZ POWŁOKI



POWIERZCHNIA
Z POWŁOKĄ CLEAN PRO



Na powierzchni z powłoką Clean Pro kropelki wody łączą się i szybko spływają z powierzchni, zabierając ze sobą wszelkie zabrudzenia i nie pozostawiając smug, co pozwala na ograniczenie osadów z mydła i kamienia.

Takie powierzchnie pozostają czyste przez długi czas, a ich pielęgnacja jest wyjątkowo szybka i łatwa, nie wymaga szorowania ani stosowania mocnych substancji czyszczących. Efekt krystalicznej czystości utrzymuje się przez wiele dni.



POTWORY ŁAZIENKOWE? TYLKO W WYOBRAŹNI TWOJEGO DZIECKA.

Antybakteryjna kolekcja łazienkowa **Cersanit Pure Silver Protect** zapewni Twoim bliskim komfort i bezpieczeństwo. Bakterie, grzyby i inne łazienkowe potwory nie będą im już więcej zagrażać.

Aktywny składnik Silverit, zawarty we wszystkich produktach serii Cersanit PURE Silver Protect, skutecznie i długotrwale zatrzyma rozwój szkodliwych drobnoustrojów i sprawi, że Twoja łazienka pozostanie wolna od bakterii na długie lata.

cersanit

MEBLE PURE



SZAFKA
PODUMYWALKOWA
PURE, BIAŁA,
DOSTĘPNE
ROZMIARY:
50, 55, 60, 70, 80



SŁUPEK PURE,
BIAŁY



SZAFKA LUSTRZANA
PURE



UMYWALKI
PURE, DOSTĘPNE
ROZMIARY:
50, 55, 60, 70, 80



POSTUMENT
PURE



PÓŁPOSTUMENT
PURE

CERAMIKA I AKCESORIA PURE



MISKA
ZAWIESZANA
PURE



WC KOMPAKT PURE



BIDET STOJĄCY
PURE



BIDET WISZĄCY
PURE



DESKA PURE
DUROPLASTOWA,
WOLNOOPADAJĄCA,
Z FUNKCJĄ ŁATWEGO
WYPINANIA,
ANTYBAKTERYJNA



DESKA PURE
DUROPLASTOWA,
Z FUNKCJĄ ŁATWEGO
WYPINANIA,
ANTYBAKTERYJNA



PRZCISK
ANTYBAKTERYJNY
PURE, BIAŁY



PRZCISK
ANTYBAKTERYJNY
PURE, CHROM
BŁYSK

PRZEŁOMOWA TECHNOLOGIA ANTYBAKTERYJNA

JAK TO DZIAŁA?

Jony srebra w naszej ceramice są stale emitowane na powierzchnię, zapewniają ciągłą ochronę antybakteryjną zapobiegając rozwojowi bakterii nawet o 99,8%. Składnik czynny Silverit nie ulega zużyciu, **gwarantuje długotrwały efekt antybakteryjny** i pozostaje aktywny **nawet przez 25 lat**.

POWIERZCHNIA STANDARDOWEJ POWŁOKI
CERAMICZNEJ, CZYSZCZONEJ CHEMIKALIAMI

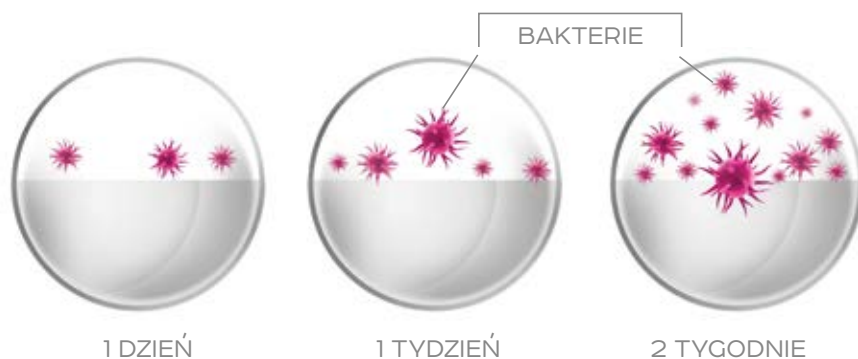

POWIERZCHNIA CERAMICZNA **PURE SILVER**
PROTECT ZE SKŁADNIKIEM CZYNNYM SILVERIT

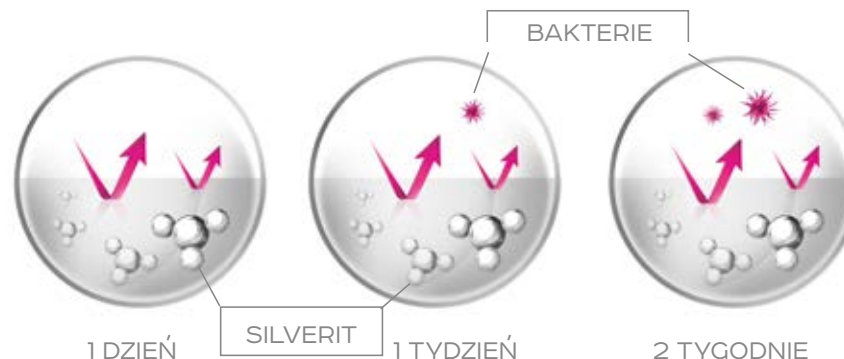



Cersanit wie, że każda łazienka to miejsce wyjątkowe i osobiste. Dzięki **kolekcji Cersanit Colour** możesz urządzić swoją łazienkę według własnych indywidualnych potrzeb i gustu. Możesz tworzyć niepowtarzalne kompozycje wnętrza, wybierając spośród różnych form i czterech harmonijnych kolorów mebli oraz łączyć je z nową i elegancką ceramiką łazienkową. Wszystkie elementy z całej linii zostały zaprojektowane w taki sposób, aby pasowały do siebie, możesz je mieszać i aranżować w celu odzwierciedlenia własnych pomysłów dekoratorskich.

Dodaj swojej łazience akcent osobisty, stosując nową linię Cersanit Colour.

**POSTAW NA COLOUR.
JEDNA SERIA, WIELE MOŻLIWOŚCI.**

cersanit

CERAMIKA COLOUR



UMYWALKA COLOUR,
DOSTĘPNE ROZMIARY:
50, 60

cleanON



MISKA ZAWIESZANA COLOUR

cleanON



WC KOMPAKT COLOUR



DESKA COLOUR
DUROPLASTOWA,
ANTYBAKTERYJNA



SZARA DESKA COLOUR
DUROPLASTOWA,
ANTYBAKTERYJNA,
WOLNOOPADAJĄCA, Z FUNKCJĄ
ŁATWEGO WYPINANIA



DESKA COLOUR
DUROPLASTOWA,
ANTYBAKTERYJNA,
WOLNOOPADAJĄCA, Z FUNKCJĄ
ŁATWEGO WYPINANIA



SZAFKA PODUMYWALKOWA,
DOSTĘPNE ROZMIARY: 50, 60



SZAFKA PODUMYWALKOWA
COLOUR 80



PROSTOKĄTNA SZAFKA
WISZĄCA, KORPUS



PROSTOKĄTNA SZAFKA
WISZĄCA, KORPUS



KWADRATOWA SZAFKA
WISZĄCA, KORPUS



BIAŁA SZAFKA
LUSTRZANA

FRONTY MEBLOWE COLOUR



FRONT DO SZAFKI COLOUR,
NIEBIESKI, MATOWY
DOSTĘPNE ROZMIARY:
40X40 CM
40X80 CM
40X120 CM



FRONT DO SZAFKI COLOUR,
SZARY, BŁYSZCZĄCY
DOSTĘPNE ROZMIARY:
40X40 CM
40X80 CM
40X120 CM



FRONT DO SZAFKI COLOUR,
ŻÓŁTY, BŁYSZCZĄCY
DOSTĘPNE ROZMIARY:
40X40 CM
40X80 CM
40X120 CM



FRONT DO SZAFKI COLOUR,
BIAŁY, BŁYSZCZĄCY
DOSTĘPNE ROZMIARY:
40X40 CM
40X80 CM
40X120 CM

LISTWY SZKLANE

BIANCA GLASS BORDER BLUE 2X60

BIANCA GLASS BORDER GREY 2X60

BIANCA GLASS BORDER YELLOW 2X60

BAW SIĘ FORMĄ, BAW SIĘ KOLOREM, STWÓRZ SWOJĄ NIEPOWTARZALNĄ ARANŻACJĘ.



CERAMIKA I INSTALACJE

Ceramiczne serie z szerokim wachlarzem produktów: umywalek, kompaktów, misek zawieszanych (włączając bezkołnierzowe rozwiązania CleanOn), bidetów, stelaży podtynkowych i pisuarów. Wygodna i funkcjonalna ceramika z nowoczesnym lub klasycznym wzornictwem pasuje do łazienek w różnym stylu.

cersanit







10
LAT
GWARANCJI

10 LAT GWARANCJI NA CERAMIKĘ

Wysoka jakość ceramiki Cersanit daje komfort użytkowania przez wiele lat.



1/ ODPORNOŚĆ NA OBCIĄŻENIA

Produkty ceramiczne Cersanit są odporne na nawet bardzo duże obciążenia. Miski zawieszane i bidety do 400 kg, a umywalki do 150 kg.

2/ W 100% SZKLIWIONA POWIERZCHNIA UŻYTKOWA CERAMIKI

Gładkie, w pełni szklione powierzchnie naszej ceramiki pozwalają w prosty sposób dbać o czystość i higienę w łazience.



3/ DOSTĘPNE W WIELU WARIANTACH

Większość modeli naszych umywalk dostępna jest w kilku rozmiarach, a niektóre serie oferowane są również w wersji lewa/prawa. Tak szeroki wybór pozwala na dobranie umywalki do wnętrza dowolnej wielkości i w każdym stylu.

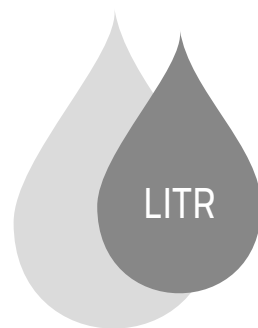
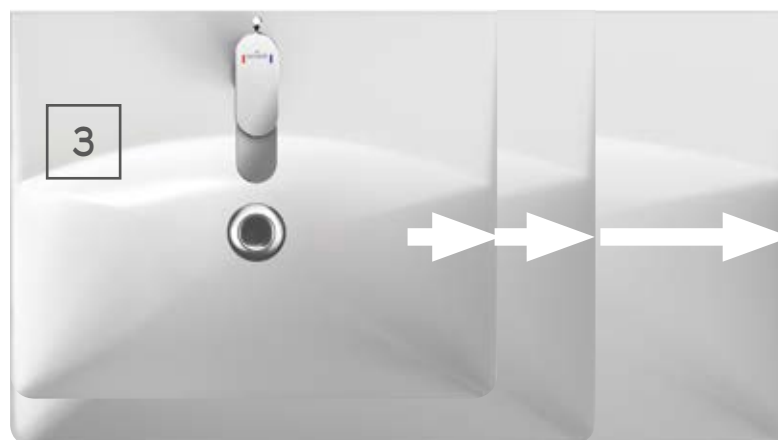

4/ OSZCZĘDNE SPŁUKIWANIE

W naszych kompaktach zastosowany jest ekonomiczny system spłukiwania, pozwalający na oszczędność wody. W zależności od produktu dostępna jest opcja spłukiwania: 2/4, 2,5/5, 3/5 lub 3/6 l.



1



cleanON®

PRAWDZIWA INNOWACJA DLA ŁAZIENKI

1/ NAJWYŻSZY STANDARD HIGIENY

Dokładając wszelkich starań, aby zapewnić najwyższy poziom czystości łazienki, Cersanit opracował innowacyjne, niezwykle funkcjonalne i przyjazne dla użytkownika rozwiązanie w miskach i kompaktach – technologię CleanOn – miski toaletowe bez kołnierza!

2



2/ BRAK KOŁNIERZA = BRAK MIEJSCA DLA BRUDU I DROBNOUSTROJÓW

Wewnętrzny kołnierz został usunięty z misek toaletowych CleanOn, eliminując w ten sposób trudno dostępne powierzchnie. Brak kołnierza oznacza brak miejsca dla brudu, bakterii i drobnoustrojów. Z technologią CleanOn toaleta pozostaje bardziej czysta i bezpieczna na dłużej.

3/ INNOWACYJNA TECHNOLOGIA SPŁUKIWANIA WODY

Spłukiwana woda w miskach toaletowych CleanOn dokładnie i efektywnie obmywa wszystkie wewnętrzne powierzchnie, pozostawiając je czystymi i świeżymi. Specjalnie wyprofilowane wnętrze muszli zapewnia łatwy dostęp do całej powierzchni.



4/ ŁATWE CZYSZCZENIE BEZ SILNYCH DETERGENTÓW

Z nowym rozwiązaniem wszystkie miski toaletowe CleanOn są łatwe do czyszczenia - delikatne przetarcie miękką szmatką wystarczy do utrzymania toalety w idealnej czystości. Mocne detergenty należą do przeszłości – toalety Cersanit z technologią CleanOn są przyjazne dla środowiska!

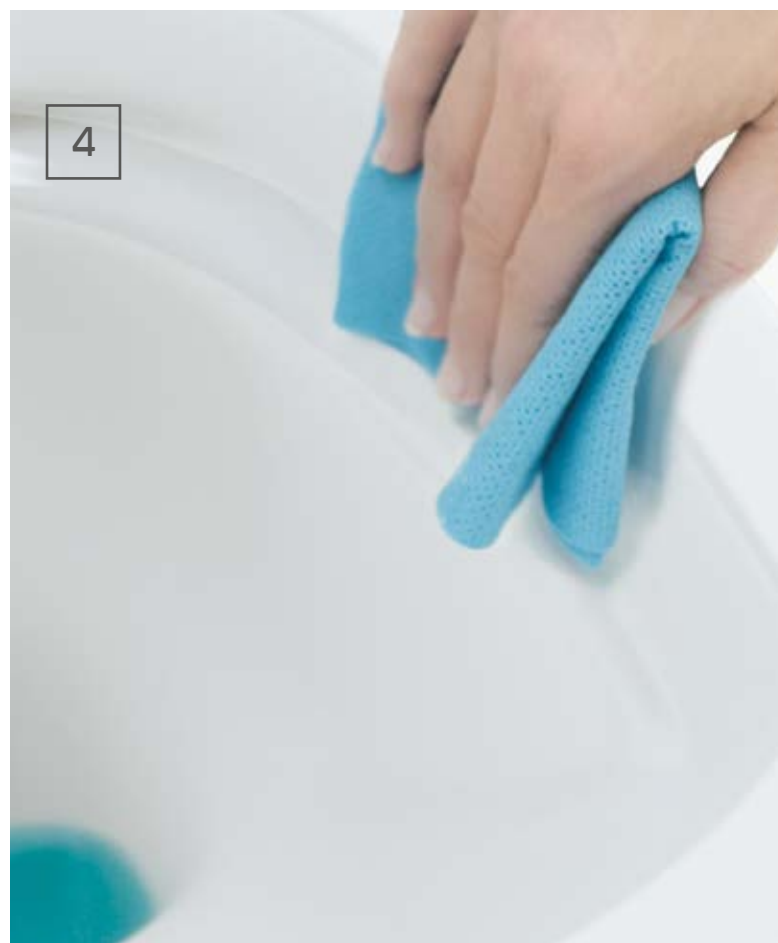

Technologia CleanOn jest dostępna w seriach ceramiki CASPIA, CARINA, CITY, COLOUR, COMO, PARVA.



2
LATA
GWARANCJI

2 LATA GWARANCJI NA DESKĘ

Wysoka jakość desek toaletowych daje komfort użytkowania przez wiele lat.

1/ DUROPLAST NAJWYŻSZEJ JAKOŚCI

Dzięki zastosowaniu tworzywa jakim jest duroplast, nasze deski są trwałe i nie ulegają przebarwieniom.



2/ WYJATKOWY KOMFORT I WYGODA

Łagodne, szerokie boczne i tylne powierzchnie deski, opływowe kształty wewnętrznych krawędzi i otwór optymalnej długości, szerokości i kształcie zapewniają komfortowe ułożenie ciała w pozycji siedzącej dla maksymalnej wygody użytkownika.

3/ CIENKIE DESKI TOALETOWE – SLIM

Deski toaletowe łączą proste i minimalistyczne wzornictwo z dodatkową funkcjonalnością – łatwym wypinaniem za pomocą jednego przycisku One Button Easy-Off. Dostępne w kilku segmentach cenowych, dzięki czemu są przystępne dla szerokiego grona klientów.



4/ ŁATWE WYPINANIE DESKI

To funkcjonalne rozwiązanie znacznie ułatwia utrzymanie toalety w czystości.



5/ DESKA WOLNOOPADAJĄCA

Do większości kompaktów i misek zawieszanych oferujemy deski z systemem wolnego opadania, co pozwala na samoistne i ciche zamykanie.

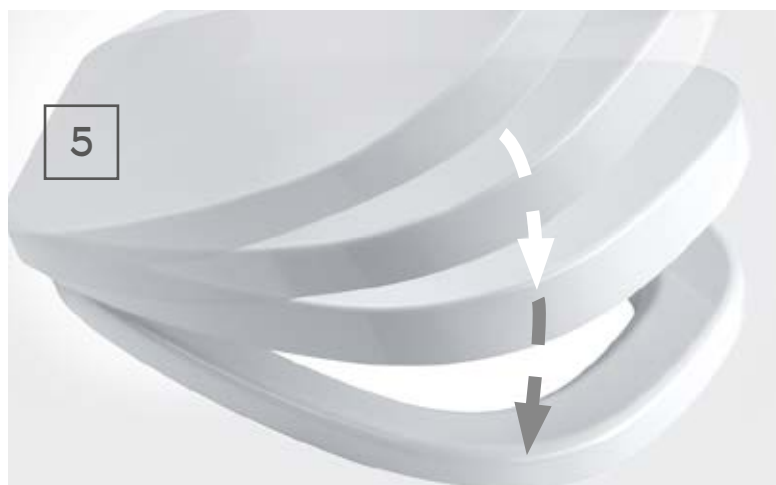

6/ POWŁOKA ANTYBAKTERYJNA

Dzięki powłoce antybakteryjnej desek sedesowych korzystanie z toalety jest higieniczne i komfortowe.



2/4

2,5/5

3/5

3/6



15
LAT
GWARANCJI
NA RAMĘ

10
LAT
GWARANCJI
NA ELEMENTY
KONSTRUKCYJNE

DŁUGI OKRES GWARANCJI

Wysokiej jakości stelaże podtynkowe Cersanit oferują komfort użytkowania na wiele lat. Zapewniamy gwarancję na stelaż nawet do 15 lat, a na wszystkie elementy konstrukcyjne do 10 lat.

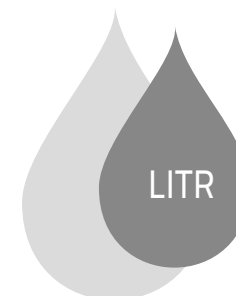

1/ SYSTEM OSZCZĘDZANIA WODY

Regulacja spłukiwania 2/4, 2,5/5, 3/5 lub 3/6 I znacznie zmniejsza zużycie wody, nawet o 10.000 litrów rocznie*. Najbardziej zaawansowane technologicznie produkty są ponadto wyposażone w innowacyjny zawór napełniający z funkcją oszczędzania wody, co zapewnia dodatkową oszczędność 4.400 litrów wody rocznie*.

* dla 4-osobowej rodziny



22 dB

2/ ULTRACICHY

Stelaże podtynkowe Cersanit zostały opracowane z myślą o bardzo cichej pracy – dzięki zastosowaniu innowacyjnych rozwiązań technologicznych hydrauliczny zawór napełniający w określonych produktach może pracować na poziomie zaledwie 22 dB.

3/ DLA KAŻDEJ ŁAZIENKI

Stelaże podtynkowe Cersanit są bardzo elastyczne i łatwe do zamontowania – regulacja wysokości i odległości od ściany oraz możliwość zainstalowania w narożniku ułatwia dopasowanie ich do prawie każdej łazienki. Oferta Cersanit obejmuje również produkty zaprojektowane specjalnie dla małych łazienek, na przykład stelaż z ultrapłytkim zbiornikiem o grubości zaledwie 8 cm lub stelaż o szerokości zaledwie 35 cm.



4/ TRWAŁA I STABILNA KONSTRUKCJA POTWIERDZONA W TESTACH I CERTYFIKATACH

- Sprawdzona w testach wytrzymałości do 400 kg
- Szczelna konstrukcja zbiornika
- Zawory badane na 50 000 cykli spłukania i napełniania.
- ISO, KIWA, NF





NEW

caspia

cleanON®

ceramika







ceramika

cleanON®

NEW

caspia

cleanON®

PRODUKTY DOSTĘPNE W KOLEKCJI:



44,0 X 44,0

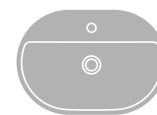

60,0 X 42,0

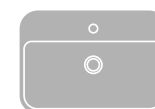

59,5 X 42,0



36,5 X 54,0



36,2 X 44,4

CECHY WYBRANYCH PRODUKTÓW Z KOLEKCJI:



10 lat gwarancji na ceramikę



Ceramika w 100% szklwiona



Wyjątkowa biel CERSANIT WHITE



Opcja regulacji sputkiwania 2/4, 2,5/5 lub 3/5 l



Odporność na obciążenia do 400 kg



Spójność kolorystyczna z innymi produktami CERSANIT



Dostępne w wielu rozmiarach



Łatwość w utrzymaniu czystości



cleanON Technologia bezkolnierzowa



2 lata gwarancji na deskę



Duroplast najwyższej jakości



Ochrona antybakteryjna



Deska wolnoopadająca



Wypinanie jednym przyciskiem



Deska sedesowa Slim



K11-0094

umywalka **CASPIA RING** 44

Wymiary: 44,0 × 44,0 cm

Z otworem na armaturę.

Montaż na blacie lub szafką z serii STILLO 60.

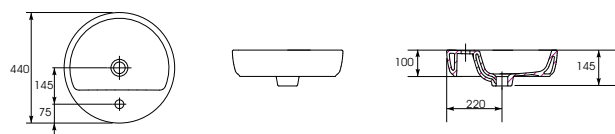

Waga netto (kg)	9,0
Waga brutto (kg)	11,1
Liczba sztuk na palecie	33
Waga palety (kg)	365,0



K11-0095

umywalka **CASPIA SQUARE** 60

Wymiary: 59,5 × 42,0 cm

Z otworem na armaturę.

Montaż na blacie lub szafką z serii STILLO 80.

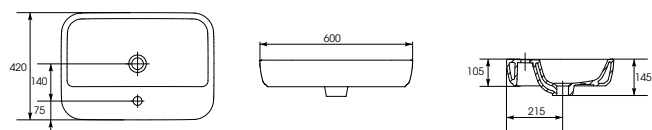

Waga netto (kg)	12,5
Waga brutto (kg)	15,0
Liczba sztuk na palecie	24
Waga palety (kg)	360,0



K11-0099

umywalka **CASPIA OVAL** 60

Wymiary: 60,0 × 42,0 cm

Z otworem na armaturę.

Montaż na blacie lub szafką z serii STILLO 80.

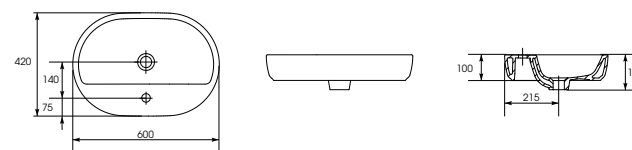

Waga netto (kg)	11,5
Waga brutto (kg)	14,4
Liczba sztuk na palecie	24
Waga palety (kg)	345,0



ceramika

cleanON®

NEW

caspia

cleanON®

PRODUKTY DOSTĘPNE W KOLEKCJI:



44,0 x 44,0

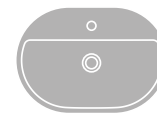

60,0 x 42,0

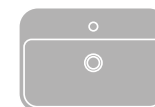

59,5 x 42,0



36,5 x 54,0



36,2 x 44,4

CECHY WYBRANYCH PRODUKTÓW Z KOLEKCJI:



10 lat gwarancji na ceramikę



Ceramika w 100% szklwiona



Wyjątkowa biel CERSANIT WHITE



Opcja regulacji sputkiwania 2/4, 2,5/5 lub 3/5 l



Odporność na obciążenia do 400 kg



Spójność kolorystyczna z innymi produktami CERSANIT



Dostępne w wielu rozmiarach



Łatwość w utrzymaniu czystości



cleanON Technologia bezkolnierzowa



2 lata gwarancji na deskę



Duroplast najwyższej jakości



Ochrona antybakteryjna



Deska wolnoopadająca



Wypinanie jednym przyciskiem



Deska sedesowa Slim



K100-383 CleanON
miska zawieszana **CASPIA** CleanOn

Wymiary: 36,5 x 54,0 cm

Splukiwanie 2/4, 2,5/5, 3/5 l.

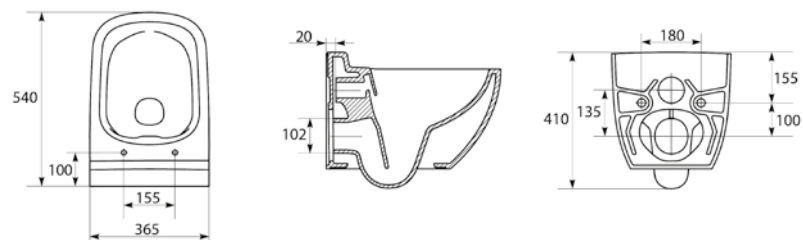

Waga netto (kg)	26,5
Waga brutto (kg)	30,0
Liczba sztuk na palecie	18
Waga palety (kg)	540,0



K98-0145
deska **CASPIA** SLIM

Wymiary: 36,2 x 44,4 cm

Deska duroplastowa, antybakteryjna, wolnoopadająca, z funkcją łatwego wypinania za pomocą jednego przycisku One Button Easy-Off.



ceramika



cleanON®

NEW

city







ceramika

cleanON®

PRODUKTY DOSTĘPNE W KOLEKCJI:

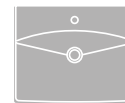

50,5 x 40,0 | 60,0 x 45,0 | 70,0 x 45,5



51,0 x 35,0



36,0 x 44,2



cleanON®

NEW

city

CECHY WYBRANYCH PRODUKTÓW Z KOLEKCJI:



10 lat gwarancji na ceramikę



Wyjątkowa biel CERSANIT WHITE



Ceramika w 100% szklwiona



Opcja regulacji splukiwania 2/4, 2,5/5 lub 3/5 l



Odporność na obciążenia do 400 kg



Deska idealnie dopasowana do miski



Spójność kolorystyczna z innymi produktami CERSANIT



Dostępne w wielu rozmiarach



Łatwość w utrzymaniu czystości



cleanON Technologia bezkolnierzowa



2 lata gwarancji na deskę



Duroplast najwyższej jakości



Ochrona antybakteryjna



Deska wolnoopadająca



Wypłynie jednym przyciskiem



Deska sedesowa Slim



K35-005

umywalka **CITY** 50

Wymiary: 50,5 × 40,0 cm

Montaż z szafkami z serii: CITY, COLOUR, IBU, MELAR, MESTA, SMART, STILLO.

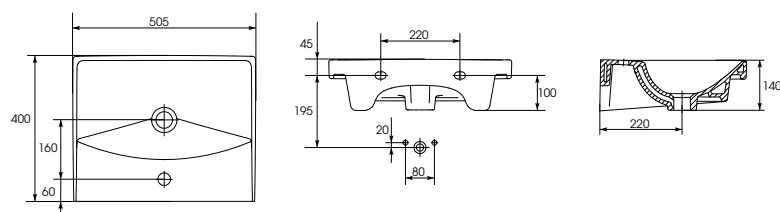

Waga netto (kg)	10,8
Waga brutto (kg)	13,9
Liczba sztuk na palecie	24
Waga palety (kg)	334,0



K35-007

umywalka **CITY** 70

Wymiary: 70,0 × 45,5 cm

Montaż z szafkami z serii CITY.

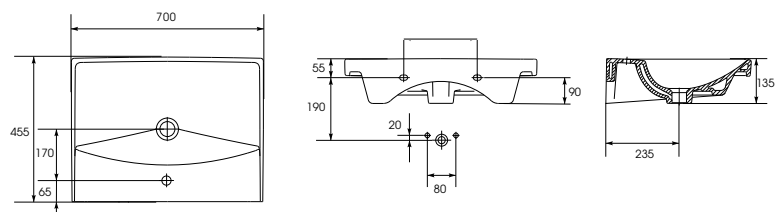

Waga netto (kg)	16,8
Waga brutto (kg)	20,1
Liczba sztuk na palecie	14
Waga palety (kg)	281,0



K35-006

umywalka **CITY** 60

Wymiary: 60,0 × 45,0 cm

Montaż z szafkami z serii: CITY, COLOUR, IBU, MELAR, MESTA, SMART, STILLO.

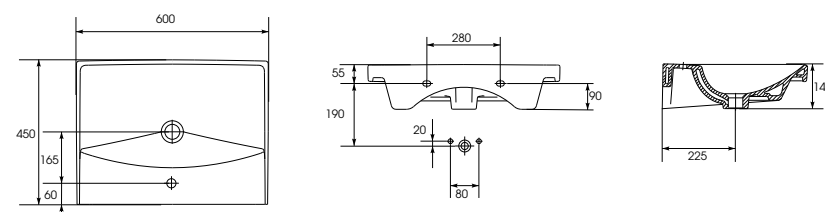

Waga netto (kg)	13,8
Waga brutto (kg)	16,3
Liczba sztuk na palecie	28
Waga palety (kg)	318,0



ceramika

cleanON®

PRODUKTY DOSTĘPNE W KOLEKCJI:

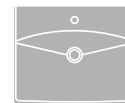

50,5 x 40,0 | 60,0 x 45,0 | 70,0 x 45,5



51,0 x 35,0



36,0 x 44,2



cleanON®

NEW

city

CECHY WYBRANYCH PRODUKTÓW Z KOLEKCJI:



10 lat gwarancji na ceramikę



Wyjątkowa biel CERSANIT WHITE



Ceramika w 100% szklwiona



Opcja regulacji splukiwania 2/4, 2,5/5 lub 3/5 l



Odporność na obciążenia do 400 kg



Deska idealnie dopasowana do miski



Spójność kolorystyczna z innymi produktami CERSANIT



Dostępne w wielu rozmiarach



Łatwość w utrzymaniu czystości



cleanON Technologia bezkolnierzowa



2 lata gwarancji na deskę



Duroplast najwyższej jakości



Ochrona antybakteryjna



Deska wolnoopadająca



Wypłynie jednym przyciskiem



Deska sedesowa Slim



K35-015 cleanON
Miska **CITY OVAL** CleanOn

Wymiary: 35,0 x 51,0 cm

Spłukiwanie 2/4, 2,5/5, 3/5 l.

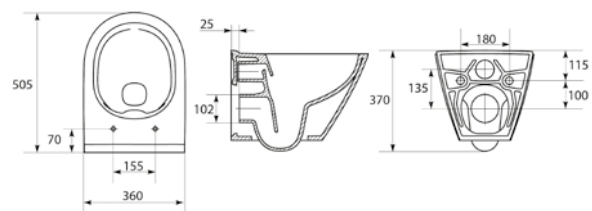

Waga netto (kg)	23,0
Waga brutto (kg)	25,56
Liczba sztuk na palecie	18
Waga palety (kg)	444,0



K98-0146
deska **CITY OVAL** SLIM

Wymiary: 36,0 x 44,2 cm

Deska duroplastowa, antybakteryjna, wolnoopadająca, z funkcją łatwego wypinania za pomocą jednego przycisku One Button Easy-Off.



NEW

como

cleanON®

ceramika







ceramika

cleanON®

NEW

como

cleanON®

PRODUKTY DOSTĘPNE W KOLEKCJI:

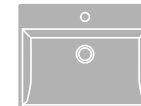

44,0 x 22,0 | 50,0 x 40,0 | 60,0 x 45,0 |
80,0 x 45,0 | 100,0 x 45,5



35,0 x 51,5

35,3 x 42,6

CECHY WYBRANYCH PRODUKTÓW
Z KOLEKCJI:



10 lat gwarancji
na ceramikę



Ceramika w 100%
szklwiona



Wyjątkowa biel
CERSANIT WHITE



Opcja regulacji sputkiwania
2/4, 2,5/5 lub 3/5 l



Odporność na
obciążenia do 400 kg



Spójność kolorystyczna
z innymi produktami
CERSANIT



Dostępne w wielu
rozmiarach



Łatwość w utrzymaniu
czystości



cleanON
Technologia
bezkolnierzowa



2 lata gwarancji
na deskę



Duroplast
najwyższej jakości



Ochrona
antybakteryjna



Deska
wolnoopadająca



Wypinanie jednym
przyciskiem



Deska sedesowa Slim



K32-001-BOX

umywalka **COMO** 40

Wymiary: 40,0 × 22,0 cm

Z otworem na armaturę.

Montaż z szafkami z serii MELAR, MESTA, SMART.

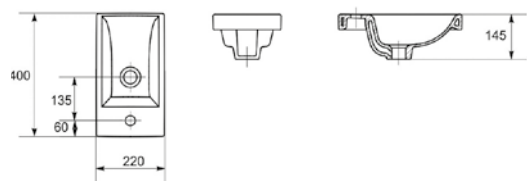

Waga netto (kg)	4,3
Waga brutto (kg)	5,3
Liczba sztuk na palecie	48
Waga palety (kg)	253,0



K32-003-BOX

umywalka **COMO** 60

Wymiary: 60,0 × 45,0 cm

Z otworem na armaturę.

Montaż z szafkami z serii CITY, COLOUR, IBU, MELAR, MESTA, SMART, STILLO.

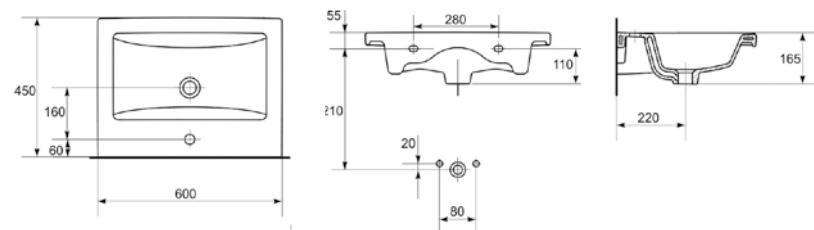

Waga netto (kg)	14,0
Waga brutto (kg)	15,3
Liczba sztuk na palecie	24
Waga palety (kg)	366,0



K32-002-BOX

umywalka **COMO** 50

Wymiary: 50,0 × 40,0 cm

Z otworem na armaturę.

Montaż z szafkami z serii CITY, COLOUR, IBU, GALAXY, MELAR, MESTA, SMART, STILLO.

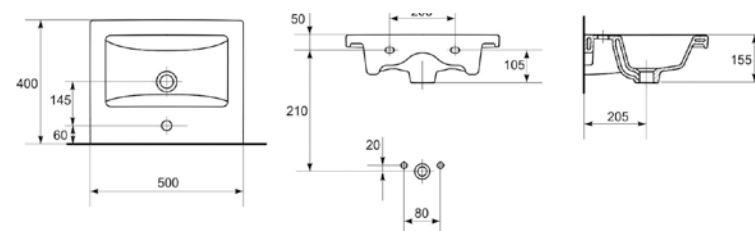

Waga netto (kg)	11,0
Waga brutto (kg)	12,4
Liczba sztuk na palecie	24
Waga palety (kg)	296,5



K32-004-BOX

umywalka **COMO** 80

Wymiary: 80,0 × 45,0 cm

Z otworem na armaturę.

Montaż z szafkami z serii IBU, MELAR, MESTA, SMART, STILLO.

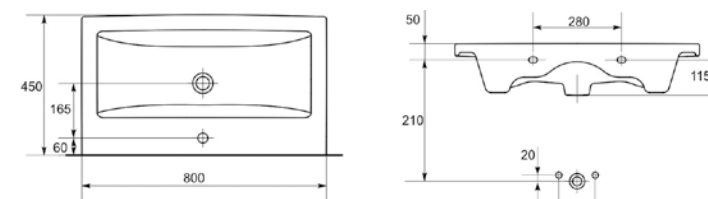

Waga netto (kg)	18,8
Waga brutto (kg)	22,2
Liczba sztuk na palecie	10
Waga palety (kg)	221,5

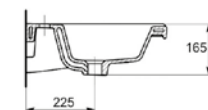



ceramika

cleanON®

NEW

como

cleanON®

PRODUKTY DOSTĘPNE W KOLEKCJI:

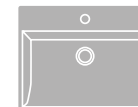

44,0 x 22,0 | 50,0 x 40,0 | 60,0 x 45,0 |
80,0 x 45,0 | 100,0 x 45,5



35,0 x 51,5

35,3 x 42,6

CECHY WYBRANYCH PRODUKTÓW
Z KOLEKCJI:



10 lat gwarancji
na ceramikę



Ceramika w 100%
szklwiona



Wyjątkowa biel
CERSANIT WHITE



Opcja regulacji sputkiwania
2/4, 2,5/5 lub 3/5 l



Odporność na
obciążenia do 400 kg



Spójność kolorystyczna
z innymi produktami
CERSANIT



Dostępne w wielu
rozmiarach



Łatwość w utrzymaniu
czystości



cleanON
Technologia
bezkolnierzowa



2 lata gwarancji
na deskę



Duroplast
najwyższej jakości



Ochrona
antybakteryjna



Deska
wolnoopadająca



Wypinanie jednym
przyciskiem



Deska sedesowa Slim



K32-003-BOX

umywalka **COMO** 100

Wymiary: 100,0 × 45,5 cm

Montaż z syfonem dekoracyjnym

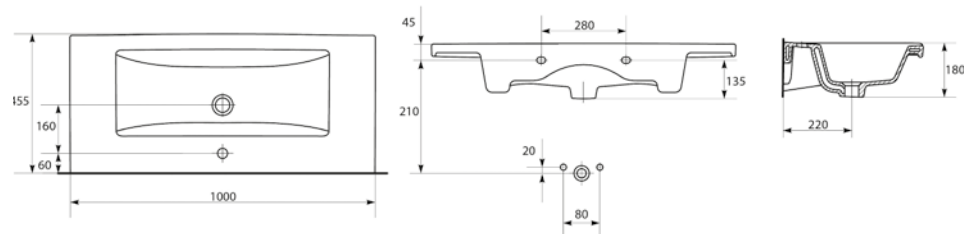

Waga netto (kg)	24,6
Waga brutto (kg)	28,4
Liczba sztuk na palecie	8
Waga palety (kg)	226,8



K32-020 **CleanON**

miska zawieszana **COMO** CleanOn

Wymiary: 35,0 × 51,5 cm

Splukiwanie 2/4, 2,5/5, 3/5 l.

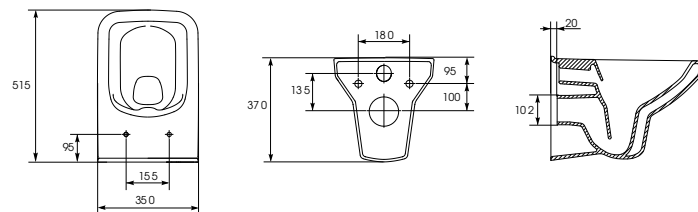

Waga netto (kg)	18,0
Waga brutto (kg)	19,3
Liczba sztuk na palecie	24
Waga palety (kg)	462,0



K98-0143

deska **COMO** SLIM

Wymiary: 35,3 × 42,6

Deska duroplastowa, antybakteryjna wolnoopadająca, z funkcją łatwego wypinania za pomocą jednego przycisku One Button Easy-Off.



ceramika
carina cleanON®





B
a
t
H



ceramika

carina cleanON

cleanON®

PRODUKTY DOSTĘPNE W KOLEKCJI:



50,0 x 39,0
55,0 x 40,0



60,0 x 41,5
70,0 x 43,5



62,5 x 35,5



52,5 x 35,5



53,0 x 35,0

cleanON



36,4 x 43,6



64,5 x 35,0



52,5 x 35,0

CECHY WYBRANYCH PRODUKTÓW
Z KOLEKCJI:



10 lat gwarancji
na ceramikę



Ceramika w 100%
szklwiona



Wyjątkowa biel
CERSANIT WHITE



Opcja regulacji splotkiwania
2/4, 2,5/5 lub 3/5 l



Oszczędne
splotkiwanie – 3/6



Oszczędne
splotkiwanie – 3/5



Odporność na
obciążenia do 400 kg



Spójność kolorystyczna
z innymi produktami
CERSANIT



Łatwość w utrzymaniu
czystości



cleanON
Technologia
bezkolnierzowa



2 lata gwarancji
na deskę



Duroplast
najwyższej jakości



Ochrona
antybakteryjna



Deska
wolnoopadająca



Łatwe wypinanie
deski



Wypinanie jednym
przyciskiem



Deska sedesowa Slim



K31-004

umywalka **CARINA 50**

Wymiary: 50,0 × 39,0 cm

Z otworem na armaturę.

Montaż z półpostumentem lub szafkami z serii MOCCA, DAHLIA, MESTA, SMART.

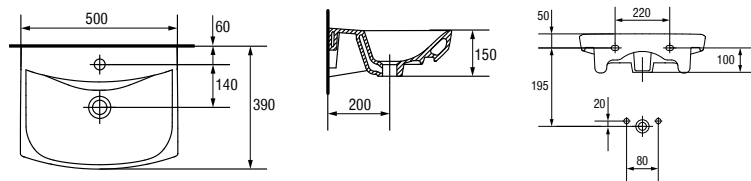

Waga netto (kg)	11,1
Waga brutto (kg)	12,5
Liczba sztuk na palecie	24
Waga palety (kg)	300,7



K31-006

umywalka **CARINA 60**

Wymiary: 60,0 × 41,5 cm

Z otworem na armaturę.

Montaż z półpostumentem lub szafkami z serii MOCCA, DAHLIA, MESTA, SMART.

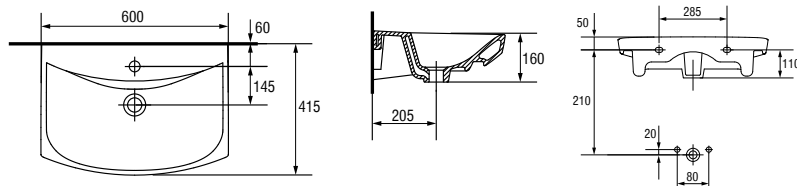

Waga netto (kg)	13,5
Waga brutto (kg)	15,2
Liczba sztuk na palecie	21
Waga palety (kg)	320,0



K31-005

umywalka **CARINA 55**

Wymiary: 55,0 × 40,0 cm

Z otworem na armaturę.

Montaż z półpostumentem lub szafkami z serii MOCCA, DAHLIA.

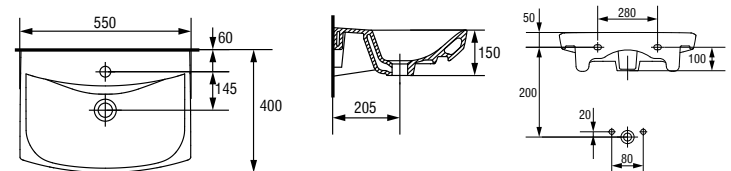

Waga netto (kg)	12,2
Waga brutto (kg)	13,4
Liczba sztuk na palecie	24
Waga palety (kg)	322,4



K31-007

umywalka **CARINA 70**

Wymiary: 70,0 × 43,5 cm

Z otworem na armaturę.

Montaż z półpostumentem lub szafkami z serii MOCCA, DAHLIA, MESTA, SMART.

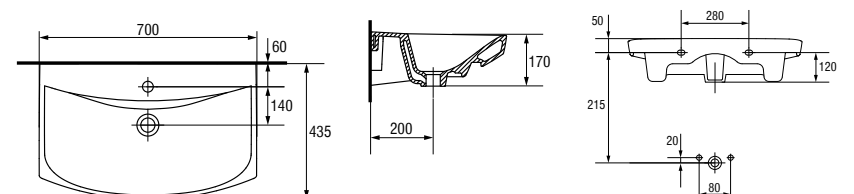

Waga netto (kg)	15,4
Waga brutto (kg)	18,2
Liczba sztuk na palecie	12
Waga palety (kg)	218,1



ceramika

carina cleanON

cleanON®

PRODUKTY DOSTĘPNE W KOLEKCJI:



50,0 x 39,0
55,0 x 40,0

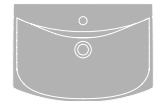

60,0 x 41,5
70,0 x 43,5



62,5 x 35,5



52,5 x 35,5



53,0 x 35,0

cleanON



36,4 x 43,6



64,5 x 35,0



52,5 x 35,0

CECHY WYBRANYCH PRODUKTÓW
Z KOLEKCJI:



10 lat gwarancji
na ceramikę



Ceramika w 100%
szklwiona



Wyjątkowa biel
CERSANIT WHITE



Opcja regulacji splotkiwania
2/4, 2,5/5 lub 3/5 I



Oszczędne
splotkiwanie – 1/6



Oszczędne
splotkiwanie – 1/5



Odporność na
obciążenia do 400 kg



Spójność kolorystyczna
z innymi produktami
CERSANIT



Łatwość w utrzymaniu
czystości



cleanON
Technologia
bezkolnierzowa



2 lata gwarancji
na deskę



Duroplast
najwyższej jakości



Ochrona
antybakteryjna



Deska
wolnoopadająca



Łatwe wypinanie
deski



Wypinanie jednym
przyciskiem



Deska sedesowa Slim



K31-003

Półpostument **CARINA**

Wymiary: 22,0 × 28,0 cm

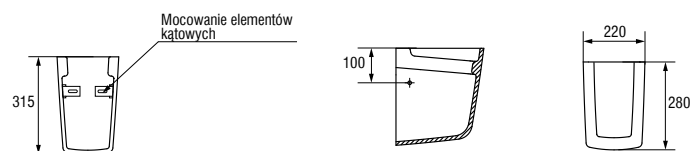

Waga netto (kg)	6,5
Waga brutto (kg)	8,0
Liczba sztuk na palecie	48
Waga palety (kg)	385,0



K31-046 **cleanON**

Miska zawieszana **CARINA NEW CleanOn**

Wymiary: 35,0 × 52,5 cm

Splukiwanie 2,5/5, 3/5 l.

Do kompletowania z deską CARINA SLIM duroplastową, antybakteryjną, wolnoopadającą, z funkcją łatwego wypinania (K98-0135), deską duroplastową, antybakteryjną, wolnoopadającą, z funkcją łatwego wypinania (K98-0069) lub deską duroplastową, antybakteryjną (K98-0068).

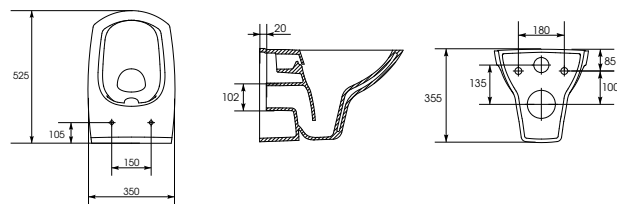

Waga netto (kg)	16,1
Waga brutto (kg)	19,2
Liczba sztuk na palecie	24
Waga palety (kg)	460,0



K31-002

Miska zawieszana **CARINA**

Wymiary: 35,0 × 53,0 cm

Splukiwanie 3/6 l.

Do kompletowania z deską CARINA SLIM duroplastową, antybakteryjną, wolnoopadającą, z funkcją łatwego wypinania (K98-0135), deską duroplastową, antybakteryjną (K98-0068) lub deską duroplastową, antybakteryjną, wolnoopadającą, z funkcją łatwego wypinania (K98-0069).

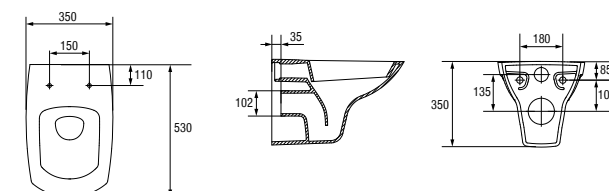

Waga netto (kg)	15,4
Waga brutto (kg)	17,6
Liczba sztuk na palecie	18
Waga palety (kg)	317,0



K31-045 **cleanON**

wc kompakt **CARINA NEW CleanOn 010**

Wymiary: 35,0 × 64,0,5 cm

Splukiwanie 3/5 l.

Doprowadzenie wody z boku (010).
Do kompletowania z deską CARINA duroplastową, antybakteryjną: standardową (K98-0068), wolnoopadającą, z funkcją łatwego wypinania (K98-0069), SLIM, wolnoopadającą, z funkcją łatwego wypinania za pomocą jednego przycisku (K98-0135).

Waga netto (kg)	29,7
Waga brutto (kg)	36,3
Liczba sztuk na palecie	12
Waga palety (kg)	435,4

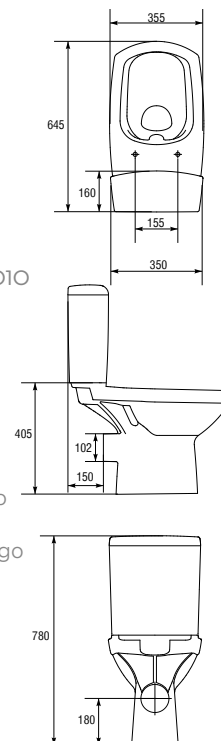



(O10) - K31-O14, (O11) - K31-O12

zestaw wc kompakt **CARINA**
O10/O11

z deską wolnoopadającą,
z funkcją łatwego wypinania,
duroplastową, antybakteryjną
CARINA

Wymiary: 35,5 × 62,5 cm

Doprowadzenie wody z boku (O10) lub
z dołu (O11).

Splukiwanie 3/6 l.

Waga netto (kg)	29,2
Waga brutto (kg)	36,8
Liczba sztuk na palecie	12
Waga palety (kg)	441,4

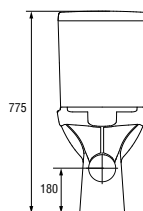
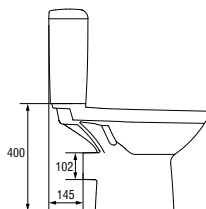
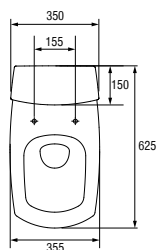

O10 - K31-O13, O11 - K31-O11

zestaw wc kompakt **CARINA**
O10/O11

z deską duroplastową,
antybakteryjną **CARINA**

Wymiary: 35,5 × 62,5 cm

Doprowadzenie wody z boku (O10) lub
z dołu (O11).

Splukiwanie 3/6 l.

Waga netto (kg)	29,2
Waga brutto (kg)	36,8
Liczba sztuk na palecie	12
Waga palety (kg)	441,4

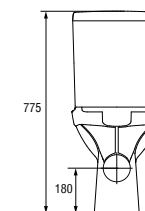
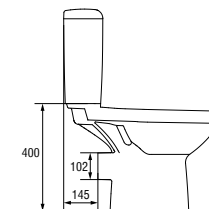
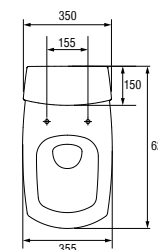

K31-O10

bidet zawieszany **CARINA**

Wymiary: 35,5 × 52,5 cm

Z otworem na armaturę.

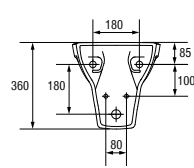
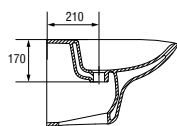
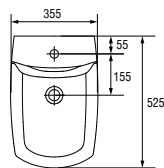

Waga netto (kg)	15,6
Waga brutto (kg)	18,0
Liczba sztuk na palecie	18
Waga palety (kg)	396,0



K31-O63

bidet stojący **CARINA**

Wymiary: 36,0 × 56,5 cm

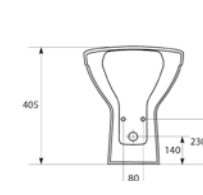
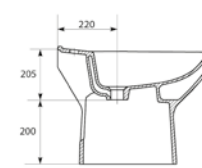
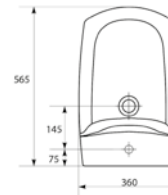

Waga netto (kg)	16,8
Waga brutto (kg)	19,3
Liczba sztuk na palecie	16
Waga palety (kg)	308



K98-0068

deska **CARINA**

Wymiary: 36,4x43,6 cm

Deska duroplastowa, antybakteryjna.



K98-0069

deska **CARINA**

Wymiary: 36,4x44 cm

Deska duroplastowa, antybakteryjna, wolnoopadająca, z funkcją łatwego wypinania.



K98-0135

deska **CARINA SLIM**

Wymiary: 35,8x44,7 cm

Deska duroplastowa, antybakteryjna, wolnoopadająca, z funkcją łatwego wypinania za pomocą jednego przycisku One Button Easy-Off.



ceramika



colour cleanON®







ceramika

colour cleanON®

cleanON®

PRODUKTY DOSTĘPNE W KOLEKCJI:

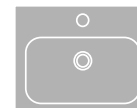

50,5 x 40,5 | 61,0 x 45,0



37,0 x 64,5



36,0 x 52,0



36,0 x 44,2 | 35,9 x 44,5

CECHY WYBRANYCH PRODUKTÓW
Z KOLEKCJI:



10 lat gwarancji
na ceramikę



Wyjątkowa biel
CERSANIT WHITE



Ceramika w 100%
szklwiona



Oszczędne
splukiwanie - 1/5



Oszczędne
splukiwanie - 1/6



Opcja regulacji splukiwania
2/4, 2,5/5 lub 3/5



Odporność na
obciążenia do 400 kg



Spójność kolorystyczna
z innymi produktami
CERSANIT



Dostępne w wielu
rozmiarach



Pasuje do wielu
rodzajów mebli



Łatwość w utrzymaniu
czystości



cleanON
Technologia
bezkolnierzowa



2 lata gwarancji
na deskę



Duroplast
najwyższej jakości



Ochrona
antybakteryjna



Deska
wolnoopadająca



Łatwe wypinanie
deski



2 wersje
kolorystyczne



K103-005

umywalka **COLOUR 50**

Wymiary: 50,5x40,5 cm

Montaż z szafkami:

IBU, MELAR, MESTA, SMART, COLOUR, STILLO, CITY

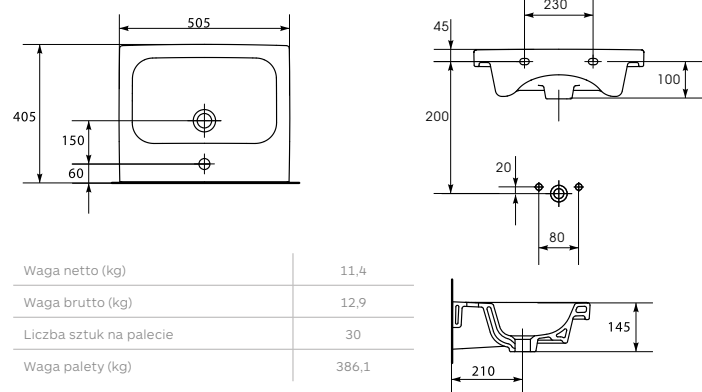

K103-007

umywalka **COLOUR 60**

Wymiary: 61,0x45,0 cm

Montaż z szafkami:

IBU, MELAR, MESTA, SMART, COLOUR, STILLO, CITY

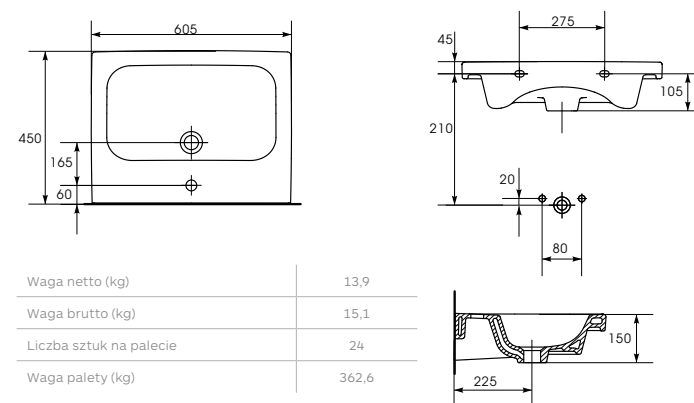

K103-003

Miska zawieszana **COLOUR**

Wymiary: 36,0x52,0 cm

Do kompletowania z deską COLOUR duroplastową, antibakteryjną: standardową (K98-0091), wolnoopadającą, z funkcją łatwego wypinania białą (K98-0092) lub szarą (K98-0093)

Splukiwanie 3/6 l.

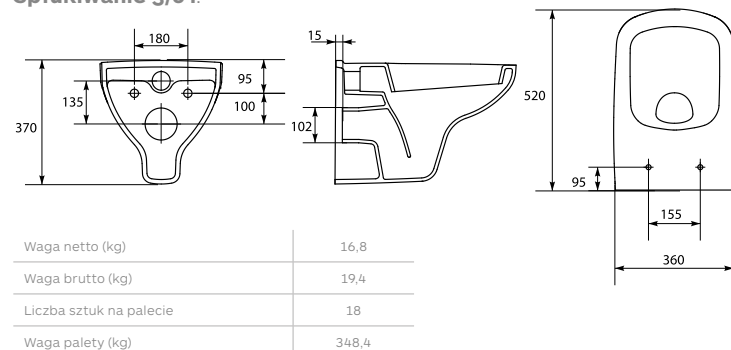

K103-024 **cleanON**

Miska zawieszana **COLOUR NEW CleanOn**

Wymiary: 36,0x52,5 cm

Do kompletowania z deską COLOUR duroplastową, antibakteryjną: standardową (K98-0091), wolnoopadającą, z funkcją łatwego wypinania białą (K98-0092) lub szarą (K98-0093).

Splukiwanie 2/4, 2,5/5, 3/5 l.

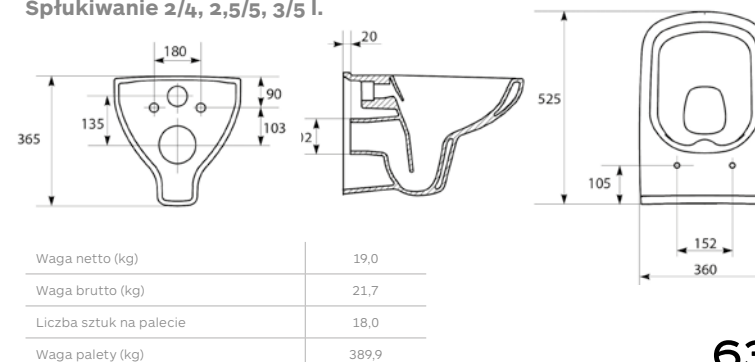

ceramika

colour cleanON®

cleanON®

PRODUKTY DOSTĘPNE W KOLEKCJI:

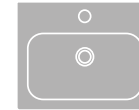

50,5 x 40,5 | 61,0 x 45,0



37,0 x 64,5



36,0 x 52,0



36,0 x 44,2 | 35,9 x 44,5

CECHY WYBRANYCH PRODUKTÓW
Z KOLEKCJI:10 lat gwarancji
na ceramikęWyjątkowa biel
CERSANIT WHITECeramika w 100%
szklwionaOszczędne
splukiwanie – 3/5Oszczędne
splukiwanie – 3/6Opcja regulacji splukiwania
2/4, 2,5/5 lub 3/5Odporność na
obciążenia do 400 kgSpójność kolorystyczna
z innymi produktami
CERSANITDostępne w wielu
rozmiarachPasuje do wielu
rodzajów mebliŁatwość w utrzymaniu
czystościcleanON
Technologia
bezkolnierzowa2 lata gwarancji
na deskęDuroplast
najwyższej jakościOchrona
antybakteryjnaDeska
wolnoopadającaŁatwe wypinanie
deski2 wersje
kolorystyczne



K103-012 (011), K103-013 (010)

wc kompakt **COLOUR**

Wymiary: 37,0x64,5 cm

Doprowadzenie wody z boku (010) lub z dołu (011).

Splukiwanie 3/6 l.

Do kompletowania z deską COLOUR duroplastową, antybakteryjną: standardową (K98-0091), wolnoopadającą, z funkcją łatwego wypinania białą (K98-0092) lub szarą (K98-0093).

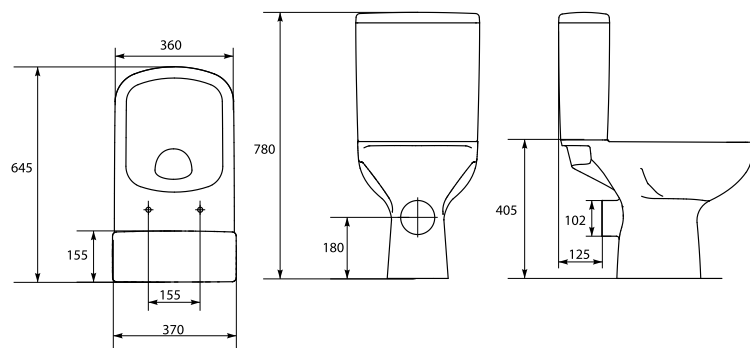

Waga netto (kg)	31,4
Waga brutto (kg)	36,0
Liczba sztuk na palecie	12
Waga palety (kg)	432,0



K98-0091

deska **COLOUR**

Wymiary: 36x44,2 cm

Deska duroplastowa, antybakteryjna.



K98-0092

deska **COLOUR**

Wymiary: 35,9x44,5 cm

Deska duroplastowa, antybakteryjna, wolnoopadająca, z funkcją łatwego wypinania.



K103-26 (010), K103-025 (011) **CleanON**

wc kompakt **COLOUR NEW CleanOn**

Wymiary: 37 x 65 cm

Doprowadzenie wody z boku (010) lub z dołu (011).

Splukiwanie 3/5 l.

Do kompletowania z deską COLOUR duroplastową, antybakteryjną: standardową (K98-0091), wolnoopadającą, z funkcją łatwego wypinania białą (K98-0092) lub szarą (K98-0093).

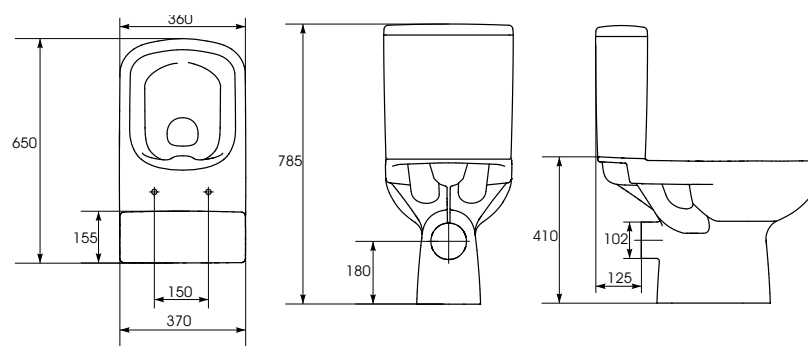

Waga netto (kg)	33,4
Waga brutto (kg)	42,9
Liczba sztuk na palecie	12
Waga palety (kg)	515,0



K98-0093

deska **COLOUR**

Wymiary: 35,9x44,5 cm

Deska duroplastowa, antybakteryjna, wolnoopadająca, z funkcją łatwego wypinania, szara.



66

ceramika

parva cleanON®







ceramika

parva cleanON®

cleanON®

PRODUKTY DOSTĘPNE W KOLEKCJI:

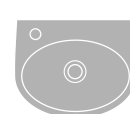

40,0 x 32,0



50,0 x 40,0 | 55,0 x 42,5 |
60,0 x 46,0



35,0 x 61,0



35,6 x 40,1

cleanON®



35,0 x 61,0



34,5 x 51,0

CECHY WYBRANYCH PRODUKTÓW
Z KOLEKCJI:



10 lat gwarancji
na ceramikę



Wyjątkowa biel
CERSANIT WHITE



Ceramika w 100%
szklwiona



Oszczędne
splukiwanie – 1/6



Oszczędne
splukiwanie – 1/5



Opcja regulacji splukiwania
2,5/5 lub 3/5 l



Odporność na
obciążenia do 400 kg



Spójność kolorystyczna
z innymi produktami
CERSANIT



Zwiększona
powierzchnia na
przybory toaletowe



cleanON
Technologia
bezkolnierzowa



2 lata gwarancji
na deskę



Duroplast
najwyższej jakości



Ochrona
antybakteryjna



Deska
wolnoopadająca



Łatwe wypłnięcie
deski



Wypłnięcie jednym
przyciskiem



Deska sedesowa Slim



LEWA: K27-009-L, PRAWA: K27-009-P

umywalka **PARVA** 40 prawa/lewa

Wymiary: 40x32 cm

Montaż z syfonem dekoracyjnym.

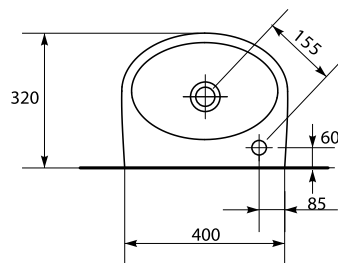

Waga netto (kg)	7,9
Waga brutto (kg)	8,9
Liczba sztuk na palecie	48
Waga palety (kg)	425,9

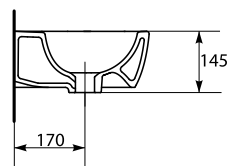
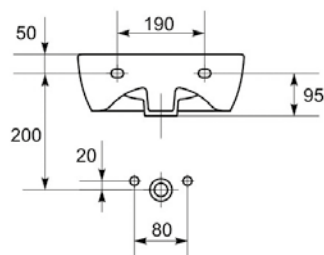

K27-030

umywalka **PARVA** 50

Wymiary: 50x40 cm

Montaż z postumentem lub półpostumentem.

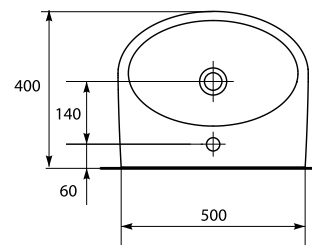

Waga netto (kg)	10,8
Waga brutto (kg)	12,7
Liczba sztuk na palecie	30
Waga palety (kg)	380,0

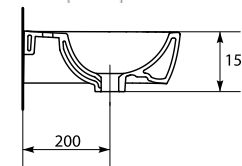
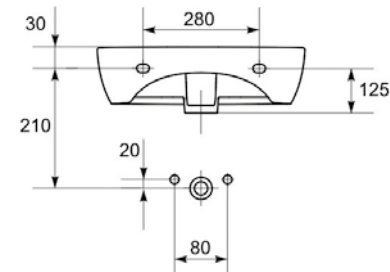

K27-029

umywalka **PARVA** 55

Wymiary: 55x42,5 cm

Montaż z postumentem lub półpostumentem.

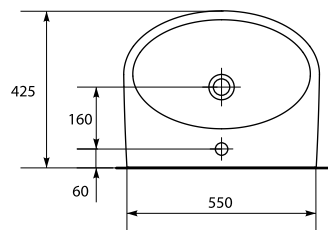

Waga netto (kg)	12,5
Waga brutto (kg)	14,9
Liczba sztuk na palecie	30
Waga palety (kg)	431,0

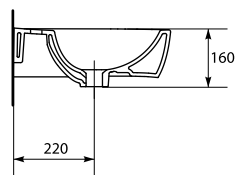
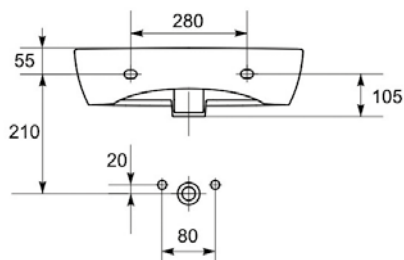

K27-031

umywalka **PARVA** 60

Wymiary: 60x46 cm

Montaż z postumentem lub półpostumentem.

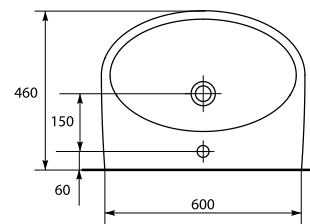

Waga netto (kg)	13,8
Waga brutto (kg)	15,5
Liczba sztuk na palecie	30
Waga palety (kg)	465,0

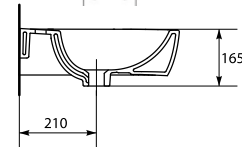
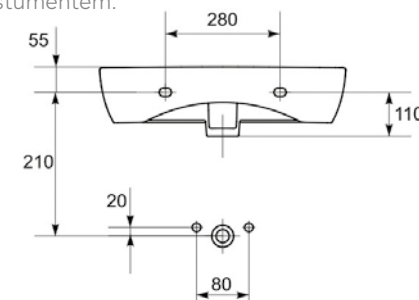



ceramika

parva cleanON®

cleanON®

PRODUKTY DOSTĘPNE W KOLEKCJI:

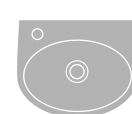

40,0 x 32,0



50,0 x 40,0 | 55,0 x 42,5 |
60,0 x 46,0



35,0 x 61,0



35,6 x 40,1

cleanON®



35,0 x 61,0



34,5 x 51,0

CECHY WYBRANYCH PRODUKTÓW
Z KOLEKCJI:



10 lat gwarancji
na ceramikę



Wyjątkowa biel
CERSANT WHITE



Ceramika w 100%
szklwiona



Oszczędne
splukiwanie – 3/6



Oszczędne
splukiwanie – 3/5



Opcja regulacji splukiwania
2,5/5 lub 3/5 l



Odporność na
obciążenia do 400 kg



Spójność kolorystyczna
z innymi produktami
CERSANT



Zwiększona
powierzchnia na
przybory toaletowe



cleanON
Technologia
bezkolnierzowa



2 lata gwarancji
na deskę



Duroplast
najwyższej jakości



Ochrona
antybakteryjna



Deska
wolnoopadająca



Łatwe wypinanie
deski



Wypinanie jednym
przyciskiem



Deska sedesowa Slim



K27-008

półpostument **PARVA**

Wymiary: 30,5x19x32,5 cm

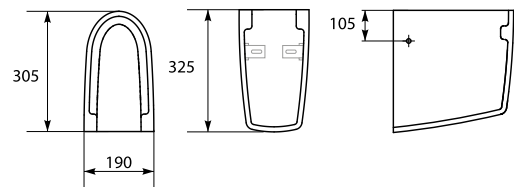

Waga netto (kg)	6,8
Waga brutto (kg)	8,3
Liczba sztuk na palecie	48
Waga palety (kg)	399,0



K27-002 (010); K27-027 (011)

wc kompakt **PARVA** 010/011 z deską **PARVA** duroplastową, antybakteryjną, wolnoopadającą, z funkcją łatwego wypinania

Wymiary: 35,0 x 61,0

Doprowadzenie wody z boku (010) lub z dołu (011). Odptyw poziomy.
Splukiwanie 3/6 l.

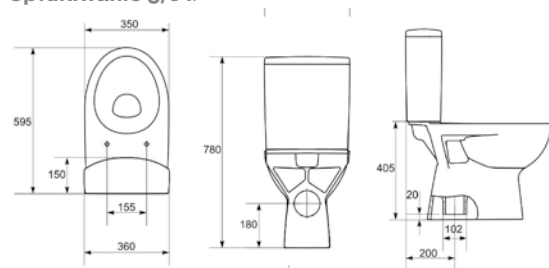

Waga netto (kg)	29,5
Waga brutto (kg)	38,0
Liczba sztuk na palecie	9
Waga palety (kg)	341,9



K27-026

postument **PARVA**

Wymiary: 18x19x71,5 cm

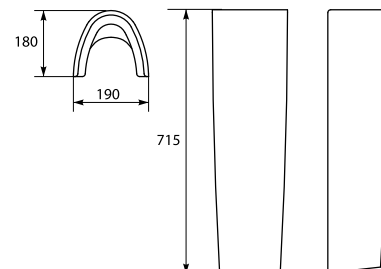

Waga netto (kg)	9,7
Waga brutto (kg)	11,1
Liczba sztuk na palecie	30
Waga palety (kg)	334,0



K27-003; K27-004

wc kompakt **PARVA** 020 z deską **PARVA** duroplastową, antybakteryjną (K27-003) lub duroplastową, antybakteryjną, wolnoopadającą, z funkcją łatwego wypinania (K27-004).

Wymiary: 35,0 x 59,5

Doprowadzenie wody z boku. Odptyw pionowy.
Splukiwanie 3/6 l.

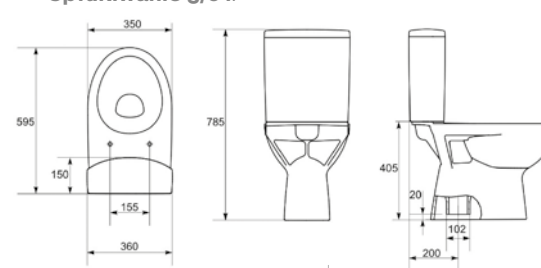

Waga netto (kg)	30,7
Waga brutto (kg)	38,3
Liczba sztuk na palecie	12
Waga palety (kg)	459,2



K27-001

wc kompakt **PARVA** z deską duroplastową, antybakteryjną

Wymiary: 35,0 x 61,0

Splukiwanie 3/6 l.

Doprowadzenie wody z boku (010). Odpływ poziomy.

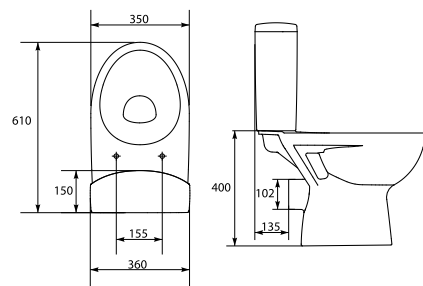

Waga netto (kg)	29,5
Waga brutto (kg)	37,1
Liczba sztuk na palecie	12
Waga palety (kg)	445,5



K27-061 CleanON

miska zawieszana **PARVA NEW CleanOn**

Wymiary: 34,5 x 51 cm

Splukiwanie 2,5/5, 3/5 l.

Do kompletowania z deską PARVA duroplastową antybakteryjną: standardową (K98-0105), wolnoopadającą, z funkcją łatwego wypinania (K98-0122), SLIM, wolnoopadającą, z funkcją łatwego wypinania za pomocą jednego przycisku One button easy-off (K98-0136).

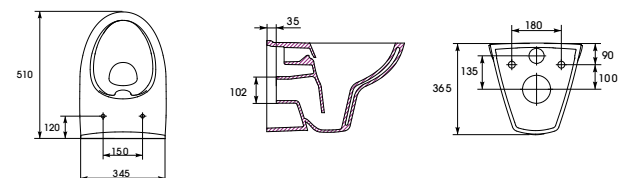

Waga netto (kg)	16,0
Waga brutto (kg)	19,2
Liczba sztuk na palecie	24
Waga palety (kg)	460,0



K27-062 CleanON

wc kompakt **PARVA NEW CleanOn 010**

Wymiary: 35,0 x 61,0 cm

Splukiwanie 3/5 l.

Do kompletowania z deską PARVA duroplastową antybakteryjną: standardową (K98-0105), wolnoopadającą, z funkcją łatwego wypinania (K98-0122), SLIM, wolnoopadającą, z funkcją łatwego wypinania za pomocą jednego przycisku. jednego przycisku One button easy-off (K98-0136) Doprowadzenie wody z boku (010).

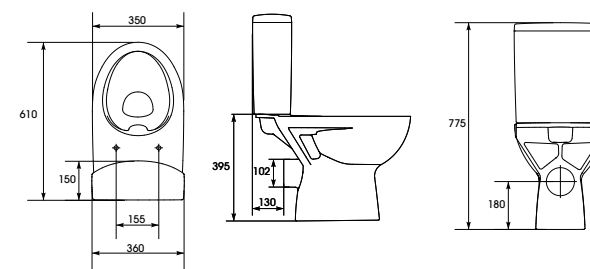

Waga netto (kg)	29,6
Waga brutto (kg)	35,8
Liczba sztuk na palecie	12
Waga palety (kg)	430,0



K98-0105

deska **PARVA**

Wymiary: 35,6x40,1 cm

Deska duroplastowa, antybakteryjna.



K98-0122

deska **PARVA**

Wymiary: 35,6x40,1 cm

Deska duroplastowa, antybakteryjna, wolnoopadająca, z funkcją łatwego wypinania.



K98-0136

deska **PARVA SLIM**

Wymiary: 35,6x40,1 cm

Deska duroplastowa, antybakteryjna, wolnoopadająca, z funkcją łatwego wypinania jednym przyciskiem.



74

ceramika

easy







ceramika

PRODUKTY DOSTĘPNE W KOLEKCJI:

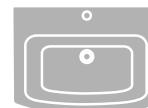

50,0 x 43,0 | 60,5 x 45,5
70,5 x 45,5



36,0 x 63,0



35,5 x 51,5



35,9 x 44,2
35,9 x 44,5

CECHY WYBRANYCH PRODUKTÓW
Z KOLEKCJI:



10 lat gwarancji na ceramikę



Powłoka CleanPro – chroni przed osadami z brudu i kamienia



2 lata gwarancji na powłokę CleanPro



Ceramika w 100% szklowana



Wyjątkowa biel CERSANIT WHITE



Oszczędne splukiwanie – 1/5



Oszczędne splukiwanie – 1/6



Odporność na obciążenia do 400 kg



Spójność kolorystyczna z innymi produktami CERSANIT



Dostępne w wielu rozmiarach



Łatwość w utrzymaniu czystości



2 lata gwarancji na deskę



Duroplast najwyższej jakości



Ochrona antybakteryjna



Deska wolnoopadająca



Łatwe wypinanie deski

easy



K102-012

umywalka **EASY 50**

Wymiary: 50,0x43,0 cm

Montaż z szafkami EASY lub półpostumentem CARINA.

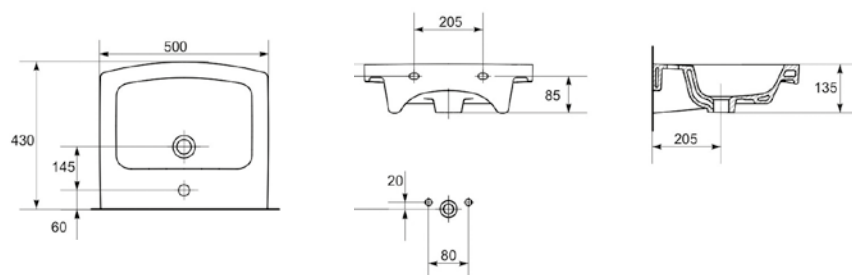

Waga netto (kg)	11,9
Waga brutto (kg)	13,5
Liczba sztuk na palecie	30
Waga palety (kg)	404,0



K102-014

umywalka **EASY 60**

Wymiary: 60,5x45,5 cm

Montaż z szafkami EASY lub półpostumentem CARINA.

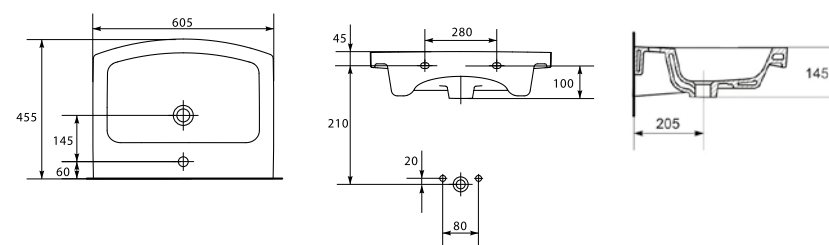

Waga netto (kg)	14,9
Waga brutto (kg)	18,3
Liczba sztuk na palecie	24
Waga palety (kg)	440,0



K102-015

umywalka **EASY 70**

Wymiary: 70,5x45,5 cm

Montaż z szafkami EASY lub półpostumentem CARINA.

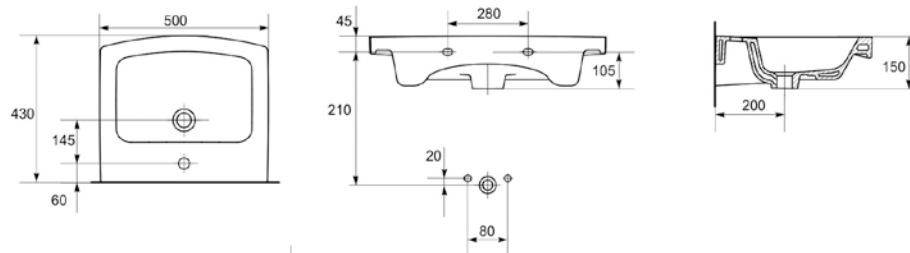

Waga netto (kg)	
Waga brutto (kg)	18,9
Liczba sztuk na palecie	14
Waga palety (kg)	261,0



ceramika

PRODUKTY DOSTĘPNE W KOLEKCJI:

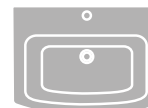

50,0 x 43,0 | 60,5 x 45,5
70,5 x 45,5



36,0 x 63,0



35,5 x 51,5



35,9 x 44,2
35,9 x 44,5

CECHY WYBRANYCH PRODUKTÓW
Z KOLEKCJI:



10 lat gwarancji na ceramikę



Powłoka CleanPro – chroni przed osadami z brudu i kamienia



2 lata gwarancji na powłokę CleanPro



Ceramika w 100% szklwiona



Wyjątkowa biel CERSANIT WHITE



Oszczędne splukiwanie – 1/5



Oszczędne splukiwanie – 1/6



Odporność na obciążenia do 400 kg



Spójność kolorystyczna z innymi produktami CERSANIT



Dostępne w wielu rozmiarach



Łatwość w utrzymaniu czystości



2 lata gwarancji na deskę



Duroplast najwyższej jakości



Ochrona antybakteryjna



Deska wolnoopadająca



Łatwe wypinanie deski

easy



K102-003

miska zawieszana **EASY**

Wymiary: 35,5x51,5 cm

Splukiwanie 3/6 l.

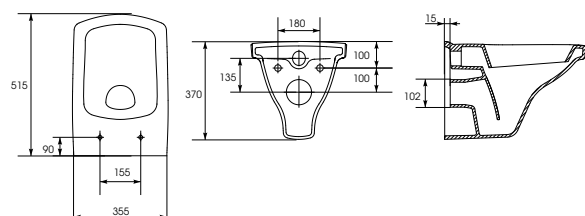

Waga netto (kg)	14,6
Waga brutto (kg)	17,8
Liczba sztuk na palecie	18
Waga palety (kg)	319,6



K102-009, K102-010

wc kompakt **EASY**

Wymiary: 36,0 x 63,0

Miska uniwersalna. Doprowadzenie wody z boku (010) lub z dołu (011)
Splukiwanie 3/5 l.

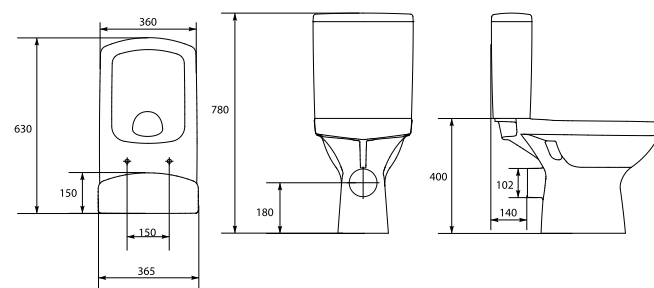

Waga netto (kg)	29,9
Waga brutto (kg)	34,6
Liczba sztuk na palecie	12
Waga palety (kg)	414,8

Miskę zawieszaną EASY oraz kompakt EASY można kompletować z deską EASY: duroplastową, antybakteryjną (K98-0090) lub duroplastową, antybakteryjną, wolnoopadającą, z funkcją łatwego wypinania (K98-0089).



K98-0089

deska **EASY**

Wymiary: 35,9x44,5 cm

Deska duroplastowa, antybakteryjna, wolnoopadająca z funkcją łatwego wypinania.



K98-0090

deska **EASY**

Wymiary: 35,9x44,2 cm

Deska duroplastowa, antybakteryjna.



80



facile

ceramika







ceramika

PRODUKTY DOSTĘPNE W KOLEKCJI:

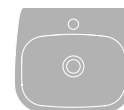

40,0 x 36,0 | 50,0 x 39,5

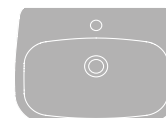

55,4 x 39,7 | 60,0 x 41,0



31,5 x 52,5



35,5 x 62,5



36,4 x 44,2 | 36,6 x 44,5

CECHY WYBRANYCH PRODUKTÓW Z KOLEKCJI:



10 lat gwarancji na ceramikę



Wyjątkowa biel CERSANIT WHITE



Ceramika w 100% szklowana



Oszczędne splukiwanie - 3/6



Odporność na obciążenia do 400 kg



Spójność kolorystyczna z innymi produktami



Łatwość w utrzymaniu czystości



2 lata gwarancji na deskę



Duroplast najwyższej jakości



Ochrona antybakteryjna



Deska wolnoopadająca



Łatwe wypłukanie deski

facile



PRAWA - K30-001-P, LEWA - K30-001-L

umywalka **FACILE** 40, prawa/lewa

Wymiary: 40,0 × 36,0 cm

Z otworem na armaturę.

Montaż z syfonem ozdobnym lub z szafką z serii IBU.

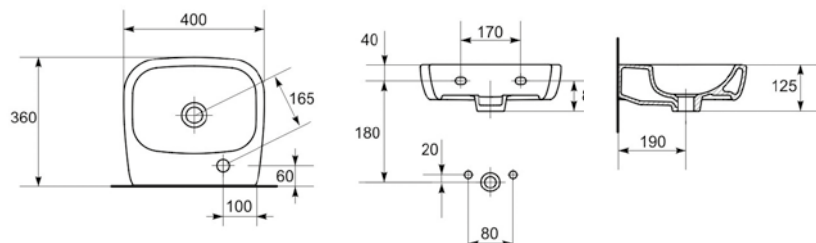

Waga netto (kg)	7,9
Waga brutto (kg)	8,7
Liczba sztuk na palecie	54
Waga palety (kg)	470,0



K30-002

umywalka **FACILE** 50

Wymiary: 50,0 × 39,5 cm

Z otworem na armaturę.

Montaż z półpostumentem lub z szafką z serii IBU.

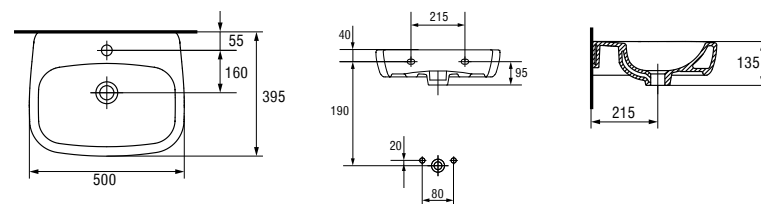

Waga netto (kg)	10,4
Waga brutto (kg)	12,9
Liczba sztuk na palecie	30
Waga palety (kg)	388,0



K30-003

umywalka **FACILE** 55

Wymiary: 55,4 × 39,7 cm

Z otworem na armaturę.

Montaż z półpostumentem lub szafkami z serii IBU.

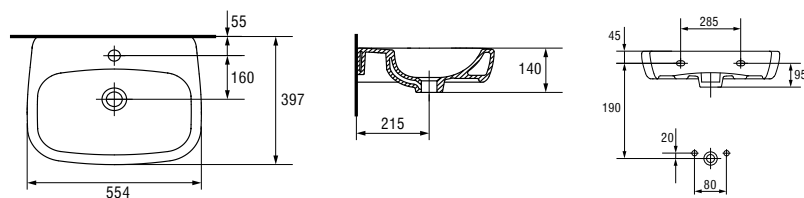

Waga netto (kg)	12,3
Waga brutto (kg)	14,2
Liczba sztuk na palecie	30
Waga palety (kg)	425,0



K30-004

umywalka **FACILE** 60

Wymiary: 60,0 × 41,0 cm

Z otworem na armaturę.

Montaż z półpostumentem lub szafkami z serii IBU.

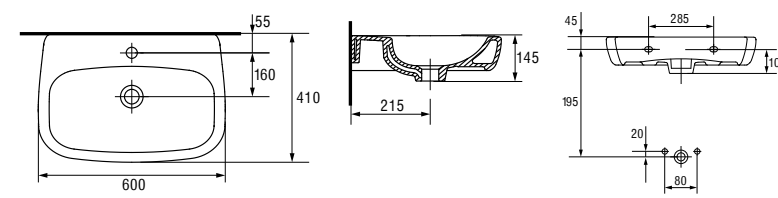

Waga netto (kg)	14,2
Waga brutto (kg)	15,7
Liczba sztuk na palecie	30
Waga palety (kg)	471,0



K30-011
półpostument **FACILE**

Wymiary: 18,0 × 29,5 cm

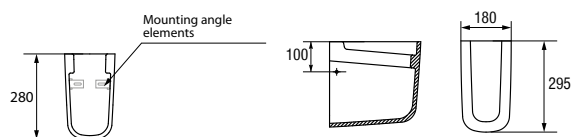

Waga netto (kg)	6,2
Waga brutto (kg)	7,7
Liczba sztuk na palecie	42
Waga palety (kg)	322,0



K30-017 (010), K30-009 (011)

zestaw wc kompakt **FACILE** 010/011 z deską duroplastową, antybakteryjną

Wymiary: 35,5 × 62,5 cm

Doprowadzenie wody z boku (010) lub z dołu (011). **Splukiwanie 3/6 l.**

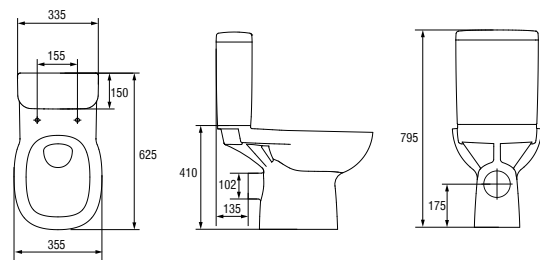

Waga netto (kg)	29,4
Waga brutto (kg)	37,3
Liczba sztuk na palecie	12
Waga palety (kg)	448,0



K30-010
miska zawieszana **FACILE**

Wymiary: 31,5 × 52,5 cm

Do kompletowania z deską **FACILE** duroplastową, antybakteryjną (K98-0117) lub duroplastową, antybakteryjną, wolnoopadającą, z funkcją łatwego wypinania (K98-0118). **Splukiwanie 3/6 l.**

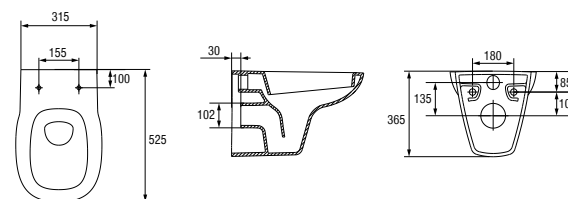

Waga netto (kg)	15,0
Waga brutto (kg)	17,8
Liczba sztuk na palecie	18
Waga palety (kg)	321,0



K30-008 (010), K30-016 (011)

zestaw wc kompakt **FACILE** 010/011 z deską wolnoopadającą, duroplastową, antybakteryjną, z funkcją łatwego wypinania

Wymiary: 35,5 × 62,5 cm

Doprowadzenie wody z boku (010) lub z dołu (011).

Splukiwanie 3/6 l.

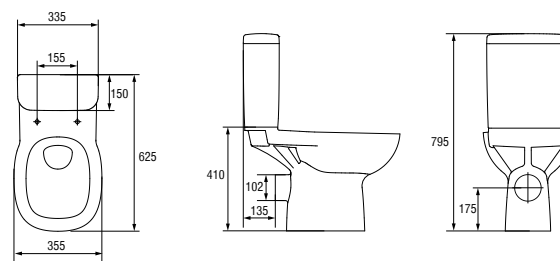

Waga netto (kg)	29,4
Waga brutto (kg)	37,0
Liczba sztuk na palecie	12
Waga palety (kg)	443,8



K30-018

wc kompakt **FACILE** 010

Wymiary: 35,5 × 62,5 cm

Doprowadzenie wody z boku. **Splukiwanie 3/6 I.**

Do kompletowania z deską **FACILE** duroplastową, antybakteryjną (K98-0117) lub duroplastową, antybakteryjną, wolnoopadającą, z funkcją łatwego wypinania (K98-0118).

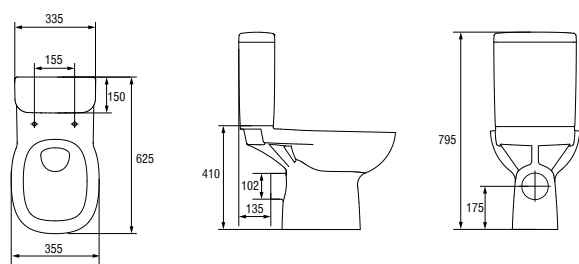

Waga netto (kg)	29,4
Waga brutto (kg)	34,0
Liczba sztuk na palecie	12
Waga palety (kg)	407,8



K98-0117

deska **FACILE**

Wymiary: 36,6 × 44,5 cm

Deska duroplastowa, antybakteryjna.



K98-0118

deska **FACILE**

Wymiary: 36,4 × 44,2 cm

Deska antybakteryjna, duroplastowa, wolnoopadająca, z funkcją łatwego wypinania.



ceramika



86

pure







ceramika

PRODUKTY DOSTĘPNE W KOLEKCJI:

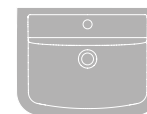

50,0 x 40,0
55,0 x 42,5 | 60,0 x 46,0

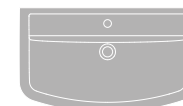

70,0 x 47,0
80,0 x 46,5



63,5 x 36,5



57,5 x 35,5



35,5 x 54,5



35,5 x 53,5



35,8 x 40,8

CECHY WYBRANYCH PRODUKTÓW
Z KOLEKCJI:



10 lat gwarancji
na ceramikę



Ochrona
antybakteryjna



Wyjątkowa biel
CERSANIT WHITE



Ceramika w 100%
szklwiona



Oszczędne
spłukiwanie – 3/6



Odporność na
obciążenia do 400 kg



Spójność kolorystyczna
z innymi produktami



2 lata gwarancji
na deskę



Duroplast
najwyższej jakości



Ochrona
antybakteryjna



Deska
wolnoopadająca



Łatwe wypinanie
deski

pure



K101-009-BOX

umywalka **PURE 50**

Wymiary: 50,0x40,0 cm

Montaż z postumentem, półpostumentem lub szafką z serii PURE.

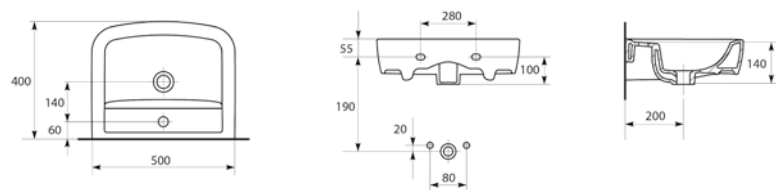

Waga netto (kg)	12,9
Waga brutto (kg)	14,3
Liczba sztuk na palecie	24
Waga palety (kg)	343,3



K101-010-BOX

umywalka **PURE 55**

Wymiary: 55,0x42,5 cm

Montaż z postumentem, półpostumentem lub szafką z serii PURE.

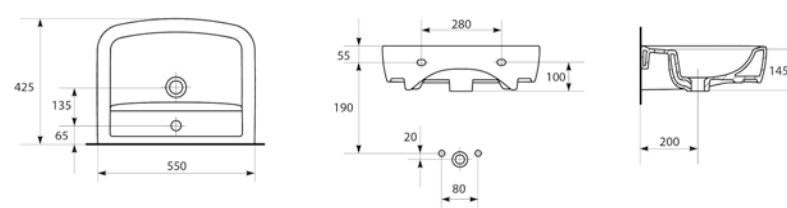

Waga netto (kg)	15,4
Waga brutto (kg)	16,7
Liczba sztuk na palecie	24
Waga palety (kg)	399,8



K101-011-BOX

umywalka **PURE 60**

Wymiary: 60,0x46,0 cm

Montaż z postumentem, półpostumentem lub szafką z serii PURE.

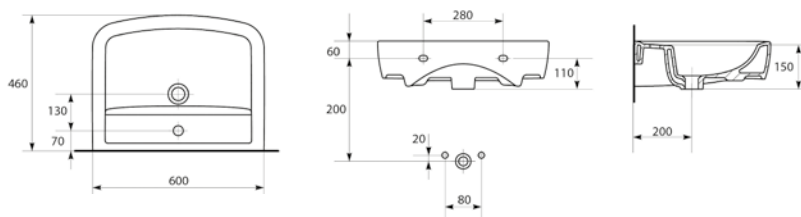

Waga netto (kg)	17,8
Waga brutto (kg)	20,3
Liczba sztuk na palecie	15
Waga palety (kg)	305,0



K101-007-BOX

umywalka **PURE 70**

Wymiary: 70,0x47,0 cm

Montaż z postumentem, półpostumentem lub szafką z serii PURE.

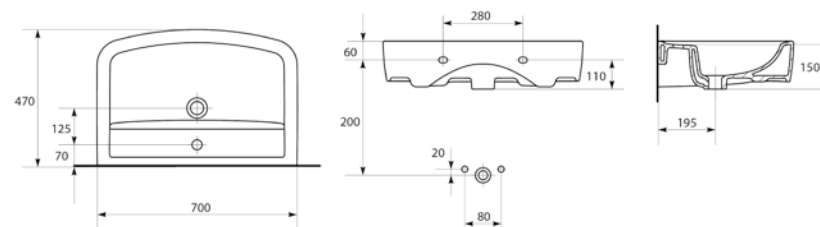

Waga netto (kg)	19,9
Waga brutto (kg)	23,0
Liczba sztuk na palecie	12
Waga palety (kg)	275,8



K101-008-BOX

umywalka **PURE 80**

Wymiary: 80,0x46,5 cm

Montaż z postumentem, półpostumentem lub szafką z serii PURE.

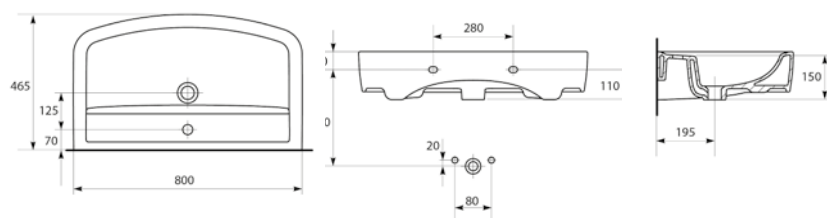

Waga netto (kg)	20,3
Waga brutto (kg)	23,9
Liczba sztuk na palecie	10
Waga palety (kg)	239,2



K101-004-BOX

Postument **PURE**

Wymiary: 16,0x16,0 cm

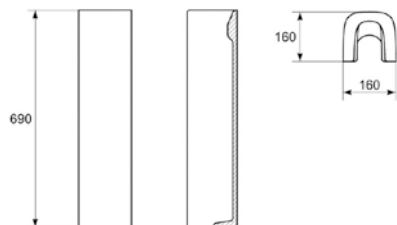

Waga netto (kg)	10,6
Waga brutto (kg)	12,4
Liczba sztuk na palecie	30
Waga palety (kg)	372,0



K101-003-BOX

Półpostument **PURE**

Wymiary: 20,0x29,5 cm

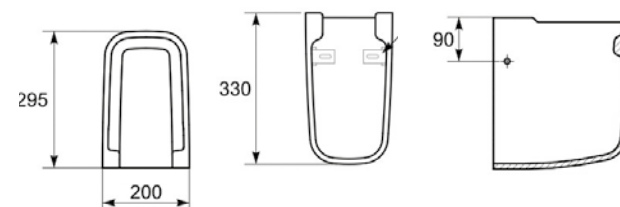

Waga netto (kg)	7,6
Waga brutto (kg)	9,1
Liczba sztuk na palecie	24
Waga palety (kg)	219,2



K101-001-BOX

Miska zawieszana **PURE**

Wymiary: 35,5x54,5 cm

Do kompletowania z deską duroplastową, antybakteryjną, z funkcją łatwego wypinania (K98-0082) lub z deską duroplastową, antybakteryjną, wolnoopadającą, z funkcją łatwego wypinania (K98-0082). **Sotukiwanie 3/6 l.**

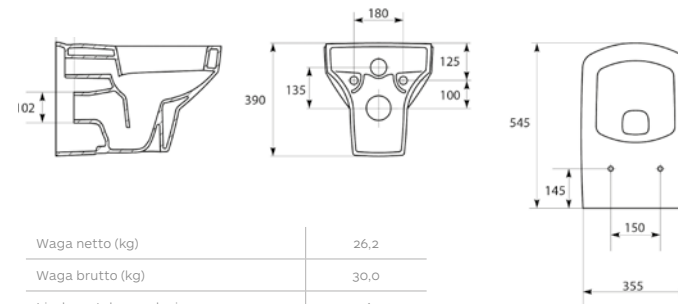

Waga netto (kg)	26,2
Waga brutto (kg)	30,0
Liczba sztuk na palecie	16
Waga palety (kg)	471,0



K101-012-BOX
zbiornik **PURE** 3/6 L PU011
Wymiary: 36,5 x 45,5 cm

K101-002-BOX
miska kompaktowa **PURE** PU010/PU020

Wymiary: 36,5x63,5 cm

Do kompletowania z deską duroplastową, antybakteryjną, z funkcją łatwego wypinania (K98-0082) lub z deską duroplastową, antybakteryjną, wolnoopadającą, z funkcją łatwego wypinania (K98-0083). **Splukiwanie 3/6 l.**

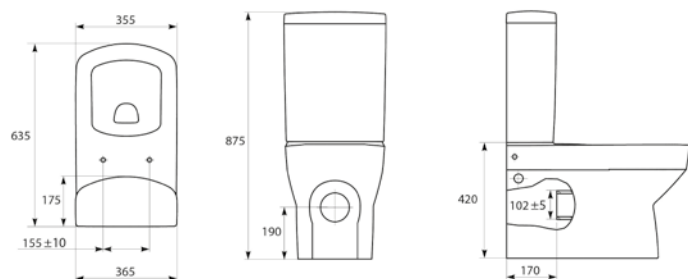

Waga netto (kg)	32,4
Waga brutto (kg)	36,6
Liczba sztuk na palecie (bowl)	12
Waga palety (kg)	439,0
Liczba sztuk na palecie (tank)	24



K98-083
deska **PURE**

Wymiary: 35,8x40,8 cm
deska duroplastowa, antybakteryjna, wolnoopadająca, z funkcją łatwego wypinania.

K98-082
deska **PURE**

Wymiary: 35,8x40,8 cm

deska duroplastowa, antybakteryjna, z funkcją łatwego wypinania.



K101-006-BOX
bidet stojący **PURE**

Wymiary: 35,5x57,5 cm

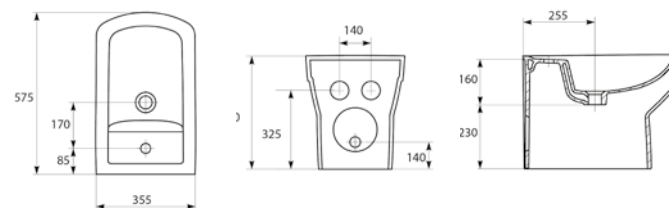

Waga netto (kg)	25,1
Waga brutto (kg)	28,8
Liczba sztuk na palecie	12
Waga palety (kg)	346,0



K101-005-BOX
bidet wiszący **PURE**

Wymiary: 35,5x53,5 cm

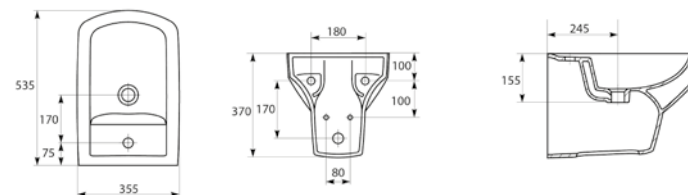

Waga netto (kg)	18,5
Waga brutto (kg)	22,1
Liczba sztuk na palecie	12
Waga palety (kg)	265,0



ceramika



arteco







ceramika

arteco

PRODUKTY DOSTĘPNE W KOLEKCJI:

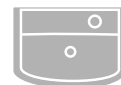

40,0 x 29,0

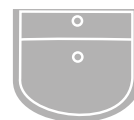

50,0 x 43,5 | 55,0 x 44,0 | 60,0 x 44,0



36,0 x 74,0



36,0 x 51,5



36,2 x 44,4 | 36,2 x 44,3 | 35,5 x 43,5

CECHY WYBRANYCH PRODUKTÓW Z KOLEKCJI:



10 lat gwarancji na ceramikę



Wyjątkowa biel CERSANIT WHITE



Ceramika w 100% szklwiona



Oszczędne splukiwanie - 3/6



Spójność kolorystyczna z innymi produktami CERSANIT



Dostępne w wielu rozmiarach



2 lata gwarancji na deskę



Duroplast najwyższej jakości



Polipropylen wysokiej jakości



Ochrona antybakteryjna



Deska wolnoopadająca



Łatwe wypinanie deski



K667-005

umywalka **ARTECO** 40 prawa

Wymiary: 40,0 × 29,0 cm

Z otworem na armaturę.
Montaż z szafką ARTECO.

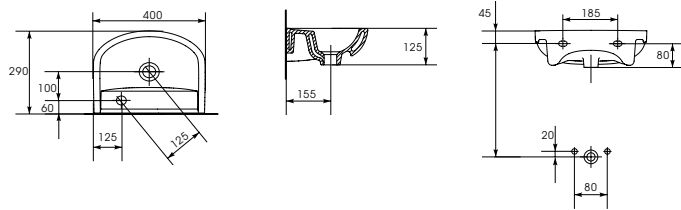

Waga netto (kg)	6,8
Waga brutto (kg)	7,7
Liczba sztuk na palecie	54
Waga palety (kg)	416,0



K667-007

umywalka **ARTECO** 50

Wymiary: 50,0 × 43,5 cm

Z otworem na armaturę.
Montaż z szafką ARTECO.

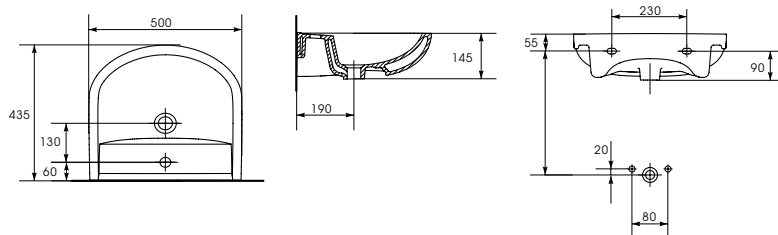

Waga netto (kg)	12,0
Waga brutto (kg)	13,7
Liczba sztuk na palecie	30
Waga palety (kg)	411,0



K667-006

umywalka **ARTECO** 40 lewa

Wymiary: 40,0 × 29,0 cm

Z otworem na armaturę.
Montaż z szafką ARTECO.

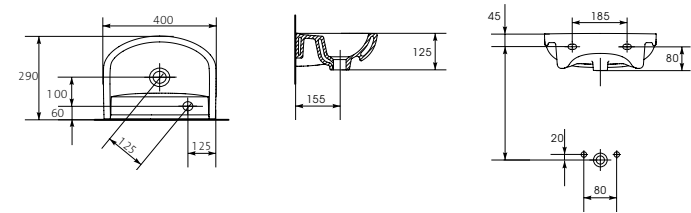

Waga netto (kg)	6,8
Waga brutto (kg)	7,7
Liczba sztuk na palecie	54
Waga palety (kg)	416,0



K667-008

umywalka **ARTECO** 55

Wymiary: 55,0 × 44,0 cm

Z otworem na armaturę.
Montaż z szafką ARTECO.

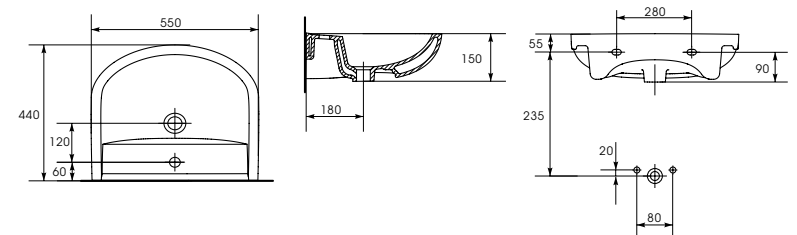

Waga netto (kg)	13,1
Waga brutto (kg)	14,8
Liczba sztuk na palecie	30
Waga palety (kg)	444,0



K667-009

umywalka **ARTECO 60**

Wymiary: 60,0 × 44,0 cm

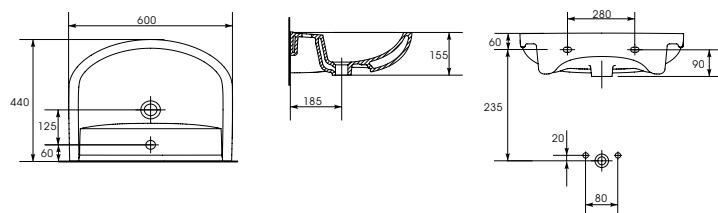
Z otworem na armaturę.
Montaż z szafką ARTECO.

Waga netto (kg)	14,1
Waga brutto (kg)	15,8
Liczba sztuk na palecie	30
Waga palety (kg)	474,0



K667-003

wc kompakt **ARTECO 010**

Wymiary: 36,0 × 74,0 cm

Odpływ poziomy. Doprowadzenie wody z boku.

Spłukiwanie 3/6 l.

Do kompletowania z deską ARTECO polipropylenową, antybakteryjną (K667-011), duroplastową antybakteryjną (K667-002), duroplastową antybakteryjną, wolnoopadającą, z funkcją łatwego wypinania (K667-001).

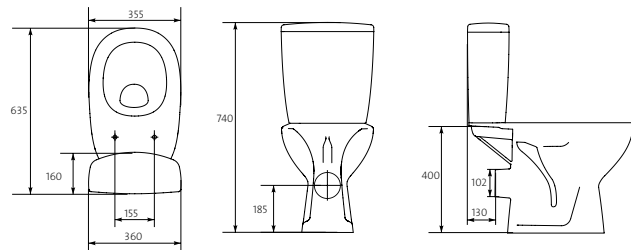

Waga netto (kg)	27,8
Waga brutto (kg)	31,7
Liczba sztuk na palecie	12
Waga palety (kg)	380,0



K667-010

miska zawieszana **ARTECO**

Wymiary: 36,0 × 51,5 cm

Spłukiwanie 3/6 l.

Do kompletowania z deską ARTECO polipropylenową, antybakteryjną (K667-011), duroplastową antybakteryjną (K667-002), duroplastową antybakteryjną, wolnoopadającą, z funkcją łatwego wypinania (K667-001).

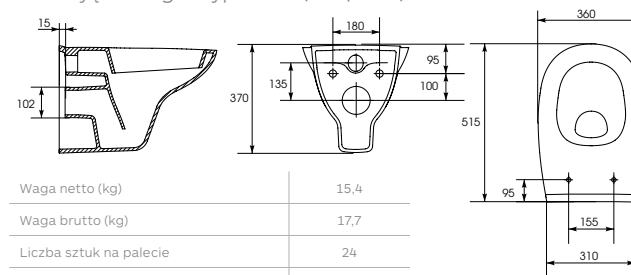

Waga netto (kg)	15,4
Waga brutto (kg)	17,7
Liczba sztuk na palecie	24
Waga palety (kg)	423,8



K667-014, K667-015

wc kompakt **ARTECO 010** z deską duroplastową, antybakteryjną (K667-011) lub duroplastową, antybakteryjną, wolnoopadającą, z funkcją łatwego wypinania (K667-0001)

Wymiary: 36,0 × 74,0 cm

Odpływ poziomy. Doprowadzenie wody z boku.

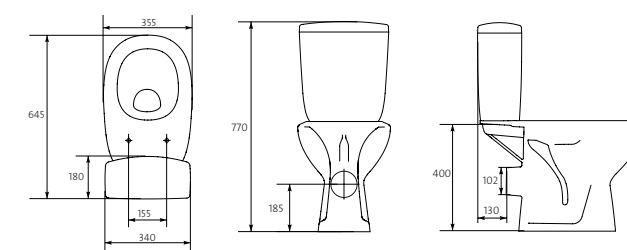
Spłukiwanie 3/6 l.

Waga netto (kg)	27,8
Waga brutto (kg)	33,9
Liczba sztuk na palecie	12
Waga palety (kg)	407,0



K667-019

wc kompakt **ARTECO** 011 z deską polipropylenową

Wymiary: 36,0 × 74,0 cm

Odptyw poziomy. Doprowadzenie wody z dołu.

Splukiwanie 3/6 l.

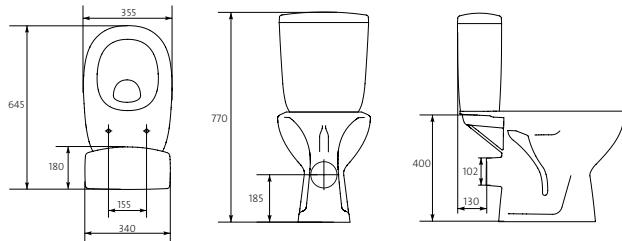

Waga netto (kg)	27,8
Waga brutto (kg)	33,9
Liczba sztuk na palecie	12
Waga palety (kg)	407,0



K667-002

deska **ARTECO**

Wymiary: 36,2 × 44,3 cm

Deska duroplastowa, antybakteryjna.



K667-001

deska **ARTECO**

Wymiary: 36,2 × 44,4 cm

Deska duroplastowa, antybakteryjna, wolnoopadająca, z funkcją łatwego wypinania.



K667-011

deska **ARTECO**

Wymiary: 35,5 × 43,5 cm

Deska polipropylenowa, antybakteryjna.



ceramika



98

president







ceramika

PRODUKTY DOSTĘPNE W KOLEKCJI:



44,5 x 34,5

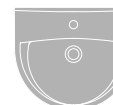

49,5 x 43,0 | 54,5 x 45,0 | 60,0 x 48,5



37,5 x 64,5



37,3 x 44,7



32,0 x 27,5

CECHY WYBRANYCH PRODUKTÓW
Z KOLEKCJI:



10 lat gwarancji
na ceramikę



Wyjątkowa biel
CERSANIT WHITE



Ceramika w 100%
szklwiona



Oszczędne
splukiwanie - 3/6



Oporność na
obciążenia do 400 kg



Spójność kolorystyczna
z innymi produktami



Łatwość w utrzymaniu
czystości



2 lata gwarancji
na deskę



Duroplast
najwyższej jakości



Polipropylen
wysokiej jakości



Ochrona
antybakteryjna



Deska
wolnoopadająca



Łatwe wypinanie
deski



Deska sedesowa Slim



o - KOB-002, ø - KOB-001

umywalka **PRESIDENT 45**

Wymiary: 44,5 × 34,5 cm

Z otworem lub bez otworu na armaturę.
Montaż z syfonem dekoracyjnym.

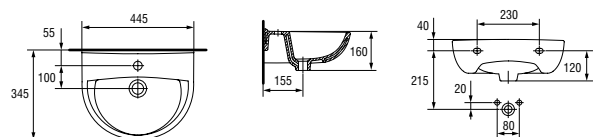

KOB-002

Waga netto (kg)	8,3
Waga brutto (kg)	9,7
Liczba sztuk na palecie	30
Waga palety (kg)	291,0

KOB-001

Waga netto (kg)	7,7
Waga brutto (kg)	9,3
Liczba sztuk na palecie	30
Waga palety (kg)	278,0



o - KOB-007, ø - KOB-005

umywalka **PRESIDENT 55**

Wymiary: 54,5 × 45,0 cm

Z otworem lub bez otworu na armaturę.
Montaż z postumentem lub półpostumentem.

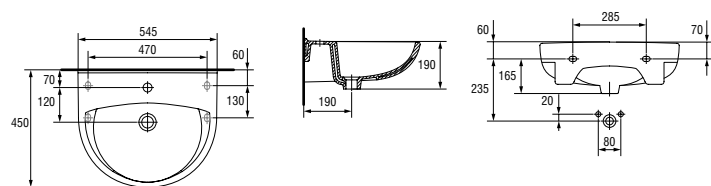

KOB-005

Waga netto (kg)	13,6
Waga brutto (kg)	15,7
Liczba sztuk na palecie	24
Waga palety (kg)	377,0

KOB-007

Waga netto (kg)	13,5
Waga brutto (kg)	15,9
Liczba sztuk na palecie	24
Waga palety (kg)	381,0



o - KOB-004, ø - KOB-003

umywalka **PRESIDENT 50**

Wymiary: 49,5 × 43,0 cm

Z otworem lub bez otworu na armaturę.
Montaż z postumentem lub półpostumentem.

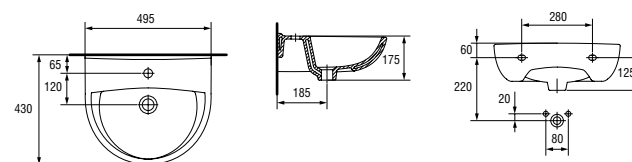

Waga netto (kg)	11,3
Waga brutto (kg)	13,8
Liczba sztuk na palecie	24
Waga palety (kg)	330,0



o - KOB-010, ø - KOB-009

umywalka **PRESIDENT 60**

Wymiary: 60,0 × 48,5 cm

Z otworem lub bez otworu na armaturę.
Montaż z postumentem lub półpostumentem.

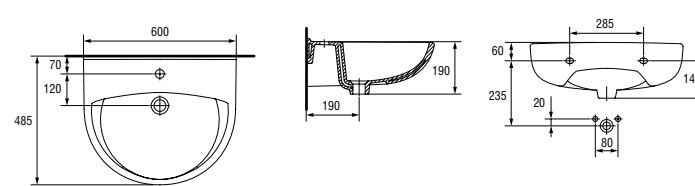

KOB-009

Waga netto (kg)	15,0
Waga brutto (kg)	17,2
Liczba sztuk na palecie	24
Waga palety (kg)	411,5

KOB-010

Waga netto (kg)	15,1
Waga brutto (kg)	17,2
Liczba sztuk na palecie	24
Waga palety (kg)	412,7



K08-012
półpostument **PRESIDENT**

Wymiary: 27,0 × 27,5 cm

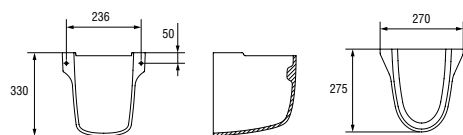

Waga netto (kg)	5,1
Waga brutto (kg)	6,9
Liczba sztuk na palecie	40
Waga palety (kg)	275,0



(010) K08-028, (020) K08-029

zestaw wc kompakt **PRESIDENT** z deską
PRESIDENT polipropylenową antybakteryjną

Wymiary: 37,5 × 64,5 cm

Odptyw poziomy (K08-028) lub pionowy (K08-029).

Doprowadzenie wody z boku.

Splukiwanie 3/6 l.

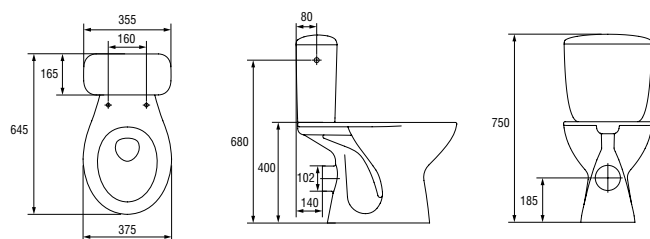

K08-028

Waga netto (kg)	28,0
Waga brutto (kg)	33,6
Liczba sztuk na palecie	12
Waga palety (kg)	403,0

K08-029

Waga netto (kg)	26,9
Waga brutto (kg)	31,4
Liczba sztuk na palecie	15
Waga palety (kg)	470,5



K08-011
postument **PRESIDENT**

Wymiary: 17,0 × 17,0 cm

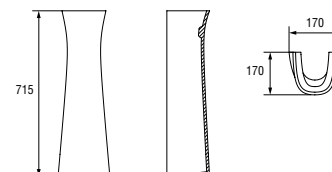

Waga netto (kg)	8,8
Waga brutto (kg)	10,1
Liczba sztuk na palecie	30
Waga palety (kg)	303,5



K08-013
pisuar **PRESIDENT 101**

Wymiary: 32,0 × 27,5 cm

Doprowadzenie wody z góry.

Możliwość montażu z zaworem do pisuaru

zewnątrznym (K99-0022)

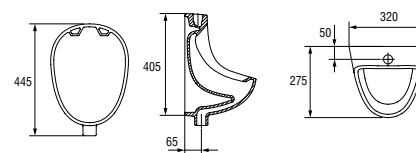

Waga netto (kg)	8,28
Waga brutto (kg)	11,11
Liczba sztuk na palecie	18
Waga palety (kg)	200



K98-0028

deska **PRESIDENT**

Wymiary: 37,3x44,7 cm

Deska polipropylenowa.



K98-0017

deska **PRESIDENT**

Wymiary: 37,3x44,7 cm

Deska duroplastowa, antybakteryjna.



K98-0140

deska **UNIVERSALNA SLIM**

Wymiary: 37,3x44,7 cm

Deska duroplastowa, antybakteryjna,
wolnoopadająca, z funkcją łatwego wypinania.



ceramika

PRODUKTY DOSTĘPNE W KOLEKCJI:



35,5 x 52,5



36,0 x 52,0



36,1 x 44,4
36,5 x 44,0
35,9 x 44,5



35,9 x 44,9

CECHY WYBRANYCH PRODUKTÓW
Z KOLEKCJI:



10 lat gwarancji
na ceramikę



Wyjątkowa biel
CERSANIT WHITE



Ceramika w 100%
szklwiona



Oszczędne
spłukiwanie - 1/6



Oporność na
obciążenia do 400 kg



Spójność kolorystyczna
z innymi produktami
CERSANIT



2 lata gwarancji
na deskę



Duroplast
najwyższej jakości



Polipropylen
wysokiej jakości



Ochrona
antybakteryjna



Deska
wolnoopadająca



Łatwe wypinanie
deski



Deska sedesowa Slim



K11-0018

bidet zawieszany **DELFI**

Wymiary: 35,5 × 52,5 cm

Z otworem na armaturę.

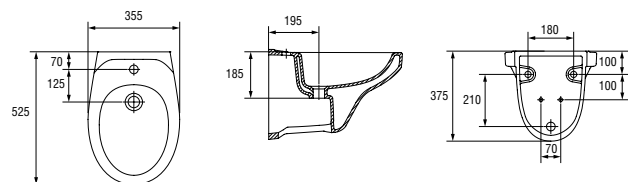

Waga netto (kg)	13,4
Waga brutto (kg)	16,2
Liczba sztuk na palecie	24
Waga palety (kg)	388,0



K98-0001

deska **DELFI**

Wymiary: 36,1x44,4 cm

Deska duroplastowa, antybakteryjna.

K98-0081

deska **DELFI**

Wymiary: 35,9x44,5 cm

Deska duroplastowa, antybakteryjna, wolnoopadająca, z funkcją łatwego wypinania.



K98-0073

deska **DELFI**

Wymiary: 36,5x44 cm

Deska polipropylenowa, antybakteryjna, wolnoopadająca.



K11-0021

miska zawieszana **DELFI**

Wymiary: 36,0 × 52,0 cm

Do kompletowania z deską DELFI polipropylenową, antybakteryjną: standardową (K98-0039), wolnoopadającą (K98-0073); duroplastową, antybakteryjną: standardową (K98-0001), wolnoopadającą, z funkcją łatwego wypinania (K98-0081), SLIM wolnoopadającą, z funkcją łatwego wypinania (K98-0138). **Splukiwanie 3/6 l.**

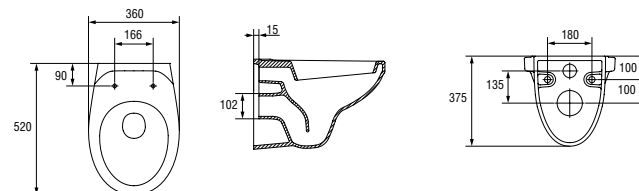

Waga netto (kg)	15,8
Waga brutto (kg)	17,0
Liczba sztuk na palecie	24
Waga palety (kg)	408,7



K98-0138

deska **DELFI** SLIM

Wymiary: 35,9x44,9 cm

Deska duroplastowa, antybakteryjna, wolnoopadająca, z funkcją łatwego wypinania.



K98-0039

deska **DELFI**

Wymiary: 36,5x44 cm

Deska polipropylenowa, antybakteryjna.



ceramika

olimpia

PRODUKTY DOSTĘPNE W KOLEKCJI:



37,0 x 54,0



37,4 x 45,4 | 37,4 x 45,9

CECHY WYBRANYCH PRODUKTÓW
Z KOLEKCJI:



10 lat gwarancji
na ceramikę



Wyjątkowa biel
CERSANIT WHITE



Spójność kolorystyczna
z innymi produktami
CERSANIT



Odporność na
obciążenia do 400 kg



Ceramika w 100%
szklwiona



Oszczędne
splukiwanie - 1/6



2 lata gwarancji
na deskę



Duroplast
najwyższej jakości



Ochrona
antybakteryjna



Deska
wolnoopadająca



Łatwe wypinanie
deski



K10-008

Miska zawieszana **OLIMPIA**

Wymiary: 37,0 × 54,0 cm

Do kompletowania z deską duroplastową, antybakteryjną OLIMPIA (K98-0010) lub z deską wolnoopadającą, duroplastową, z funkcją łatwego wypinania, antybakteryjną OLIMPIA (K98-0011).

Splukiwanie 3/6 l.

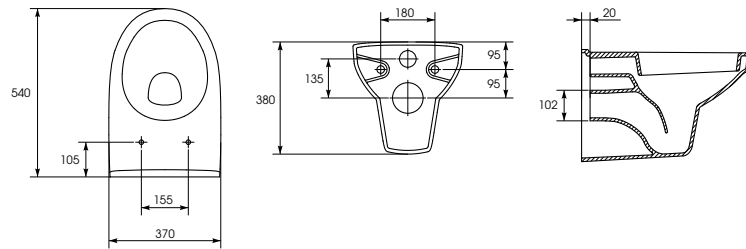

Waga netto (kg)	17,4
Waga brutto (kg)	19,7
Liczba sztuk na palecie	18
Waga palety (kg)	354,1



K98-0010

deska **OLIMPIA**

Wymiary: 37,4 × 45,4 cm

Deska duroplastowa, antybakteryjna.



K98-0011

deska **OLIMPIA**

Wymiary: 37,4 × 45,9 cm

Deska duroplastowa, antybakteryjna, wolnoopadająca, z funkcją łatwego wypinania.

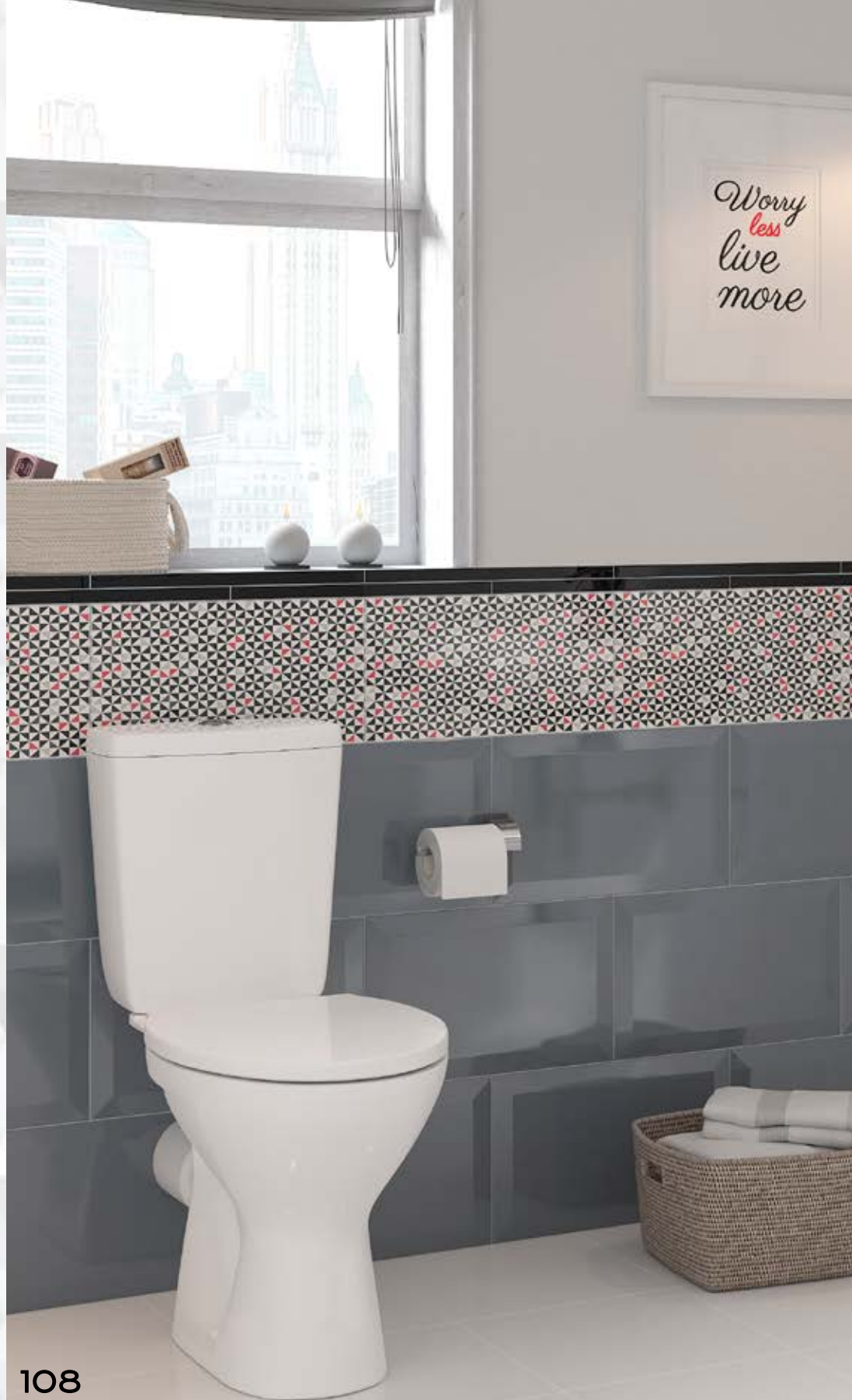

ceramika

zenit / merida / atlantic

PRODUKTY DOSTĘPNE W KOLEKCJI:



35,5 x 65,5



37,0 x 62,5



36,5 x 68,5 | 36,5 x 68,0

CECHY WYBRANYCH PRODUKTÓW Z KOLEKCJI:



10 lat gwarancji na ceramikę



Wyjątkowa biel CERSANIT WHITE



Ceramika w 100% szklwiona



Opcja regulacji splukiwania 3/5 lub 3/6 l



Oszczędne splukiwanie - 3/6



Spójność kolorystyczna z innymi produktami CERSANIT



2 lata gwarancji na deskę



Polipropylen wysokiej jakości



Ochrona antybakteryjna



Deska wolnoopadająca



K100 - 210

wc kompakt **ZENIT** 010 z deską polipropylenową, antybakteryjną (K98-0038)

Wymiary: 35,5 × 65,5 cm

Odptyw poziomy. Doprowadzenie wody z boku. **Spłukiwanie 3/6 l.**

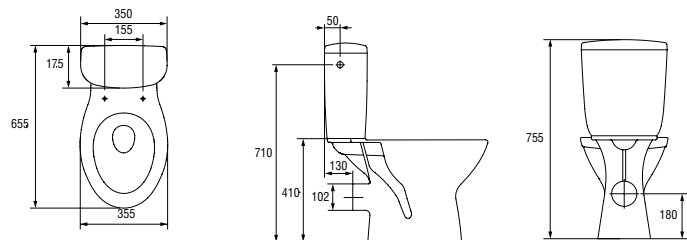

Waga netto (kg)	28,9
Waga brutto (kg)	34,4
Liczba sztuk na palecie	12
Waga palety (kg)	413,1



K100-200

wc kompakt **ATLANTIC** 010

Wymiary: 36,5 × 68,5 cm

Odptyw poziomy. Doprowadzenie wody z boku. **Spłukiwanie 3/6 l.**

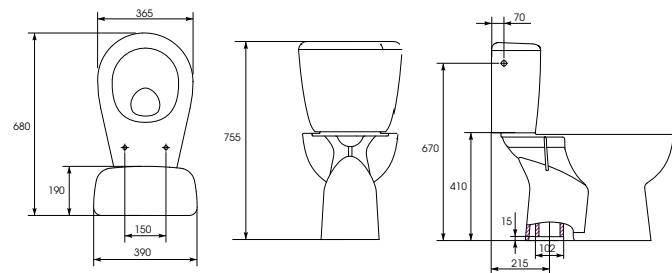

Waga netto (kg)	29,9
Waga brutto (kg)	37,6
Liczba sztuk na palecie	12
Waga palety (kg)	450,8



K03-014, K03-018

wc kompakt **MERIDA** 010 z deską polipropylenową, antybakteryjną (K03-014) lub polipropylenową, antybakteryjną, wolnoopadającą (K03-018).

Wymiary: 37,0 × 62,5 cm

Odptyw poziomy. Doprowadzenie wody z boku. **Spłukiwanie 3/5 lub 3/6 l.**

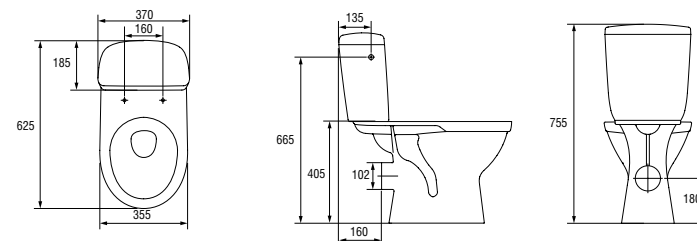

Waga netto (kg)	28,1
Waga brutto (kg)	34,1
Liczba sztuk na palecie	12
Waga palety (kg)	409,0



K100-201

wc kompakt **ATLANTIC** 020

Wymiary: 36,5 × 68,0 cm

Odptyw pionowy. Doprowadzenie wody z boku. **Spłukiwanie 3/6 l.**

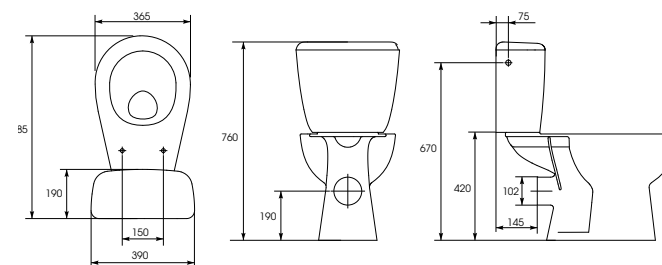

Waga netto (kg)	29,5
Waga brutto (kg)	37,1
Liczba sztuk na palecie	12
Waga palety (kg)	445,0



110

etiuda cleanON®

ceramika i akcesoria





Bath &
bubble



ceramika i akcesoria

etiuda cleanON®

cleanON®

PRODUKTY DOSTĘPNE W KOLEKCJI:

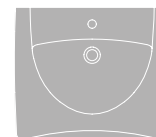

66,0 x 55,0



38,0 x 73,5



37,5 x 67,5



38,5 x 45,5

CECHY WYBRANYCH PRODUKTÓW Z KOLEKCJI:



10 lat gwarancji na ceramikę



Wyjątkowa biel CERSANIT WHITE



Ceramika w 100% szklwiona



Oszczędne splukiwanie - 3/6



Odporność na obciążenia do 400 kg



Spójność kolorystyczna z innymi produktami CERSANIT



Zwiększona powierzchnia na przybory toaletowe



cleanON Technologia bezkolierzowa



2 lata gwarancji na deskę i akcesoria



Duroplast najwyższej jakości



Ochrona antybakteryjna



K11-0041

umywalka **ETIUDA 65**

Wymiary: 66,0 × 55,0 cm

Z otworem na armaturę.
Mocowanie na wspornikach.

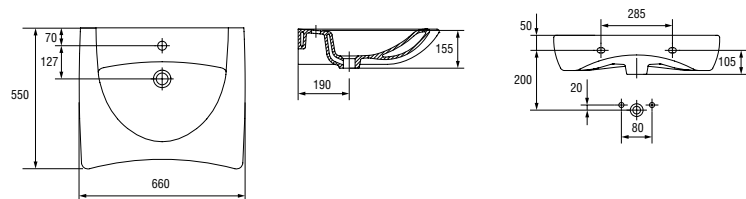

Waga netto (kg)	20,4
Waga brutto (kg)	24,0
Liczba sztuk na palecie	12
Waga palety (kg)	287,8



K97-072

rama uchylna do umywalki **ETIUDA 65**

Waga netto (kg)	6,5
Waga brutto (kg)	6,6
Liczba sztuk na palecie	50
Waga palety (kg)	330,0



K98-0002

ETIUDA deska duroplastowa, antybakteryjna

Wymiary: 38,4 × 45,5 cm



K11-0042

miska zawieszana **ETIUDA**

Wymiary: 38,0 × 73,5 cm

Do kompletowania z deską duroplastową, antybakteryjną ETIUDA (K98-0002).
Splukiwanie 3/6 l.

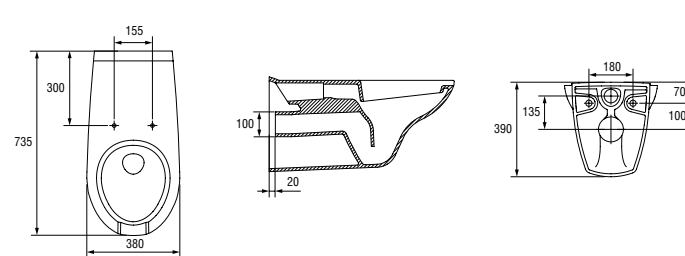

Waga netto (kg)	24,3
Waga brutto (kg)	28,3
Liczba sztuk na palecie	9
Waga palety (kg)	254,3



K11-0221 **cleanON**

wc kompakt **ETIUDA NEW CleanOn**

Wymiary: 35,7 × 67,5 cm

Odpływ poziomy. Doprowadzenie wody z boku. Splukiwanie 3/6 l.
Siedzisko na wysokości 48 cm. Do kompletowania z deską duroplastową, antybakteryjną ETIUDA (K98-0002).

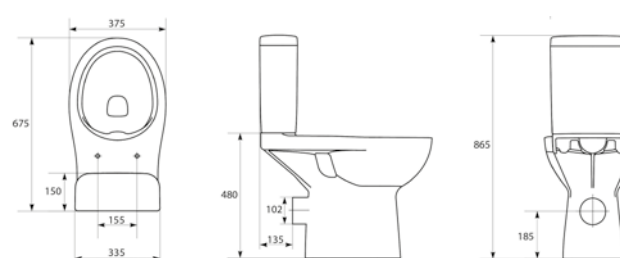

Waga netto (kg)	34,4
Waga brutto (kg)	46,7
Liczba sztuk na palecie	9
Waga palety (kg)	420,0



ceramika i akcesoria

cleanON®

PRODUKTY DOSTĘPNE W KOLEKCJI:

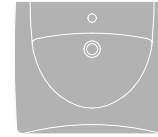

66,0 x 55,0



38,0 x 73,5



37,5 x 67,5



38,5 x 45,5

CECHY WYBRANYCH PRODUKTÓW
Z KOLEKCJI:

10 LAT
GWARANCJI

10 lat gwarancji
na ceramikę



Wyjątkowa biel
CERSANIT WHITE



Ceramika w 100%
szklwiona



Oszczędne
splukiwanie – 3/6



Oporność na
obciążenia do 400 kg



Spójność kolorystyczna
z innymi produktami
CERSANIT



Zwiększona
powierzchnia na
przybory toaletowe



cleanON
Technologia
bezkolnierzowa

2 LATA
GWARANCJI

2 lata gwarancji
na deskę i akcesoria



Duroplast
najwyższej jakości



Ochrona
antybakteryjna

etiuda



K97-026

uchwyt prosty 40

Długość: 40 cm

Maksymalne obciążenie: 120 kg

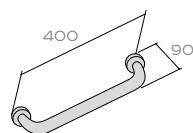

Waga netto (kg)	0,5
Waga brutto (kg)	1,0
Liczba sztuk na palecie	100
Waga palety (kg)	70



K97-028

uchwyt prosty 80

Długość: 80 cm

Maksymalne obciążenie: 120 kg

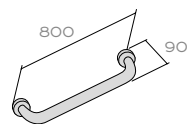

Waga netto (kg)	1,0
Waga brutto (kg)	1,3
Liczba sztuk na palecie	100
Waga palety (kg)	130



K97-027

uchwyt prosty 60

Długość: 60 cm

Maksymalne obciążenie: 120 kg

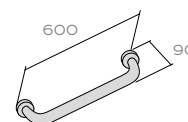

Waga netto (kg)	0,8
Waga brutto (kg)	1,0
Liczba sztuk na palecie	100
Waga palety (kg)	100



PRAWY - K97-029, LEWY - K97-030

uchwyt umywalkowy stały, prawy/lewy

Długość: 55 cm

Maksymalne obciążenie: 120 kg

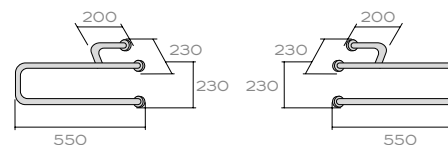

Waga netto (kg)	1,7
Waga brutto (kg)	2,0
Liczba sztuk na palecie	100
Waga palety (kg)	200



PRAWY - K97-031, LEWY - K97-032

uchwyt ścienny poziomo-pionowy, prawy/lewy

Wymiary: 50,0 × 70,0 cm

Maksymalne obciążenie: 120 kg

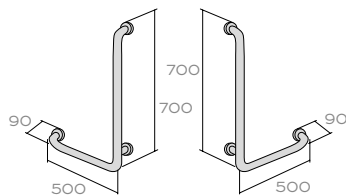

Waga netto (kg)	1,6
Waga brutto (kg)	1,9
Liczba sztuk na palecie	100
Waga palety (kg)	190



K97-034

uchwyt ścienny uchylny 60

Długość: 60 cm

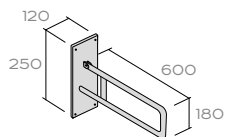

Waga netto (kg)	2,3
Waga brutto (kg)	2,6
Liczba sztuk na palecie	100
Waga palety (kg)	260



K97-033

uchwyt ścienny stały 60

Długość: 60 cm

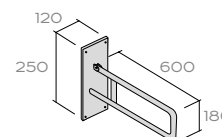

Waga netto (kg)	2,2
Waga brutto (kg)	2,55
Liczba sztuk na palecie	100
Waga palety (kg)	225



K97-035

uchwyt ścienny uchylny 75

Długość: 75 cm

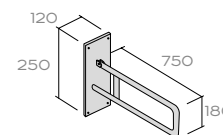

Waga netto (kg)	2,8
Waga brutto (kg)	3,1
Liczba sztuk na palecie	100
Waga palety (kg)	310



K97-036

uchwyt uchylny mocowany do podłogi

Długość: 60 cm

Wysokość: 80 cm

Maksymalne obciążenie: 120 kg

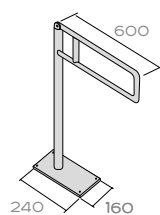

Waga netto (kg)	5,9
Waga brutto (kg)	6,2
Liczba sztuk na palecie	100
Waga palety (kg)	620



K97-039

Lustro uchylne

Wymiary: 60,0 × 60,0 cm

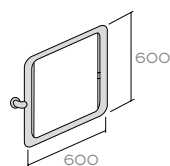

Waga netto (kg)	7,2
Waga brutto (kg)	7,5
Liczba sztuk na palecie	100
Waga palety (kg)	750



PRAWY - K97-037, LEWY - K97-038

uchwyt ścienna-podłogowy, prawy/lewy

Długość: 75 cm

Wysokość: 80 cm

Maksymalne obciążenie: 120 kg

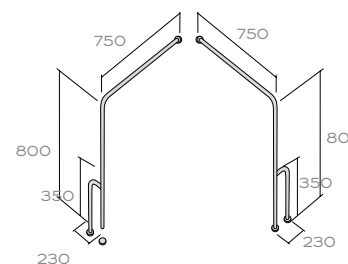

Waga netto (kg)	2,1
Waga brutto (kg)	2,4
Liczba sztuk na palecie	100
Waga palety (kg)	240



K97-040

krzeselko prysznicowe składane

Wymiary: 45,0 × 40,0 cm

Maksymalne obciążenie: 120 kg

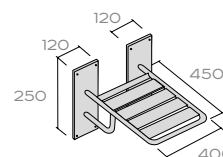

Waga netto (kg)	6,5
Waga brutto (kg)	6,8
Liczba sztuk na palecie	100
Waga palety (kg)	680



118

umywalki konglomeratowe







120

umywalki konglomeratowe

PRODUKTY DOSTĘPNE W KOLEKCJI:

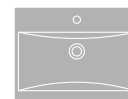

60 x 45

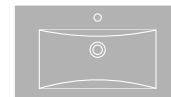

80 x 45

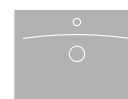

60 x 45

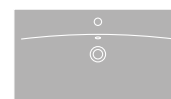

80 x 45

CECHY WYBRANYCH PRODUKTÓW
Z KOLEKCJI:



5 lat gwarancji
na konglomerat



Możliwość renowacji
powierzchni



Łatwość w utrzymaniu
czystości



Idealne dopasowanie
kształtu do mebla



Pasuje do wielu
rodzajów mebli



K11-0112

umywalka konglomeratowa **AMAO 60**

Wymiary: 60,0 × 45,0 cm

Montaż z szafkami z serii COLOUR, GALAXY, MELAR, MESTA, SMART i STILLO.

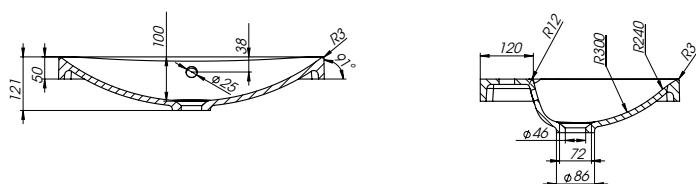

Waga netto (kg)	10,5
Waga brutto (kg)	11,5
Liczba sztuk na palecie	24
Waga palety (kg)	252



K11-0114

umywalka konglomeratowa **ZURO 60**

Wymiary: 60,0 × 45,0 cm

Montaż z szafkami z serii COLOUR, GALAXY, MELAR, MESTA, SMART i STILLO.

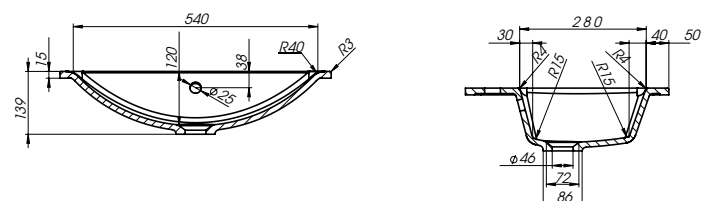

Waga netto (kg)	9,5
Waga brutto (kg)	10,5
Liczba sztuk na palecie	21
Waga palety (kg)	199,5



K11-0113

umywalka konglomeratowa **AMAO 80**

Wymiary: 80,0 × 45,0 cm

Montaż z szafkami z serii COLOUR, GALAXY, MELAR, MESTA, SMART i STILLO.

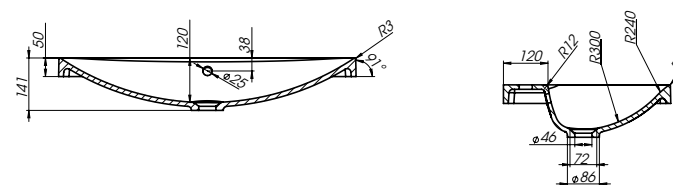

Waga netto (kg)	15
Waga brutto (kg)	16
Liczba sztuk na palecie	15
Waga palety (kg)	225



K11-0115

umywalka konglomeratowa **ZURO 80**

Wymiary: 80,0 × 45,0 cm

Montaż z szafkami z serii COLOUR, GALAXY, MELAR, MESTA, SMART i STILLO.

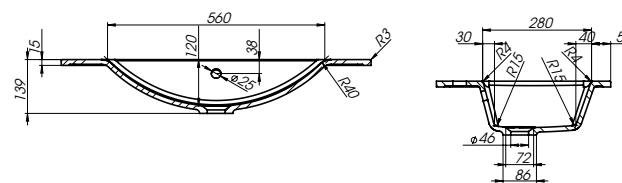

Waga netto (kg)	13,5
Waga brutto (kg)	14,5
Liczba sztuk na palecie	15
Waga palety (kg)	202,5



ceramika



umywalki blatowe







ceramika

umywalki blatowe

PRODUKTY DOSTĘPNE W KOLEKCJI:

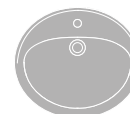

53,5 x 41,0

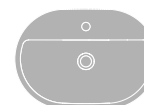

59,5 x 42,0

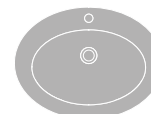

63,0 x 48,0



44,0 x 44,0

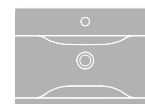

60,0 x 45 | 50,0 x 39,5

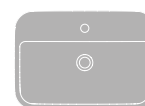

59,5 x 42,0



47,0 x 47,0

CECHY WYBRANYCH PRODUKTÓW
Z KOLEKCJI:



10 lat gwarancji
na ceramikę



Wyjątkowa biel
CERSANIT WHITE



Łatwość w utrzymaniu
czystości



Ceramika w 100%
szklwiona



Spójność kolorystyczna
z innymi produktami
CERSANIT



Zwiększona
powierzchnia na



Pasuje do wielu
rodzajów mebli



K11-0094

umywalka **CASPIA RING** 44

Wymiary: 44,0 × 44,0 cm

Z otworem na armaturę.

Montaż na blacie.

Montaż z szafką z serii STILLO 60.

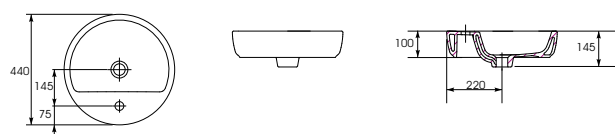

Waga netto (kg)	9,0
Waga brutto (kg)	11,1
Liczba sztuk na palecie	33
Waga palety (kg)	365,0



K11-0095

umywalka **CASPIA SQUARE** 60

Wymiary: 59,5 × 42,0 cm

Z otworem na armaturę.

Montaż na blacie.

Montaż z szafką z serii STILLO 80.

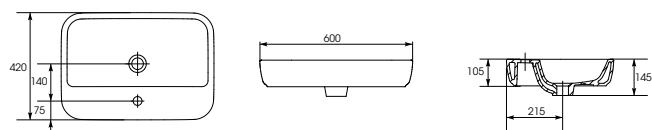

Waga netto (kg)	12,5
Waga brutto (kg)	15,0
Liczba sztuk na palecie	21
Waga palety (kg)	360,0



K11-0099

umywalka **CASPIA OVAL** 60

Wymiary: 59,5 × 42,0 cm

Z otworem na armaturę.

Montaż na blacie.

Montaż z szafką z serii STILLO 80.

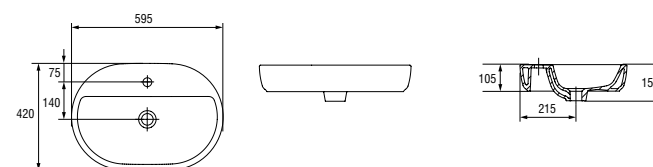

Waga netto (kg)	11,5
Waga brutto (kg)	14,4
Liczba sztuk na palecie	24
Waga palety (kg)	345,0



K11-0096

umywalka **CALLA** 54

Wymiary: 53,5 × 41,0 cm

Z otworem na armaturę.

Montaż na blacie.

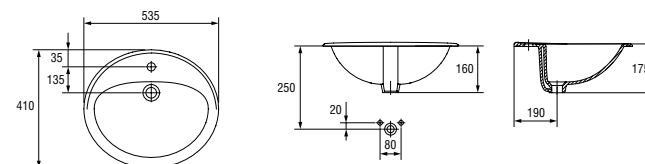

Waga netto (kg)	6,9
Waga brutto (kg)	9,0
Liczba sztuk na palecie	21
Waga palety (kg)	189,0



ceramika

umywalki blatowe

PRODUKTY DOSTĘPNE W KOLEKCJI:

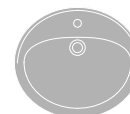

53,5 x 41,0

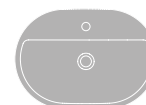

59,5 x 42,0

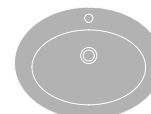

63,0 x 48,0



44,0 x 44,0

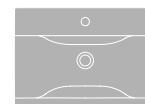

60,0 x 45 | 50,0 x 39,5

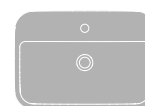

59,5 x 42,0



47,0 x 47,0

CECHY WYBRANYCH PRODUKTÓW
Z KOLEKCJI:



10 lat gwarancji
na ceramikę



Wyjątkowa biel
CERSANT WHITE



Łatwość w utrzymaniu
czystości



Ceramika w 100%
szkliwiona



Spójność kolorystyczna
z innymi produktami
CERSANT



Zwiększona
powierzchnia na



Pasuje do wielu
rodzajów mebli



K669-001

umywalka **ONTARIO NEW 50**

Wymiary: 50,0 × 39,5 cm

Z otworem na armaturę. Montaż na blacie, albo z szafkami:
COLOUR, MELAR, MESTA, SMART lub STILLO 50.

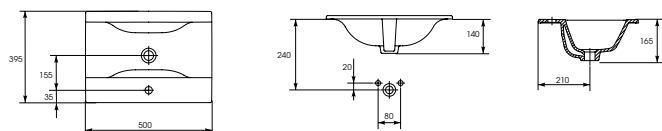

Waga netto (kg)	7,8
Waga brutto (kg)	9,6
Liczba sztuk na palecie	24
Waga palety (kg)	230,2



K11-0012

umywalka **GAMMA 63**

Wymiary: 63,0 × 48,0 cm

Z otworem na armaturę.
Montaż na blacie lub z szafką.

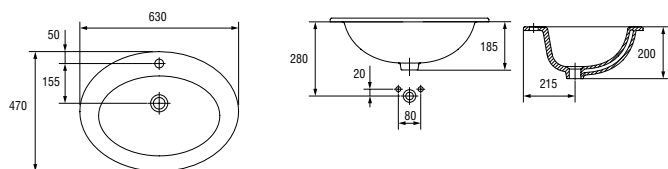

Waga netto (kg)	9,4
Waga brutto (kg)	10,8
Liczba sztuk na palecie	21
Waga palety (kg)	227,4



K669-002

umywalka **ONTARIO NEW 60**

Wymiary: 60,0 × 45,0 cm

Z otworem na armaturę. Montaż na blacie, albo z szafkami:
COLOUR, MELAR, MESTA, SMART lub STILLO 60.

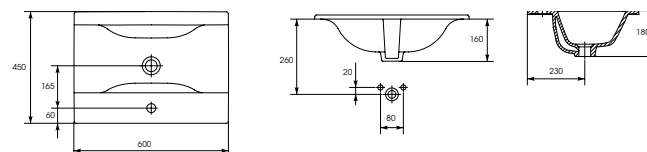

Waga netto (kg)	10,2
Waga brutto (kg)	11,5
Liczba sztuk na palecie	24
Waga palety (kg)	274,8



K11-0049

umywalka **INTEO 47**

Wymiary: 47,0 × 47,0 cm

Bez otworu na armaturę.
Montaż na blacie lub z szafką STILLO 60.

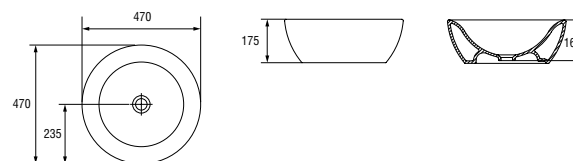

Waga netto (kg)	10,3
Waga brutto (kg)	13,4
Liczba sztuk na palecie	10
Waga palety (kg)	133,5



ceramika



umywalki meblowe



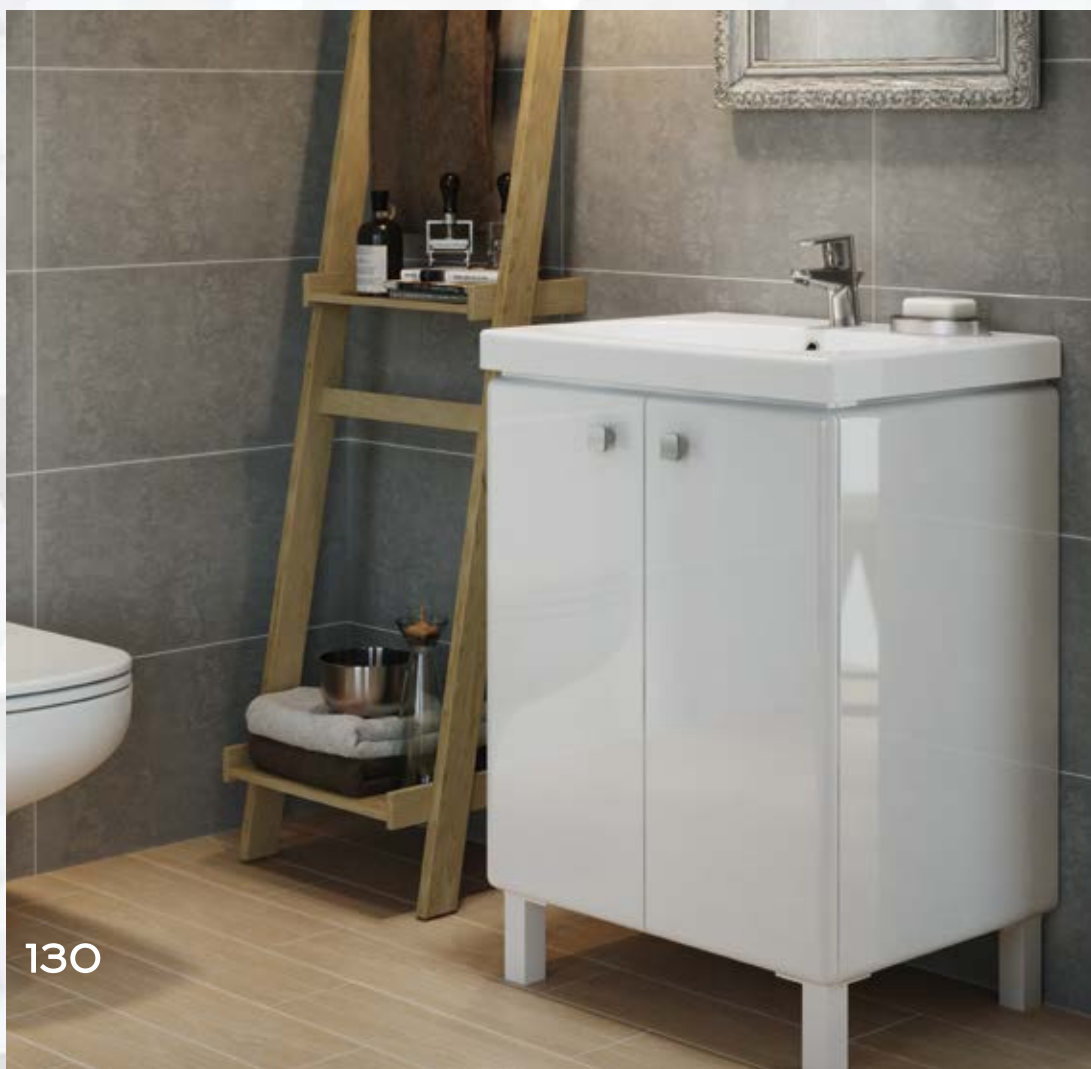

ceramika

umywalki meblowe

PRODUKTY DOSTĘPNE W KOLEKCJI:



40,0 x 22,0



50,0 x 40,0 | 60,0 x 40,0

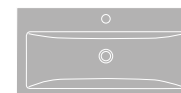

80,0 x 45,0

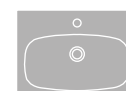

50,5 x 40,0 | 61,0 x 45,0 | 81,0 x 45,0



40,0 x 33,0 | 51,0 x 38,5 | 55,0 x 39,0 |
60,5 x 41,5



50,0 x 38,5 | 60,0 x 46,0



81,5 x 47,5



65,5 x 44,5 | 82,0 x 47,0

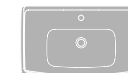

80,0 x 47,5

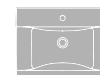

61,0 x 45,5 | 89,5 x 49,0



55,5 x 47,5



50,5 x 44,0



60,5 x 47,5

60,0 x 44,0

71,5 x 49,0

70,0 x 46,0

82,0 x 49,0

CECHY WYBRANYCH PRODUKTÓW
Z KOLEKCJI:



10 lat gwarancji
na ceramikę



Ceramika w 100%
szklwiona



Wyjątkowa biel
CERSANIT WHITE



Spójność kolorystyczna
z innymi produktami
CERSANIT



Łatwość w utrzymaniu
czystości



Pasuje do wielu
rodzajów mebli



Dostępne w wielu
rozmiarach



K32-001-BOX

umywalka **COMO** 40

Wymiary: 40,0 × 22,0 cm

Z otworem na armaturę.

Montaż z szafkami z serii MELAR, MESTA, SMART.

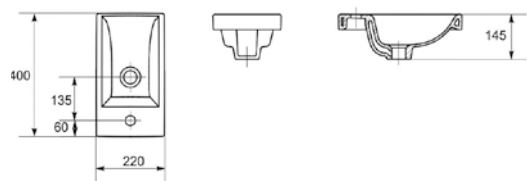

Waga netto (kg)	4,3
Waga brutto (kg)	5,3
Liczba sztuk na palecie	48
Waga palety (kg)	253



K32-003-BOX

umywalka **COMO** 60

Wymiary: 60,0 × 40,0 cm

Z otworem na armaturę.

Montaż z szafkami z serii MELAR, MESTA, COLOUR, GALAXY, IBU, SMART, STILLO i CITY.

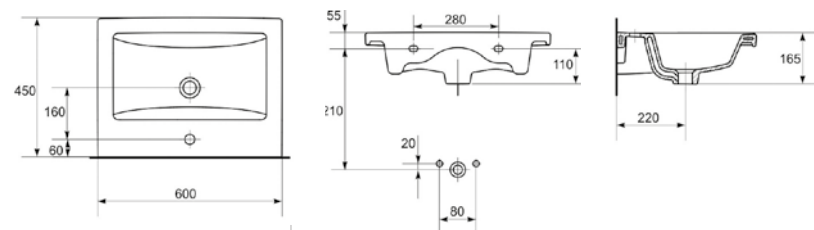

Waga netto (kg)	14,0
Waga brutto (kg)	15,3
Liczba sztuk na palecie	24
Waga palety (kg)	366,0



K32-002-BOX

umywalka **COMO** 50

Wymiary: 50,0 × 40,0 cm

Z otworem na armaturę.

Montaż z szafkami z serii CITY, COLOUR, GALAXY, IBU, MELAR, MESTA, SMART, STILLO.

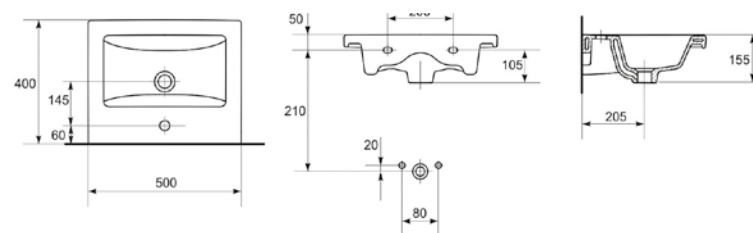

Waga netto (kg)	11,0
Waga brutto (kg)	12,4
Liczba sztuk na palecie	24
Waga palety (kg)	296,5



K32-004-BOX

umywalka **COMO** 80

Wymiary: 80,0 × 45,0 cm

Z otworem na armaturę.

Montaż z szafkami z serii COLOUR, GALAXY, IBU, MELAR, MESTA, SMART i STILLO.

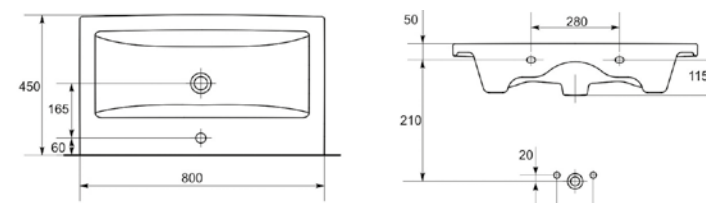

Waga netto (kg)	18,8
Waga brutto (kg)	22,12
Liczba sztuk na palecie	10
Waga palety (kg)	350

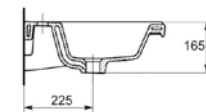



K11-0187

umywalka **FARE 50**

Wymiary: 50,5 × 40,0 cm

Z otworem na atmaturę.

Montaż z szafkami: CITY, COLOUR, IBU, MELAR, MESTA, SMART i STILLO.

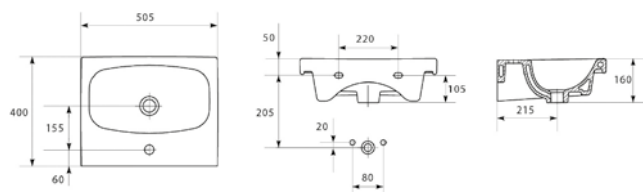

Waga netto (kg)	13,7
Waga brutto (kg)	16,0
Liczba sztuk na palecie	24
Waga palety (kg)	384,0



K11-0189

umywalka **FARE 80**

Wymiary: 81,0 × 45,0 cm

Z otworem na atmaturę.

Montaż z szafkami: COLOUR, IBU, MELAR, MESTA, SMART i STILLO.

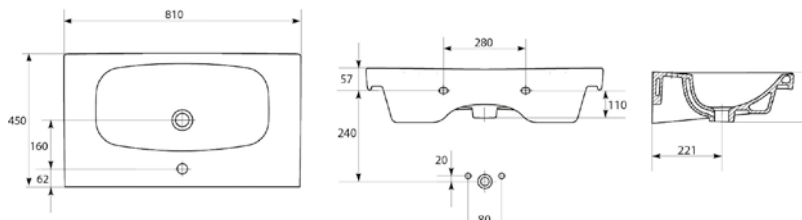

Waga netto (kg)	21,0
Waga brutto (kg)	25,2
Liczba sztuk na palecie	10
Waga palety (kg)	252,0



K11-0188

umywalka **FARE 60**

Wymiary: 61,0 × 45,0 cm

Z otworem na atmaturę.

Montaż z szafkami: CITY, COLOUR, IBU, MELAR, MESTA, SMART i STILLO.

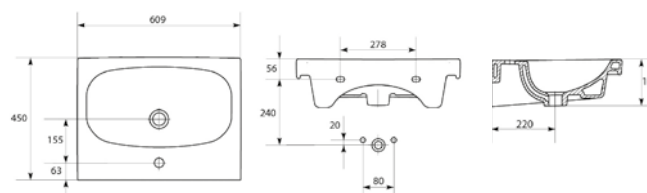

Waga netto (kg)	17,4
Waga brutto (kg)	18,8
Liczba sztuk na palecie	24
Waga palety (kg)	450,0



K11-0050

umywalka **CERSANIA NEW 40**

Wymiary: 40,0 × 33,0 cm

Z otworem na armaturę.

Montaż z szafkami: BIANCO, OLIVIA, MELAR.

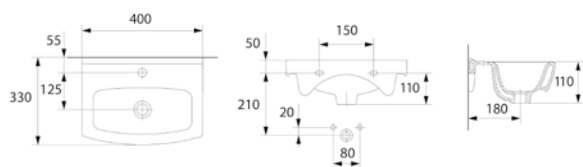

Waga netto (kg)	7,58
Waga brutto (kg)	8,9
Liczba sztuk na palecie	42
Waga palety (kg)	375



K11-0045

umywalka **CERSANIA NEW 55**

Wymiary: 55,0 × 39,0 cm

Z otworem na armaturę.

Montaż z szafkami: BIANCO, OLIVIA, MELAR.

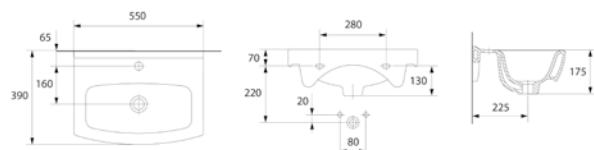

Waga netto (kg)	12,6
Waga brutto (kg)	14,7
Liczba sztuk na palecie	24
Waga palety (kg)	352,2



K11-0044

umywalka **CERSANIA NEW 50**

Wymiary: 50,5 × 38,5 cm

Z otworem na armaturę.

Montaż z szafkami: BIANCO, OLIVIA, MELAR.

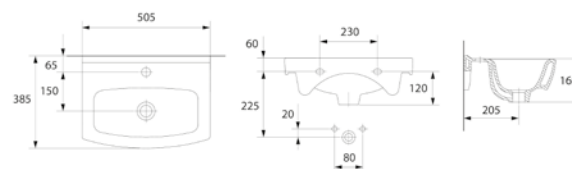

Waga netto (kg)	10,8
Waga brutto (kg)	12,1
Liczba sztuk na palecie	24
Waga palety (kg)	289,2



K11-0046

umywalka **CERSANIA NEW 60**

Wymiary: 60,5 × 41,5 cm

Z otworem na armaturę.

Montaż z szafkami: BIANCO, OLIVIA, MELAR.

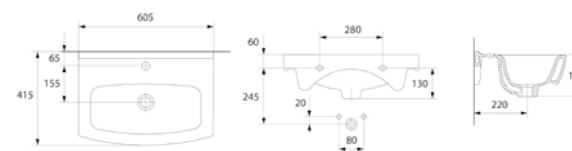

Waga netto (kg)	14,7
Waga brutto (kg)	16,5
Liczba sztuk na palecie	24
Waga palety (kg)	396,9



KO4-006

umywalka **LIBRA 50**

Wymiary: 50,0 × 38,5 cm

Z otworem na armaturę.

Montaż z szafkami: ALPINA, BIANCO, DAHLIA, OLIVIA.

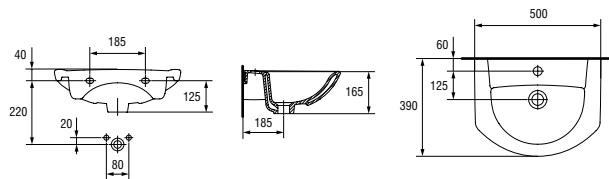

Waga netto (kg)	9,5
Waga brutto (kg)	11,2
Liczba sztuk na palecie	26
Waga palety (kg)	290



KO4-012

umywalka **LIBRA 80**

Wymiary: 81,5 × 47,5 cm

Z otworem na armaturę.

Montaż z szafkami DAHLIA.

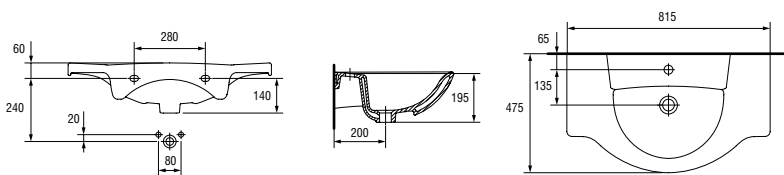

Waga netto (kg)	18,6
Waga brutto (kg)	21,6
Liczba sztuk na palecie	10
Waga palety (kg)	216,0



KO4-008

umywalka **LIBRA 60**

Wymiary: 60,0 × 46,0 cm

Z otworem na armaturę.

Montaż z szafkami: ALPINA, BIANCO, DAHLIA, OLIVIA.

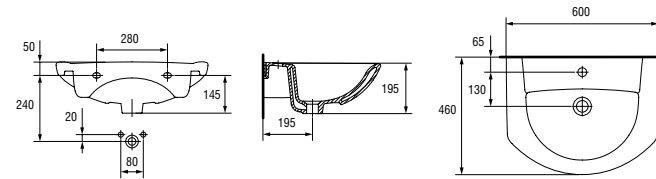

Waga netto (kg)	14,1
Waga brutto (kg)	17,3
Liczba sztuk na palecie	24
Waga palety (kg)	415,0



K11-0003

umywalka **OMEGA 65**

Wymiary: 65,5 × 44,5 cm

Z otworem na armaturę.

Montaż z szafkami: ALPINA, DAHLIA.

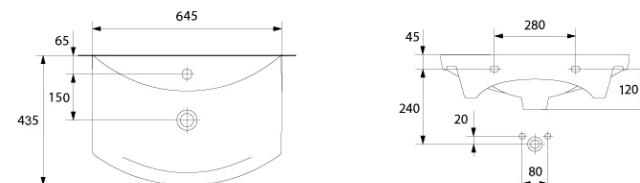

Waga netto (kg)	14,2
Waga brutto (kg)	17,5
Liczba sztuk na palecie	10
Waga palety (kg)	174,6

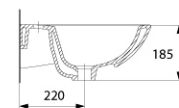



K11-0011

umywalka **OMEGA 80**

Wymiary: 82,0 × 47,0 cm

Z otworem na armaturę.
Montaż z szafkami DAHLIA.

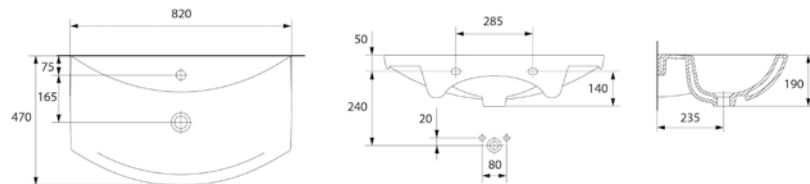

Waga netto (kg)	19,7
Waga brutto (kg)	22,6
Liczba sztuk na palecie	10
Waga palety (kg)	226,0



K11-0039

umywalka **CARLA 90**

Wymiary: 89,5 × 49,0 cm

Z otworem na armaturę.
Montaż z syfonem dekoracyjnym.

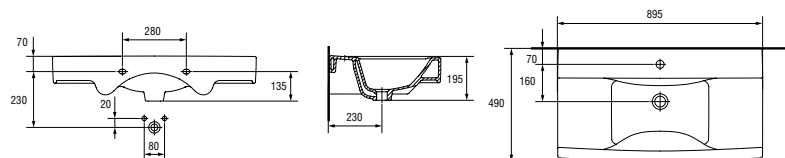

Waga netto (kg)	28,5
Waga brutto (kg)	32,6
Liczba sztuk na palecie	10
Waga palety (kg)	326,0



K11-0052

umywalka **CARLA 60**

Wymiary: 59,5 × 45,5 cm

Z otworem na armaturę.
Montaż z syfonem dekoracyjnym.

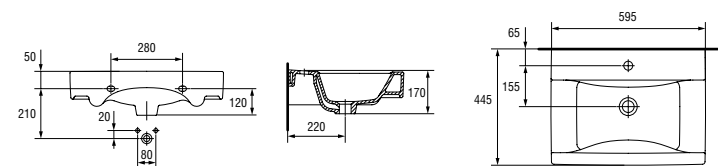

Waga netto (kg)	13,9
Waga brutto (kg)	17,0
Liczba sztuk na palecie	15
Waga palety (kg)	255,0



K11-0004

umywalka **ROMA 80**

Wymiary: 80,0 × 47,5 cm

Z otworem na armaturę.
Montaż z szafkami: DAHLIA, MOCCA.

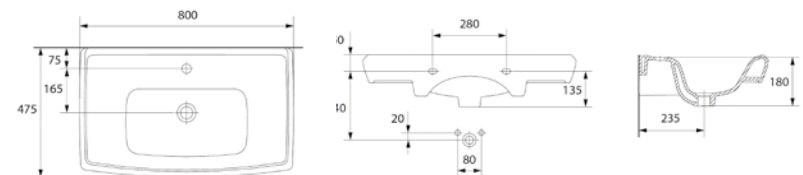

Waga netto (kg)	21,2
Waga brutto (kg)	24,8
Liczba sztuk na palecie	10
Waga palety (kg)	247,6



K37-001

umywalka **NATI** 50

Wymiary: 50,5 × 44,0 cm

Z otworem na armaturę.
Montaż z szafkami SIDO.

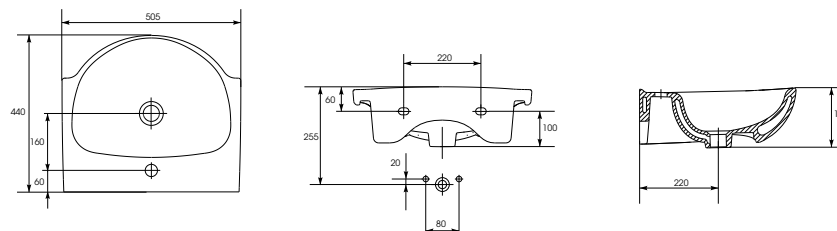

Waga netto (kg)	12,8
Waga brutto (kg)	15,0
Waga brutto (kg)	30
Waga palety (kg)	450,0



K37-003-EX1

umywalka **NATI** 70

Wymiary: 70,0 × 46,0 cm

Z otworem na armaturę.
Montaż z szafkami SIDO.

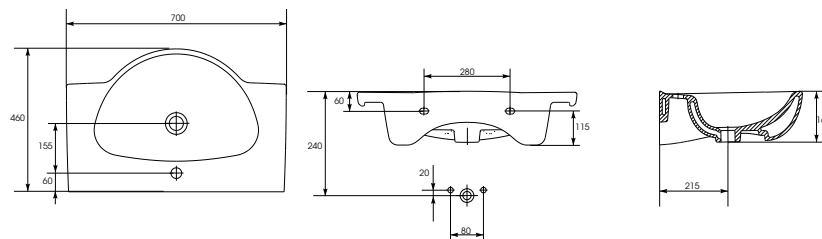

Waga netto (kg)	16,3
Waga brutto (kg)	17,4
Liczba sztuk na palecie	21
Waga palety (kg)	365,0



K37-002

umywalka **NATI** 60

Wymiary: 60,0 × 44,0 cm

Z otworem na armaturę.
Montaż z szafkami SIDO.

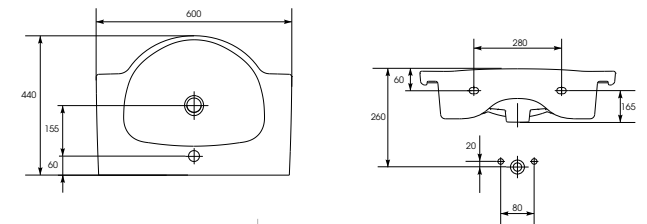

Waga netto (kg)	14,1
Waga brutto (kg)	16,6
Liczba sztuk na palecie	24
Waga palety (kg)	398,0

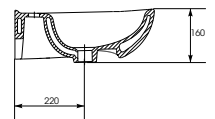

K02-002

umywalka **IRYDA** 50

Wymiary: 50,5 × 47,5 cm

Z otworem na armaturę.
Montaż z szafkami z serii ALPINA.

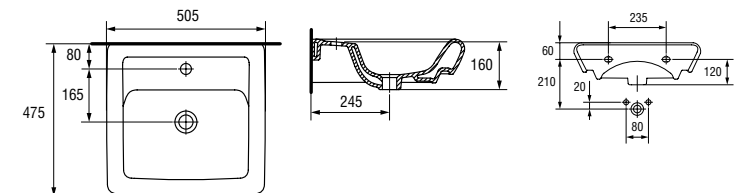

Waga netto (kg)	13,7
Waga brutto (kg)	15,5
Liczba sztuk na palecie	30
Waga palety (kg)	466,2



KO2-004

umywalka **IRYDA 55**

Wymiary: 55,5 × 47,5 cm

Z otworem na armaturę.

Montaż z szafkami z serii ALPINA.

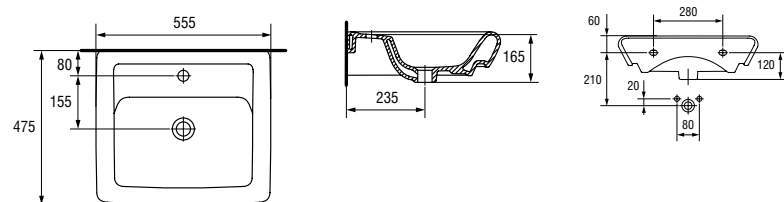

Waga netto (kg)	14,8
Waga brutto (kg)	18,2
Liczba sztuk na palecie	30
Waga palety (kg)	545,0



KO2-006

umywalka **IRYDA 60**

Wymiary: 60,5 × 47,5 cm

Z otworem na armaturę.

Montaż z szafkami z serii ALPINA.

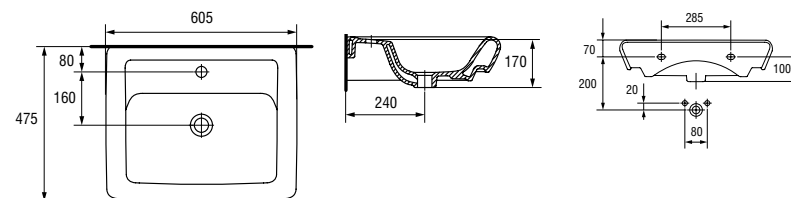

Waga netto (kg)	16,9
Waga brutto (kg)	19,3
Liczba sztuk na palecie	30
Waga palety (kg)	580,0



KO2-018

umywalka **IRYDA 70**

Wymiary: 71,5 × 49,0 cm

Z otworem na armaturę.

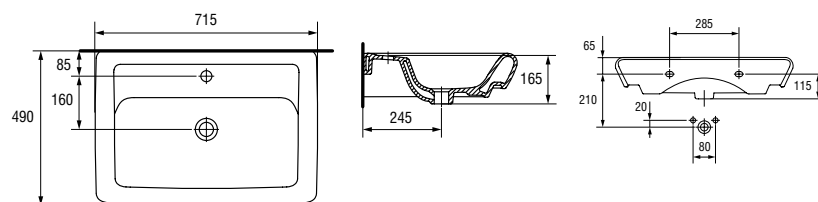

Waga netto (kg)	19,2
Waga brutto (kg)	23,0
Liczba sztuk na palecie	12
Waga palety (kg)	276,0



KO2-019

umywalka **IRYDA 80**

Wymiary: 82,0 × 49,0 cm

Z otworem na armaturę.

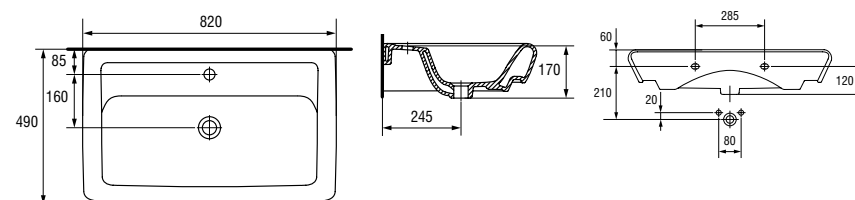

Waga netto (kg)	24,3
Waga brutto (kg)	27,3
Liczba sztuk na palecie	10
Waga palety (kg)	272,9



ceramika



umywalki mate i narozne

138







ceramika

umywalki małe i narożne

PRODUKTY DOSTĘPNE W KOLEKCJI:



35,0 x 35,0



43,0 x 43,0



35,0 x 30,5

CECHY WYBRANYCH PRODUKTÓW
Z KOLEKCJI:



10 lat gwarancji
na ceramikę



Łatwość w utrzymaniu
czystości



Wyjątkowa biel
CERSANIT WHITE



Spójność kolorystyczna
z innymi produktami
CERSANIT



Ceramika w 100%
szklwiona



K11-0013

umywalka **SIGMA**

Wymiary: 35,0 × 35,0 cm

Z otworem na armaturę.

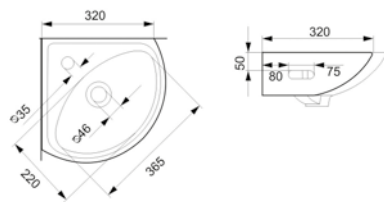

Waga netto (kg)	6,1
Waga brutto (kg)	7,5
Liczba sztuk na palecie	32
Waga palety (kg)	239,6



PRAWA - K07-002-P, LEWA - K07-002-L

umywalka **EKO 35**, prawa/lewa

Wymiary: 35,0 × 30,5 cm

Z otworem na armaturę.

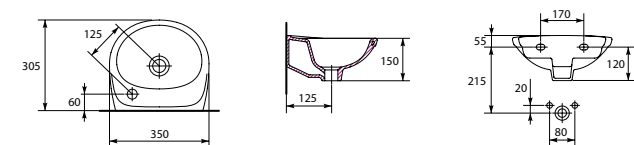

Waga netto (kg)	5,2
Waga brutto (kg)	6,5
Liczba sztuk na palecie	42
Waga palety (kg)	272,4



K11-0016

umywalka **TETA**

Wymiary: 43,0 × 43,0 cm

Z otworem na armaturę.

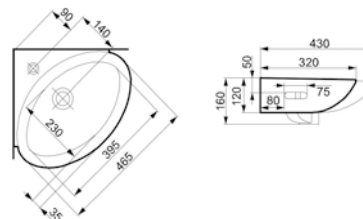

Waga netto (kg)	6,9
Waga brutto (kg)	8,3
Liczba sztuk na palecie	32
Waga palety (kg)	263,9

ceramika

pisuary

PRODUKTY DOSTĘPNE W KOLEKCJI:



32,0 x 28,0



34,0 x 29,5



41,5 x 37,0

CECHY WYBRANYCH PRODUKTÓW
Z KOLEKCJI:10 lat gwarancji
na ceramikęWyjątkowa biel
CERSANIT WHITECeramika w 100%
szklwionaSpójność kolorystyczna
z innymi produktami
CERSANIT



K11-0030

pisuar **TAURUS** T 100

Wymiary: 41,5 × 37,0 cm

Doprowadzenie wody z tyłu.

Możliwość montażu z zaworem pisuaru A 100, T 100 z przyciskiem chromowanym VERONA (K99-0029) lub elektroniczną ścienną spłuczką pisuarową na podczerwień (K97-254).

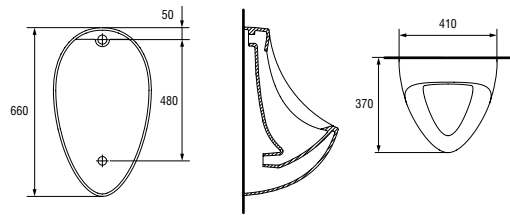

Waga netto (kg)	15,6
Waga brutto (kg)	21,7
Liczba sztuk na palecie	6
Waga palety (kg)	130



A 100 - K11-0024, A 101 - K11-0025

pisuar **APOLLO** A100 / A101

Wymiary: 34,0 × 29,5 cm

Doprowadzenie wody z tyłu A 100 lub z góry A 101.

Możliwość montażu z zaworem do pisuaru zewnętrznym (K99-0022), lub zaworem pisuaru A 100, T 100 z przyciskiem chromowanym VERONA (K99-0029) lub elektroniczną ścienną spłuczką pisuarową na podczerwień (K97-254).

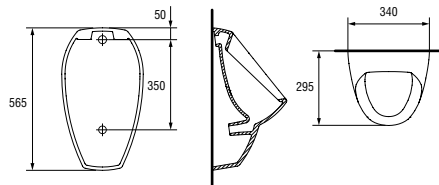

A 101

Waga netto (kg)	10,0
Waga brutto (kg)	14,4
Liczba sztuk na palecie	16
Waga palety (kg)	231,0

A 100

Waga netto (kg)	10,5
Waga brutto (kg)	14,9
Liczba sztuk na palecie	16
Waga palety (kg)	239,0



K11-0031

Przegroda pisuarowa

Wymiary: 40,0 × 68,0 cm

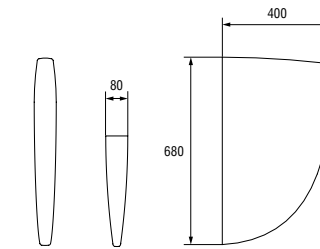

Waga netto (kg)	10,5
Waga brutto (kg)	12,6
Liczba sztuk na palecie	14
Waga palety (kg)	175,8



K08-013

pisuar **PRESIDENT** 101

Wymiary: 32,0 × 28,0 cm

Doprowadzenie wody z góry.

Możliwość montażu z zaworem do pisuaru zewnętrznym (K99-0022)

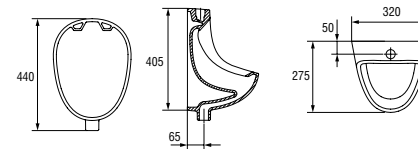

Waga netto (kg)	8,3
Waga brutto (kg)	11,1
Liczba sztuk na palecie	18
Waga palety (kg)	200,0



144

stelaże podtynkowe i przyciski

instalacje





K97-255
stelaż podtynkowy **HI-TEC**

Szerokość: 42,5 cm
Głębokość regulowana: 15,5-23,5 cm
Wysokość regulowana: 112-129 cm

Waga netto (kg)	10,5
Waga brutto (kg)	12,0
Liczba sztuk na palecie	12
Waga palety (kg)	164,0

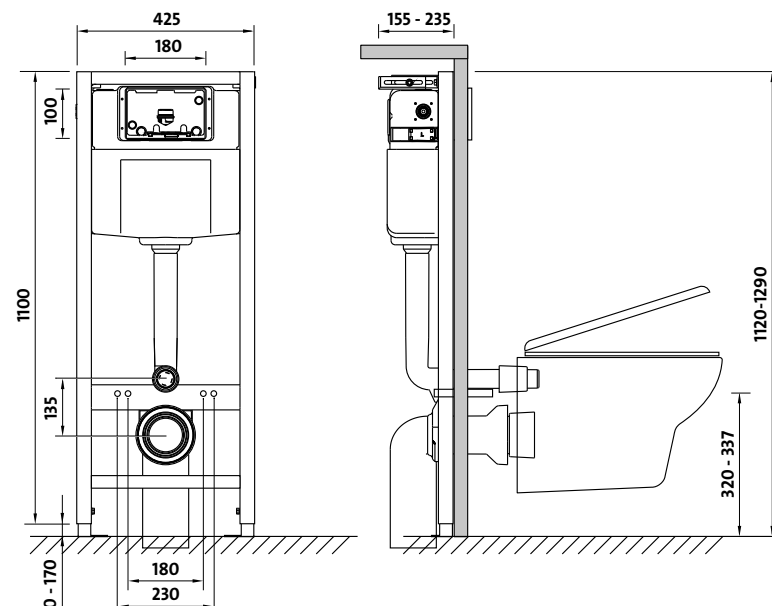

CECHY PRODUKTU:



15 lat gwarancji na ramę.



10 lat gwarancji na szczelny i wytrzymały zbiornik.



Zmniejszenie zużycia wody aż do 14 400 l* rocznie dzięki innowacyjnemu zaworowi napełniającemu.



Łatwy montaż na trudnych powierzchniach i w rogu łazienki dzięki ruchomym uchwytnym montażowym.

* dla 4-osobowej rodziny

przycisk **BLICK**

Szerokość: 22 cm
Wysokość: 15 cm
Głębokość: 1,6 cm

K97-256



Biały z chromowanymi błyszczącymi elementami

K97-257



Chrom błysk

K97-258



Czarny z chromowanymi błyszczącymi elementami

przycisk **TEAR**

Szerokość: 22 cm
Wysokość: 15 cm
Głębokość: 1,7 cm

K97-259



Biały z chromowanymi błyszczącymi elementami

K97-260



Chrom błysk

K97-261



Czarny z chromowanymi błyszczącymi elementami

przycisk **CUBE**

Szerokość: 22 cm
Wysokość: 15 cm
Głębokość: 1,3 cm

K97-262

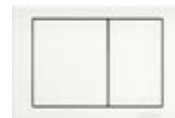

Biały

K97-263



Chrom błysk

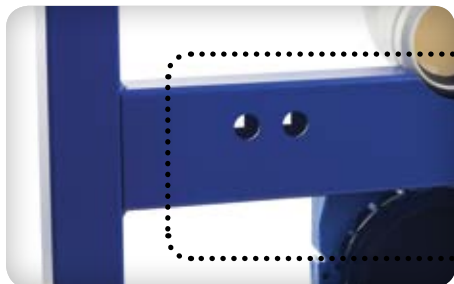

Stabilna, ciężka rama wykonana z zamkniętego profilu stalowego o wysokiej wytrzymałości.

Najwyższej jakości produkt z 15-letnią gwarancją na ramę i 10-letnią gwarancją na zbiornik i zawory zapewnia wieloletni okres bezawaryjnego użytkowania.

Monolityczna forma bardzo szczelnego zbiornika i uszczelek silikonowych zapewnia trwałość; możliwość doprowadzenia wody z lewej górnej lub bocznej strony zbiornika.

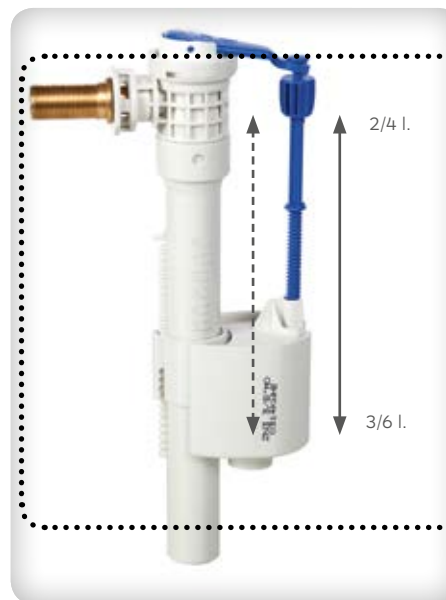

Innowacyjny i wyjątkowo cichy (22 dB) zawór napełniający (certyfikat NF) z technologią oszczędzania wody – możliwość regulacji ilości spłukiwanej wody 2/4, 3/5, 3/6 l. Dzięki temu zużycie wody może być ograniczone nawet do 14 400 litrów rocznie*.

Łatwy dostęp do wnętrza zbiornika poprzez szeroki otwór rewizyjny, co znacznie ułatwia serwis.

Ocynkowane uchwyty montażowe zabezpieczone przed korozją. Regulowane uchwyty umożliwiają instalację stelaża na nierównych powierzchniach lub w rogu łazienki.

Możliwość szybkiego i łatwego podłączenia stelaża do instalacji wodnej dzięki kompletnemu zestawowi montażowemu.

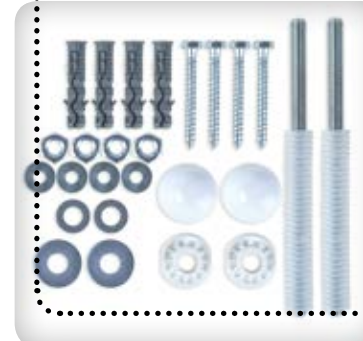
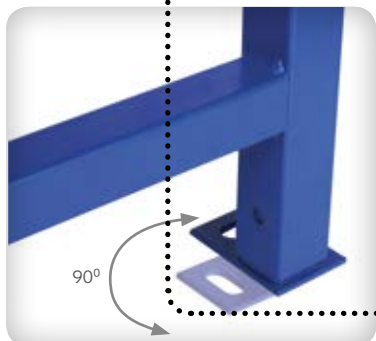

* dla 4-osobowej rodziny

K97-066
stelaż podtynkowy
SLIM & SILENT

Szerokość: 52 cm
Głębokość regulowana: 11,5-15,5 cm
Wysokość regulowana: 103,5-123,5 cm

Waga netto (kg)	10,75
Waga brutto (kg)	11,50
Liczba sztuk na palecie	22
Waga palety (kg)	236,50

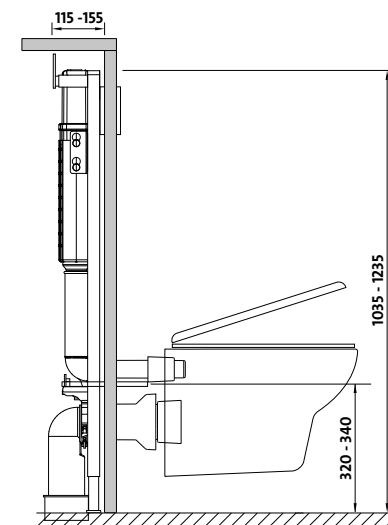
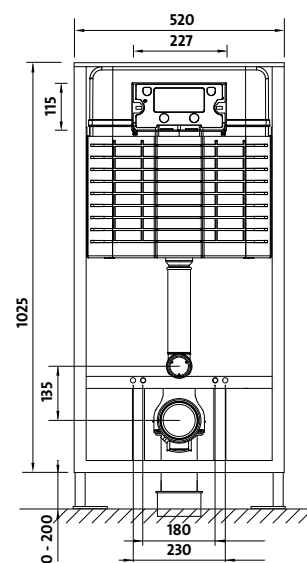

CECHY PRODUKTU:



10 lat gwarancji na ramę i zbiornik.



Ultracienki zbiornik umożliwia spłylenie zabudowy stelaża co pozwala na maksymalne wykorzystanie powierzchni użytkowej łazienki.



Wyjątkowo cichy zawór napełniający pracuje na poziomie tylko 24 dB.

przycisk **ADRIA**

Szerokość: 26,9 cm
Wysokość: 17 cm
Głębokość: 2,7 cm

K97-232



Biały

K97-233



Chrom błysk

K97-234



Chrom mat

przycisk **EGE**

Szerokość: 26,9 cm
Wysokość: 17 cm
Głębokość: 1,8 cm

K97-229



Biały

K97-230



Chrom błysk

K97-231



Chrom mat

przycisk **OTTO**

Szerokość: 26,8 cm
Wysokość: 17 cm
Głębokość: 1,5 cm

K97-235



Biały

K97-236



Chrom błysk

K97-237



Czarny mat



Bardzo cichy zawór napełniający, posiada certyfikat KIWA, działa z głośnością na poziomie ledwie 24 dB!

Wyjątkowo cienki zbiornik (tylko 8 cm).

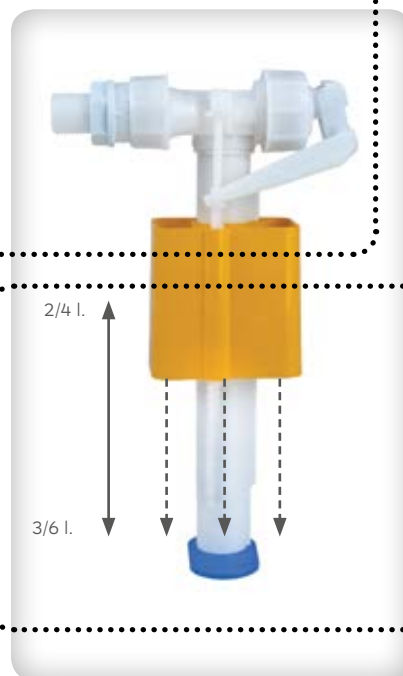

10-letnia gwarancja na wszystkie elementy konstrukcyjne i 5 lat gwarancji na zawory.

Regulowany system spłukiwania wody (od 2/4 do 3/6 l) pozwala zmniejszyć ilość zużywanej wody do 10.000 litrów na rok*.



Regulowana głębokość ramy (od 11,5 do 15,5 cm) sprawia, że SLIM & SILENT jest jednym z najcieńszych stelaży podtynkowych dostępnych na rynku.

Łatwy serwis i konserwacja dzięki szerokiemu tunelowi rewizyjnemu. Wszystkie niezbędne elementy montażowe dostępne w zestawie.

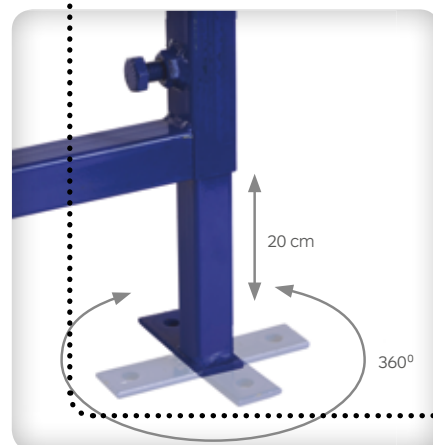
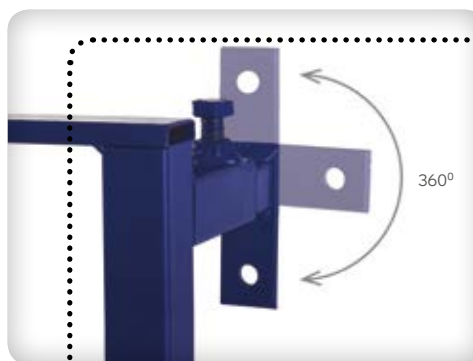

Regulowane uchwyty z możliwością obrotu o 360° (co 90°) pozwalają na łatwy montaż. Regulowana wysokość 20 cm.



Kompletny i łatwy do montażu – wszystkie części i złącza w zestawie.



* dla 4-osobowej rodziny

K97-108
 stelaż podtynkowy **LINK**
 Szerokość: 40 cm
 Głębokość regulowana: 15,5-23,5 cm
 Wysokość regulowana: 112-129 cm

Waga netto (kg)	12,0
Waga brutto (kg)	14,5
Liczba sztuk na palecie	12
Waga palety (kg)	144,0

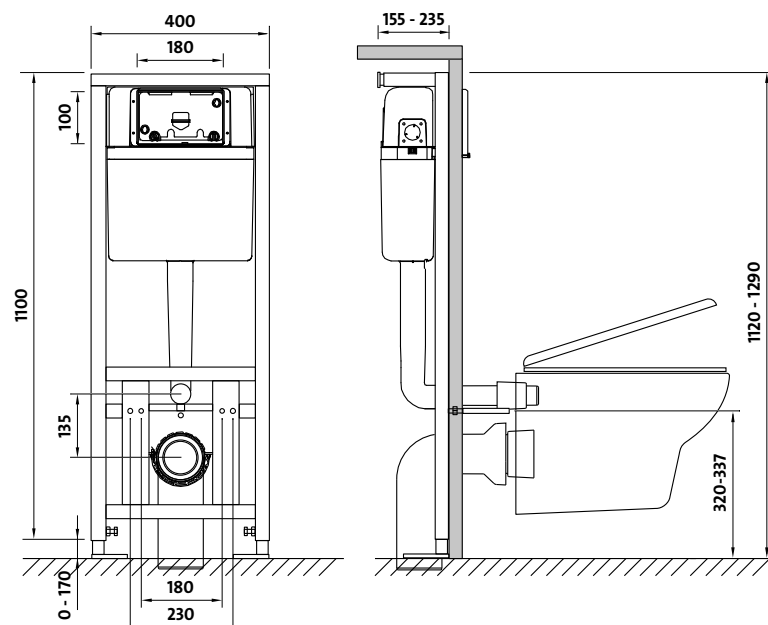

10 lat gwarancji na ramę i zbiornik.

przycisk **LINK**

Szerokość: 22 cm
 Wysokość: 15 cm
 Głębokość: 1,3 cm

K97-086

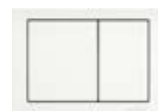

Biały

K97-087

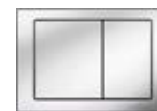

Chrom błysk

K97-088



Chrom mat

przycisk **KWADRAT**

Szerokość: 22 cm
 Wysokość: 15 cm
 Głębokość: 1,3 cm

K97-173



Biały

K97-175

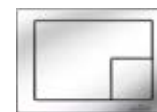

Chrom błysk

K97-174



Chrom mat

przycisk **KÓŁKO**

Szerokość: 22 cm
 Wysokość: 15 cm
 Głębokość: 1,3 cm

K97-089



Biały

K97-090



Chrom błysk

K97-091



Chrom mat

PURE przycisk
 (z powłoką antybakteryjną)

Szerokość: 22 cm
 Wysokość: 15 cm
 Głębokość: 1,3 cm

K97-193

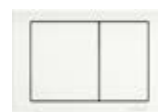

Biały

K97-194

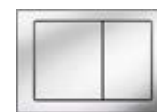

Chrom błysk

K97-331
stelaż podtynkowy **TARGET**

Szerokość: 35 cm
Głębokość regulowana: 13,5-24,5 cm
Wysokość regulowana: 110-120 cm

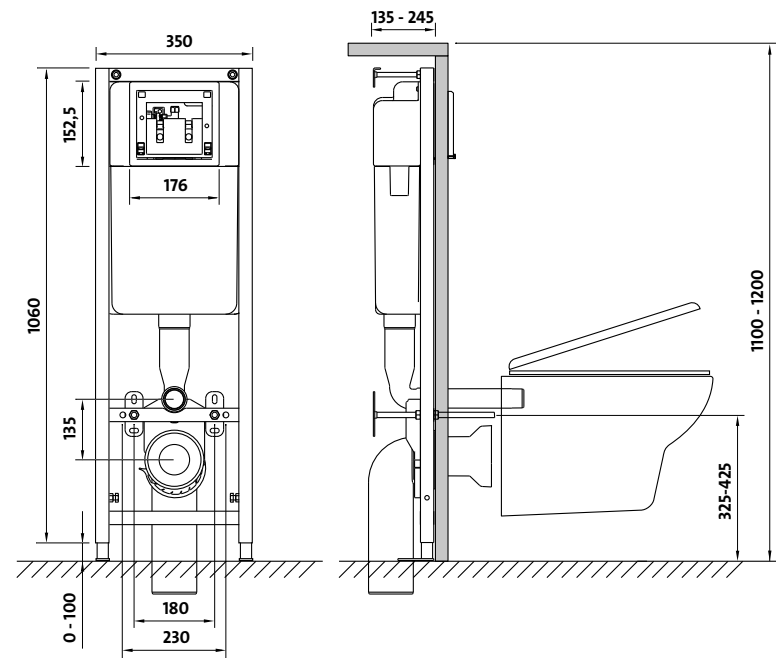

Waga netto (kg)	9,6
Waga brutto (kg)	12,7
Liczba sztuk na palecie	20
Waga palety (kg)	192,0



10 lat gwarancji na ramę i zbiornik.

przycisk **TARGET L**

Szerokość: 20 cm
Wysokość: 18,1 cm
Głębokość: 1,8 cm

K97-326



Biały

K97-322



Chrom błysk

K97-321



Chrom mat

przycisk **TARGET S**

Szerokość: 20 cm
Wysokość: 18,1 cm
Głębokość: 1,1 cm

K97-323



Biały

K97-325

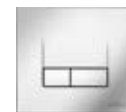

Chrom błysk

K97-324

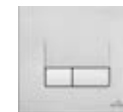

Chrom mat

przycisk **SQUARE**

Szerokość: 20 cm
Wysokość: 17,6 cm
Głębokość: 0,85 cm

K97-329



Biały z chromowanymi
błyszczącymi elementami

K97-330

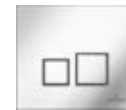

Chrom błysk z matowymi
elementami

przycisk **SEGMENT**

Szerokość: 20 cm
Wysokość: 17,6 cm
Głębokość: 0,85 cm

K97-328



Biały z chromowanymi
błyszczącymi elementami

K97-327

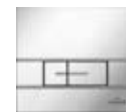

Chrom błysk z matowymi
elementami

K97-063 stelaz podtynkowy do umywalek

Szerokość: 40 cm
Głębokość regulowana: 15,5-23,5 cm
Wysokość regulowana: 112-129 cm

Waga netto (kg)	8,5
Waga brutto (kg)	10,0
Liczba sztuk na palecie	12
Waga palety (kg)	102,0



10 lat gwarancji na ramę

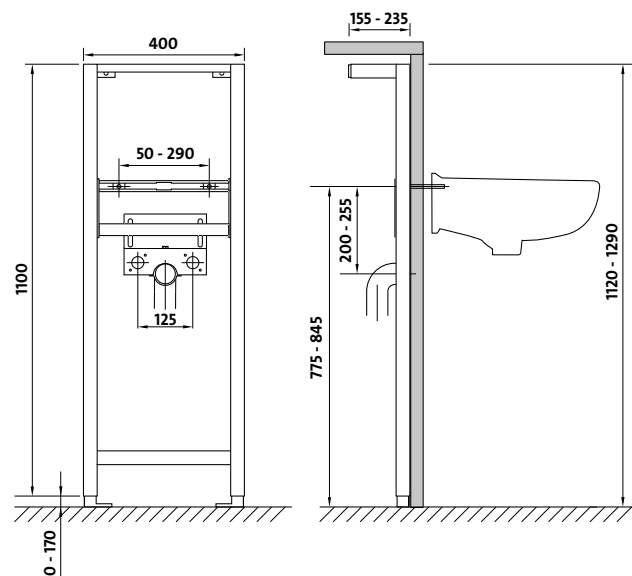

K97-122 stelaz podtynkowy do uchwytów dla niepełnosprawnych

Szerokość: 30 cm
Głębokość regulowana: 15,5-23,5 cm
Wysokość regulowana: 112-129 cm

Waga netto (kg)	10,5
Waga brutto (kg)	12,0
Liczba sztuk na palecie	12
Waga palety (kg)	126,0



10 lat gwarancji na ramę

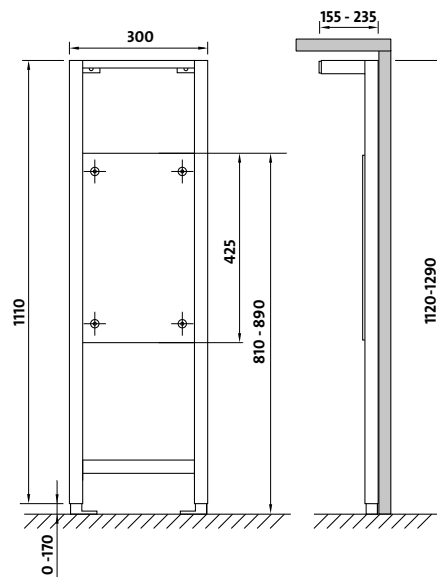

K97-065

stelaż podtynkowy do bidetu

Szerokość: 50 cm
 Głębokość regulowana: 15,5-23,5 cm
 Wysokość regulowana: 112-129 cm

Waga netto (kg)	10,5
Waga brutto (kg)	12,0
Liczba sztuk na palecie	12
Waga palety (kg)	126,0

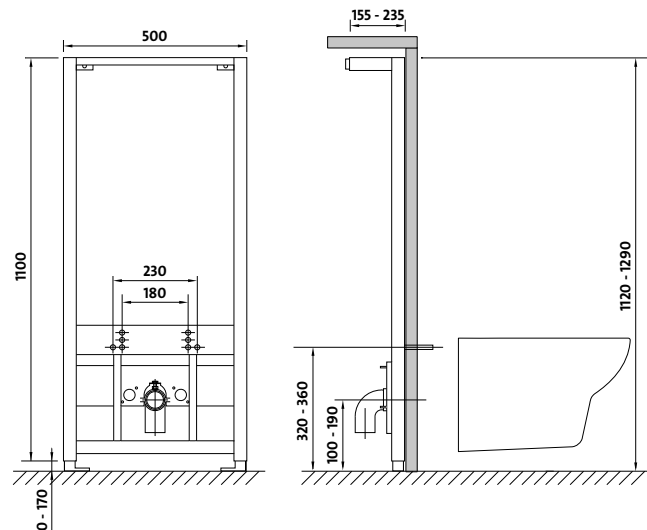

10 lat gwarancji na ramę

K97-064

stelaż podtynkowy do pisuaru

Szerokość: 45 cm
 Głębokość regulowana: 15,5-23,5 cm
 Wysokość regulowana: 120-137 cm

Waga netto (kg)	11,5
Waga brutto (kg)	13,0
Liczba sztuk na palecie	12
Waga palety (kg)	138,0

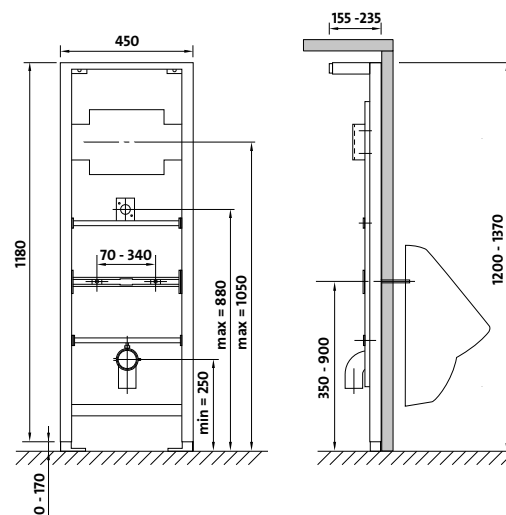

10 lat gwarancji na ramę

MEBLE

Serie mebli Cersanit to szafki w wielu różnych kolorach, wykończeniach i rozmiarach. Pojemne i funkcjonalne meble zapewniają optymalne miejsce do przechowywania i zapewniają świetne wykorzystanie przestrzeni w łazience.

cersanit







2
LATA
GWARANCJI

GWARANCJA NA 2 LATA

Wszystkie meble oferowane przez Cersanit są objęte standardową 2-letnią gwarancją. Oprócz tego w wybranych seriach meblowych prowadnice szuflad Amix i zawiasy Hettich są objęte dożywotnią gwarancją.

1/ ŁATWE CZYSZCZENIE POWIERZCHNI

Meble Cersanit są pokryte folią lub lakierem o wysokiej jakości, co sprawia, że powierzchnie są gładkie. Dzięki czemu ich czyszczenie jest błyskawiczne, a efekt czystości utrzymuje się dłużej.

2/ FUNKCJONALNE ROZWIĄZANIA

W wybranych seriach meble łazienkowe wyposażone są w funkcjonalne rozwiązania pomagające idealnie wykorzystać przestrzeń w łazience. To między innymi wygodne relingi, poświetlane lustra czy pojemne szuflady.

3/ SYSTEM CICHEGO ZAMYKANIA

System cichego zamykania drzwiczek i szuflad sprawia, że użytkowanie mebli Cersanit jest wyjątkowo wygodne.



4/ SZUFLADY Z PEŁNYM WYSUWEM

Przestronne szuflady w meblach Cersanit są wyposażone w prowadnice o wysokiej jakości z możliwością pełnego wysuwania, oferujące dostęp również do rzeczy przechowywanych bardzo głęboko.



5/ INTELIGENTNY SYSTEM WNĘTRZA

Dzięki inteligentnemu systemowi przechowywania i intuicyjnej organizacji przestrzeni w meblach SMART Twoja łazienka będzie zawsze schludna i uporządkowana, a wszystkie kosmetyki i przybory toaletowe znajdują się w odpowiednim miejscu.





meble



easy

158







160

meble

easy

CHARAKTERYSTYKA KOLEKCJI

KOLORY OKLEIN



BIAŁY LAKIER /
FOLIA – WYSOKI POŁYSK



CAPPUCCINO OKLEINA /
FOLIA – WYSOKI POŁYSK

PRODUKTY DOSTĘPNE W KOLEKCJI

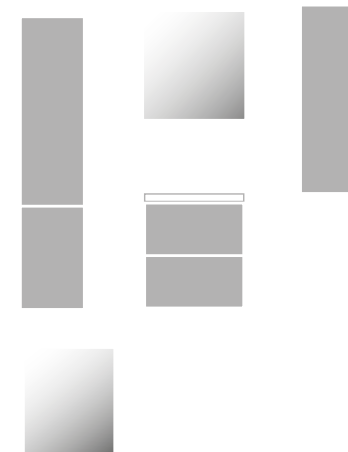

CECHY WYBRANYCH PRODUKTÓW Z KOLEKCJI:



2 lata gwarancji na mebel



Łatwość w utrzymaniu czystości



Montaż drzwi prawostronny lub lewostronny



Regulowany mechanizm zawieszania



Metalowa obudowa



System push



Nowoczesne meble dostępne w dwóch wersjach kolorystycznych – uniwersalnym białym i ciepłym cappuccino.



Łagodnie zaokrąglone fronty szafek zostały dopasowane do kształtu ceramiki, co razem tworzy serię spójną stylistycznie.



Jedno delikatne dotknięcie wystarczy do otwarcia szafki EASY – jest ona wyposażona w system „push-to-open”.

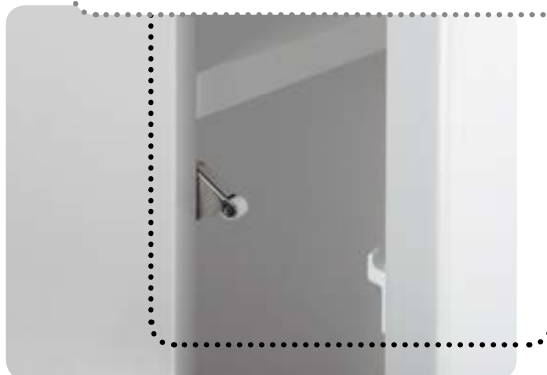

Gładkie fronty szafek bez uchwytów, pokryte folią o wysokim połysku, są nie tylko eleganckie, lecz również bardzo funkcjonalne i łatwe do czyszczenia.



Regulowany mechanizm zawieszania w szafce umywalkowej.



S573-002
szafka podumywalkowa **EASY 50**, biała

Szerokość – 49,2 cm
Wysokość – 57,4 cm
Głębokość – 39 cm

Waga (kg)	20
Ilość sztuk na palecie	8
Waga palety (kg)	190



S573-006
szafka podumywalkowa **EASY 60**, biała

Szerokość – 59,2 cm
Wysokość – 57,4 cm
Głębokość – 40 cm

Waga (kg)	22
Ilość sztuk na palecie	6
Waga palety (kg)	147



S573-008
szafka podumywalkowa **EASY 70**, biała

Szerokość – 69,2 cm
Wysokość – 57,4 cm
Głębokość – 39 cm

Waga (kg)	25
Ilość sztuk na palecie	4
Waga palety (kg)	115

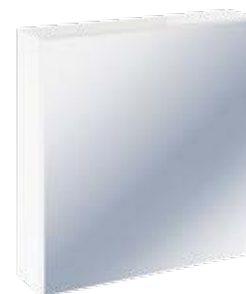

S571-026
szafka lustrzana **COLOUR/EASY**, biała

Szerokość – 60 cm
Wysokość – 60 cm
Głębokość – 15 cm

Waga (kg)	12,5
Ilość sztuk na palecie	12
Waga palety (kg)	165



S573-012

słupek **EASY**, biały

Szerokość – 35 cm
Wysokość – 160 cm
Głębokość – 30 cm

Waga (kg)	28
Ilość sztuk na palecie	8
Waga palety (kg)	244



S573-010

szafka wisząca **EASY**, biała

Szerokość – 35 cm
Wysokość – 103 cm
Głębokość – 30 cm

Waga (kg)	22,8
Ilość sztuk na palecie	8
Waga palety (kg)	220,2



S573-001

szafka podumywalkowa **EASY** 50, cappuccino

Szerokość – 49,2 cm
 Wysokość – 58,5 cm
 Głębokość – 41,6 cm

Waga (kg)	20
Ilość sztuk na palecie	8
Waga palety (kg)	175



S573-005

szafka podumywalkowa **EASY** 60, cappuccino

Szerokość – 59,2 cm
 Wysokość – 58,5 cm
 Głębokość – 43,7 cm

Waga (kg)	22
Ilość sztuk na palecie	4
Waga palety (kg)	125



S573-007

szafka podumywalkowa **EASY** 70, cappuccino

Szerokość – 69,2 cm
 Wysokość – 58,5 cm
 Głębokość – 44,2 cm

Waga (kg)	25
Ilość sztuk na palecie	4
Waga palety (kg)	115



S573-013

lustro **EASY** z półką, capuuccino

Szerokość – 50 cm
 Wysokość – 60 cm
 Głębokość – 12 cm

Waga (kg)	5,9
Ilość sztuk na palecie	40
Waga palety (kg)	281



S573-011

słupek **EASY**, cappuccino

Szerokość – 35 cm
Wysokość – 160 cm
Głębokość – 30 cm

Waga (kg)	25,8
Ilość sztuk na palecie	8
Waga palety (kg)	239,4



S573-009

szafka wisząca **EASY**, cappuccino

Szerokość – 35 cm
Wysokość – 103 cm
Głębokość – 30 cm

Waga (kg)	17,1
Ilość sztuk na palecie	8
Waga palety (kg)	164



meble



166



smart





ZALETY PRODUKTÓW

Innowacyjny mechanizm wysuwania lustra

ułatwia ustawienie go w optymalnej pozycji.



Ruchomy kontener na kółkach, otwierany od góry, jest odporny na duże obciążenia – może być użyty jako kosz na pranie lub jako dodatkowe siedzenie w łazience.



Szuflady szafki umywalkowej można wyposażyc w innowacyjny system organizacji przestrzeni (Smart System), dzięki któremu drobne przybory i akcesoria łazienkowe pozostają schowane we właściwym miejscu.



Cichy system „push-to-open” gwarantuje wygodne użytkowanie mebli.



Wszystkie meble dostępne są w dwóch eleganckich i nowoczesnych kolorach – białym i szarym.

Wnętrze słupka zaprojektowane jest do schowania większych przedmiotów, nawet tych o niestandardowych wymiarach jak wiadro, czy mop.

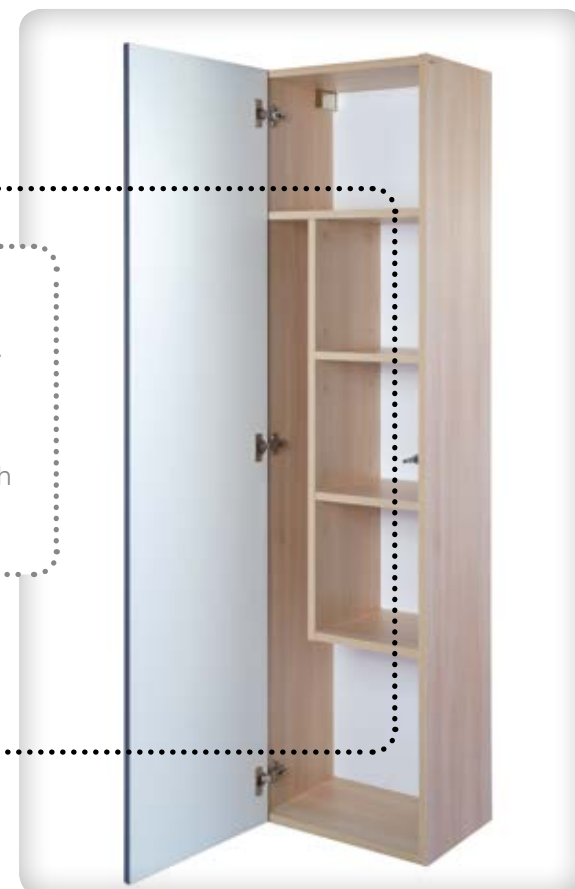

Szafka umywalkowa szerokości 40 cm jest sprytnym rozwiązaniem zaprojektowanym specjalnie do małych łazienek – jest perfekcyjna do schowania szczotki toaletowej i papieru toaletowego.



Nowoczesne, ukryte prowadnice w szafce umywalkowej gwarantują pełne wysunięcie szuflady.

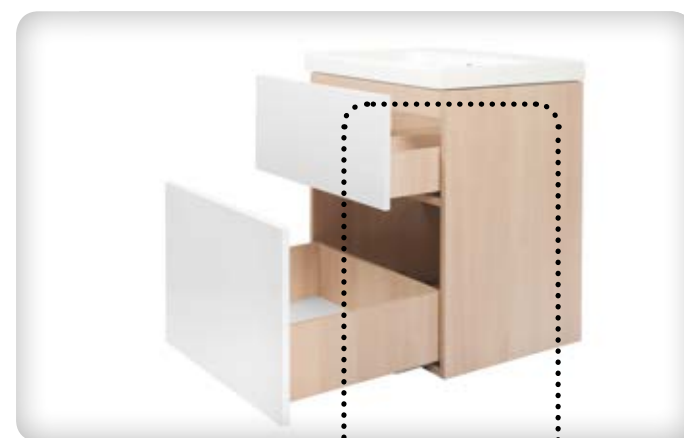



meble

CHARAKTERYSTYKA KOLEKCJI

KOLORY OKLEIN



BIAŁY LAKIER



SZAFKA FOLIA



OKLEINA JASNY JESION (KORPUS)

PRODUKTY DOSTĘPNE W KOLEKCJI

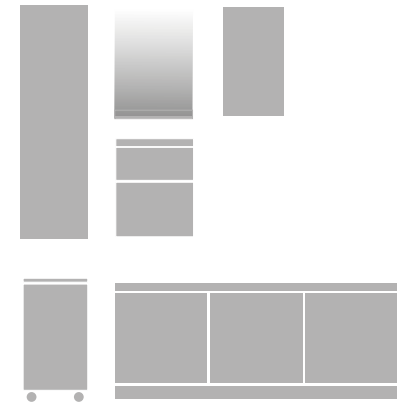

smart

CECHY WYBRANYCH PRODUKTÓW Z KOLEKCJI:



2 lata gwarancji na mebel



System push



Smart system



Stabilna konstrukcja



Łatwość w utrzymaniu czystości



Wysuwane lustro z półką



Mebel mobilny



Odporność na obciążenia do 200 kg



Płyta wilgocioodporna



Meblowa obudowa wanny



S568-022

szafka **SMART** pod umywalkę como 40
biała

Szerokość – 39,2 cm
Wysokość – 68 cm
Głębokość – 21,5 cm

Możliwość montażu z nóżkami – sprzedawane oddzielnie.

Waga (kg)	11
Ilość sztuk na palecie	17
Waga palety (kg)	205



S568-016

szafka podumywalkowa **SMART** 50
biała

Szerokość – 49 cm
Wysokość – 66,4 cm
Głębokość – 39,3 cm

Możliwość montażu z nóżkami – sprzedawane oddzielnie.
Pasuje do umywalk: CITY, COMO, COLOURS, FARE, ONTARIO NEW 50.

Waga (kg)	23
Ilość sztuk na palecie	6
Waga palety (kg)	158



S568-018

szafka podumywalkowa **SMART** 60
biała

Szerokość – 59,4 cm
Wysokość – 66,7 cm
Głębokość – 44,7 cm

Możliwość montażu z nóżkami – sprzedawane oddzielnie.
Pasuje do umywalk: AMAO, CITY, COMO, FARE, ONTARIO NEW, ZURO 60.

Waga (kg)	28,3
Ilość sztuk na palecie	5
Waga palety (kg)	161,5



S568-020

szafka podumywalkowa **SMART** 80
biała

Szerokość – 79 cm
Wysokość – 66,4 cm
Głębokość – 44,3 cm

Możliwość montażu z nóżkami – sprzedawane oddzielnie.
Pasuje do umywalk: AMAO, COMO, FARE, ZURO 80

Waga (kg)	33
Ilość sztuk na palecie	3
Waga palety (kg)	119

Na zdjęciach zaprezentowano szafki z umywalkami COMO.



S568-008

szafka **SMART** pod umywalkę CARINA 50
białaSzerokość – 46 cm
Wysokość – 67,5 cm
Głębokość – 32,5 cm

Możliwość montażu z nóżkami – sprzedawane oddzielnie.

Waga (kg)	19,7
Ilość sztuk na palecie	9
Waga palety (kg)	197



S568-012

szafka **SMART** pod umywalkę CARINA 60
białaSzerokość – 55,4 cm
Wysokość – 67,5 cm
Głębokość – 34 cm

Możliwość montażu z nóżkami – sprzedawane oddzielnie.

Waga (kg)	22
Ilość sztuk na palecie	8
Waga palety (kg)	196



S568-014

szafka **SMART** pod umywalkę CARINA 70
białaSzerokość – 64,5 cm
Wysokość – 67,5 cm
Głębokość – 34 cm

Możliwość montażu z nóżkami – sprzedawane oddzielnie.

Waga (kg)	23,6
Ilość sztuk na palecie	6
Waga palety (kg)	161



S568-006

słupek **SMART**
białySzerokość – 42 cm
Wysokość – 170 cm
Głębokość – 32 cm

Możliwość montażu z nóżkami – sprzedawane oddzielnie.

Waga (kg)	35,6
Ilość sztuk na palecie	7
Waga palety (kg)	269



S568-001

szafka wisząca **SMART**
biała

Szerokość – 35 cm
Wysokość – 65 cm
Głębokość – 20 cm

Waga (kg)	9,5
Ilość sztuk na palecie	21
Waga palety (kg)	219,5



S568-004

kosz meblowy **SMART**
biały

Szerokość – 35 cm
Wysokość – 65,5 cm
Głębokość – 32 cm

Waga (kg)	13,5
Ilość sztuk na palecie	12
Waga palety (kg)	182



panel meblowy do wanny **SMART** 160, 170
biały front

Panel czołowy SMART 160 (S568-024)

Panel czołowy SMART 170 (S568-026)

Panel boczny SMART (S568-028)

	Panel czołowy 160	Panel czołowy 170	Panel boczny
Waga (kg)	24	25	5,5
Ilość sztuk na palecie	10	10	25
Waga palety (kg)	260	270	157,5



S568-023

szafka **SMART** pod umywalkę COMO 40 szara

Szerokość – 39,2 cm
 Wysokość – 68 cm
 Głębokość – 21,5 cm

Możliwość montażu z nóżkami – sprzedawane oddzielnie.

Waga (kg)	11
Ilość sztuk na palecie	17
Waga palety (kg)	230



S568-017

szafka podumywalkowa **SMART** 50 szara

Szerokość – 49 cm
 Wysokość – 66,4 cm
 Głębokość – 39,3 cm

Możliwość montażu z nóżkami – sprzedawane oddzielnie.
 Pasuje do umywarek: CITY, COLOUR, COMO, FARE, ONTARIO NEW 50.

Waga (kg)	23
Ilość sztuk na palecie	6
Waga palety (kg)	158



S568-019

szafka podumywalkowa **SMART** 60 szara

Szerokość – 59,4 cm
 Wysokość – 66,7 cm
 Głębokość – 44,7 cm

Możliwość montażu z nóżkami – sprzedawane oddzielnie.
 Pasuje do umywarek: AMAO, CITY, COLOUR, COMO, FARE, ONTARIO NEW, ZURO 60.

Waga (kg)	28,3
Ilość sztuk na palecie	5
Waga palety (kg)	161,5



S568-021

szafka podumywalkowa **SMART** 80 szara

Szerokość – 79 cm
 Wysokość – 66,4 cm
 Głębokość – 44,3 cm

Możliwość montażu z nóżkami – sprzedawane oddzielnie.
 Pasuje do umywarek: AMAO, COMO, FARE, ZURO 80.

Waga (kg)	33
Ilość sztuk na palecie	3
Waga palety (kg)	119



S568-009

szafka **SMART** pod umywalkę CARINA 50
szara

Szerokość – 46 cm
Wysokość – 67,5 cm
Głębokość – 32,5 cm

Możliwość montażu z nóżkami – sprzedawane oddzielnie.

Waga (kg)	19,7
Ilość sztuk na palecie	9
Waga palety (kg)	197



S568-013

szafka **SMART** pod umywalkę CARINA 60
szara

Szerokość – 55,4 cm
Wysokość – 67,5 cm
Głębokość – 34 cm

Możliwość montażu z nóżkami – sprzedawane oddzielnie.

Waga (kg)	22
Ilość sztuk na palecie	8
Waga palety (kg)	196



S568-015

szafka **SMART** pod umywalkę CARINA 70
szara

Szerokość – 64,5 cm
Wysokość – 67,5 cm
Głębokość – 34 cm

Możliwość montażu z nóżkami – sprzedawane oddzielnie.

Waga (kg)	23,6
Ilość sztuk na palecie	6
Waga palety (kg)	161



S568-007

słupek **SMART**
szary

Szerokość – 42 cm
Wysokość – 170 cm
Głębokość – 32 cm

Możliwość montażu z nóżkami – sprzedawane oddzielnie.

Waga (kg)	35,6
Ilość sztuk na palecie	7
Waga palety (kg)	269



S568-002

szafka wisząca **SMART**
szaraSzerokość – 35 cm
Wysokość – 65 cm
Głębokość – 20 cm

Waga (kg)	9,5
Ilość sztuk na palecie	21
Waga palety (kg)	219,5



S568-005

kosz meblowy **SMART**
szarySzerokość – 35 cm
Wysokość – 65,5 cm
Głębokość – 32 cm

Waga (kg)	13,5
Ilość sztuk na palecie	12
Waga palety (kg)	182

panel meblowy do wanny **SMART** 160, 170
szary front

Panel czołowy SMART 160 (S568-025)

Panel czołowy SMART 170 (S568-027)

Panel boczny SMART (S568-028)

	Panel czołowy 160	Panel czołowy 170	Panel boczny
Waga (kg)	25	25,8	5,5
Ilość sztuk na palecie	10	10	25
Waga palety (kg)	270	279	157,5



S568-037

lustro wysuwane **SMART** z półką
jasny jesion

Szerokość – 50 cm
Wysokość – 65 cm
Głębokość – 16,5-45,5 cm

Waga (kg)	12
Ilość sztuk na palecie	32
Waga palety (kg)	404



S568-003

lustro **SMART** z półką
jasny jesion

Szerokość – 50 cm
Wysokość – 65 cm
Głębokość – 12 cm

Waga (kg)	8
Ilość sztuk na palecie	40
Waga palety (kg)	340



zestaw plastikowych
organizatorów do szafki
podumywalkowej **SMART**

Como 50	S568-034
Como 60	S568-035
Como 80	S568-036
Carina 50	S568-030
Carina 55	S568-031
Carina 60	S568-032
Carina 70	S568-033



S568-029

zestaw plastikowych organizatorów
do szafki wiszącej **SMART**



S599-0066

noży białe do szafki, 2 szt.

Szerokość – 3,8 cm
Wysokość – 12 cm
Głębokość – 3,8 cm



S599-0067

noży INOX do szafki, 2 szt.

Szerokość – 3,8 cm
Wysokość – 12 cm
Głębokość – 3,8 cm



meble



pure







meble

pure

CHARAKTERYSTYKA KOLEKCJI

KOLORY OKLEIN



BIAŁA FOLIA – WYSOKI POŁYSK

PRODUKTY DOSTĘPNE W KOLEKCJI

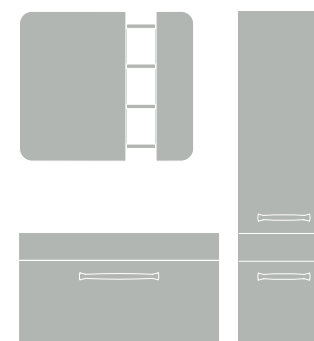

CECHY WYBRANYCH PRODUKTÓW Z KOLEKCJI:



2 lata gwarancji na mebel



Ochrona antybakteryjna



Montaż drzwi prawo- lub lewostronny



Powierzchnia łatwo zmywalna



System cichego zamykania drzwi



System cichego domykania szuflady



Szuflada z pełnym wysuwem

ZALETY PRODUKTÓW

Dzięki powłoce antybakteryjnej meble Pure są bezpieczne dla całej rodziny – aktywny element jonów srebra efektywnie zatrzymuje rozmnażanie bakterii i mikroorganizmów przez nawet 25 lat!

Gładkie fronty, z dodatkowym antybakteryjnym składnikiem, są łatwe do czyszczenia bez potrzeby stosowania detergentów.



Mechanizm cichego domykania szuflady zwiększają wygodę codziennego używania szafki.

Regulowany mechanizm zawieszania zastosowany w szafkach podumywalkowych.



Pełne wysunięcie szuflady jest gwarantowane przez wysokiej jakości prowadnice.



Zawiasy w słupku są wyposażone w systemem delikatnego zamykania, który sprawia, że zamykanie drzwi jest płynne, ciche i łagodne.



S910-003

szafka podumywalkowa **PURE 50**

Szerokość – 42 cm
 Wysokość – 40 cm
 Głębokość – 35,2 cm

Waga (kg)	11,7
Ilość sztuk na palecie	12
Waga palety (kg)	159,6



S910-004

szafka podumywalkowa **PURE 55**

Szerokość – 47 cm
 Wysokość – 40 cm
 Głębokość – 38,9 cm

Waga (kg)	13,8
Ilość sztuk na palecie	6
Waga palety (kg)	88,2



S910-005

szafka podumywalkowa **PURE 60**

Szerokość – 52 cm
 Wysokość – 40 cm
 Głębokość – 41,6 cm

Waga (kg)	15,1
Ilość sztuk na palecie	6
Waga palety (kg)	100,8



S910-006

szafka podumywalkowa **PURE 70**

Szerokość – 61,5 cm
 Wysokość – 40 cm
 Głębokość – 43,1 cm

Waga (kg)	16,5
Ilość sztuk na palecie	6
Waga palety (kg)	112,2



S910-007
szafka podumywalkowa **PURE 80**

Szerokość – 71,5 cm
Wysokość – 40 cm
Głębokość – 43,1 cm

Waga (kg)	18,8
Ilość sztuk na palecie	6
Waga palety (kg)	124,8



S910-002
słupek **PURE**

Szerokość – 32,5 cm
Wysokość – 120 cm
Głębokość – 30 cm

Waga (kg)	23,7
Ilość sztuk na palecie	6
Waga palety (kg)	152,4



S910-001
szafka lustrzana **PURE**

Szerokość – 70 cm
Wysokość – 60 cm
Głębokość – 14,1 cm

Waga (kg)	14,2
Ilość sztuk na palecie	13
Waga palety (kg)	204,1



meble



NEW

city







meble

NEW

city

CHARAKTERYSTYKA KOLEKCJI

KOLORY OKLEIN



BIAŁA OKLEINA ZE STRUKTURĄ DREWNA



OKLEINA SZARY DĄB ZE STRUKTURĄ DREWNA

PRODUKTY DOSTĘPNE W KOLEKCJI



CECHY WYBRANYCH PRODUKTÓW Z KOLEKCJI:



2 lata gwarancji na mebel



Stabilna konstrukcja



System push



Szafka z pełnym wysuwem



Regulowany mechanizm zawieszania



Chromowane relingi

**Chromowane
relingi i nóżki**

nadadzą wnętrzu
charakter elegancji
i nowoczesności.

**Słupek może być
montowany na
nóżkach lub jako
mebel wiszący.**

**Wszystkie
meble
dostępne
są w dwóch
eleganckich
i nowoczesnych
kolorach –**

biały ze
strukturą
drewna
i szary dąb.

**Proste
i eleganckie
wzornictwo
mebli** jest

podkreślone
przez gładkie
fronty szafek
bez uchwytów.

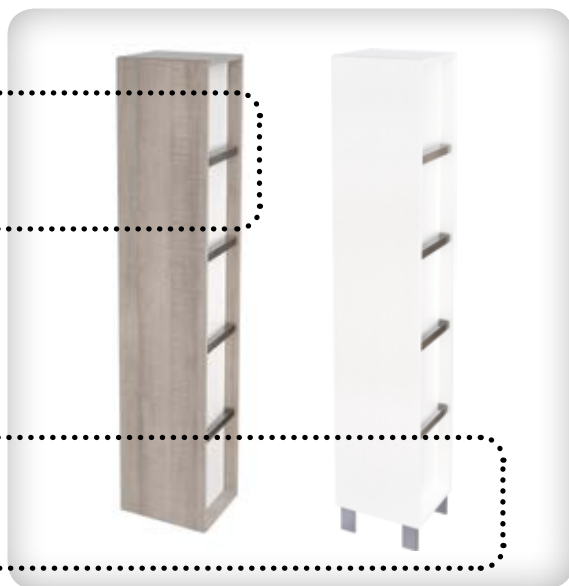

**Prosty,
nowoczesny
kształt mebli**
idealnie
komponuje się
z prostokątnymi
umywalkami.



System „push-to-open”

pozwalą na otwieranie
i zamykanie mebla przez
naciśnięcie.

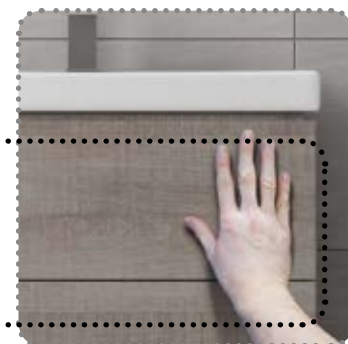

**Dwie
funkcjonalne
i przestronne
szuflady**

pomieszczą
wszystkie
łazienkowe
akcesoria.



Wysokiej jakości ukryte prowadnice w szafce
umywalkowej gwarantują pełne wysunięcie
szuflady.





S584-006

szafka podumywalkowa **CITY 50**
szary dąbSzerokość – 49,4 cm
Wysokość – 42,6 cm
Głębokość – 39,7 cmPasuje do umywalk: CITY, COMO, COLOUR,
FARE 50

Waga (kg)	17,7
Ilość sztuk na paletcie	12
Waga palety (kg)	232,4



S584-004

szafka podumywalkowa **CITY 60**
szary dąbSzerokość – 59,4 cm
Wysokość – 42,6 cm
Głębokość – 44,7 cmPasuje do umywalk: CITY, COMO, COLOUR, FARE,
AMAO 60

Waga (kg)	21
Ilość sztuk na paletcie	6
Waga palety (kg)	141



S584-007

szafka podumywalkowa **CITY 70**
szary dąbSzerokość – 69,4 cm
Wysokość – 42,6 cm
Głębokość – 44,7 cm

Pasuje do umywalk: CITY 70

Waga (kg)	23,3
Ilość sztuk na paletcie	6
Waga palety (kg)	154,8



S584-001

słupek **CITY**
szary dąbSzerokość – 35 cm
Wysokość – 180 cm
Głębokość – 30 cm

Waga (kg)	28,6
Ilość sztuk na paletcie	8
Waga palety (kg)	248,8

Na zdjęciach zaprezentowano szafki z umywalkami CITY.



S584-005

szafka podumywalkowa **CITY 50**
biała

Szerokość – 49,4 cm
Wysokość – 42,6 cm
Głębokość – 39,7 cm

Pasuje do umywalk: CITY, COMO, COLOUR,
FARE 50

Waga (kg)	17,7
Ilość sztuk na palecie	12
Waga palety (kg)	232,4



S584-003

szafka podumywalkowa **CITY 60**
biała

Szerokość – 59,4 cm
Wysokość – 42,6 cm
Głębokość – 44,7 cm

Pasuje do umywalk: CITY, COMO, COLOUR, FARE,
AMAO 60

Waga (kg)	21
Ilość sztuk na palecie	6
Waga palety (kg)	141



S584-008

szafka podumywalkowa **CITY 70**
biała

Szerokość – 69,4 cm
Wysokość – 42,6 cm
Głębokość – 44,7 cm

Pasuje do umywalk: CITY 70

Waga (kg)	23,3
Ilość sztuk na palecie	6
Waga palety (kg)	154,8



S584-002

słupek **CITY**
biały

Szerokość – 35 cm
Wysokość – 180 cm
Głębokość – 30 cm

Waga (kg)	28,6
Ilość sztuk na palecie	8
Waga palety (kg)	248,8



190

meble

NEW

stillo





ZALETY PRODUKTÓW

Płynne ruchy szuflady zapewniają wysokiej jakości prowadnice **z mechanizmem cichego domykania.**

Proste aluminiowe uchwyty i aluminiowe wykończenia **szklanych** frontów nadają serii Stillo nowoczesny charakter.

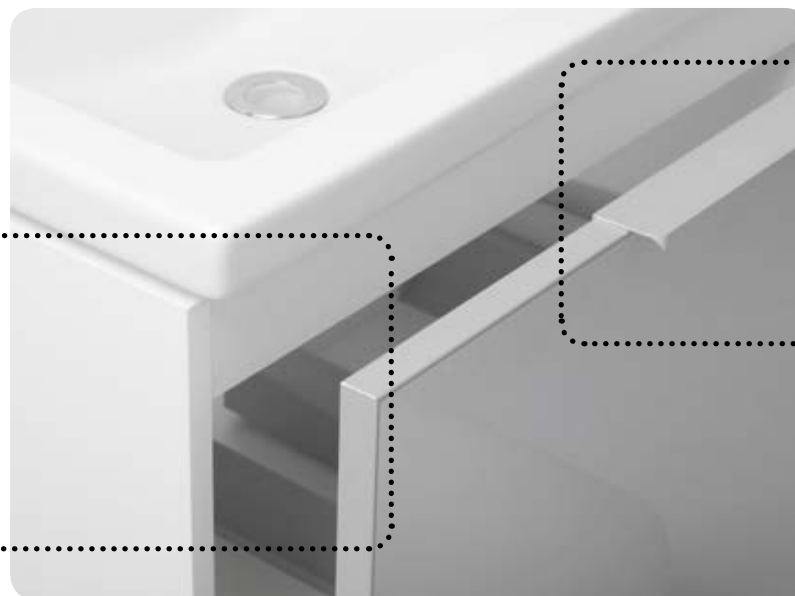

Oryginalne, nowoczesne wzornictwo dzięki frontom ze szkła lacobel w aluminiowych ramkach. Meble dostępne są w dwóch modnych wersjach kolorystycznych: stonowanej szarości oraz intensywnej czerwieni.



Regulowany mechanizm zawieszania zastosowany w szafkach podumywalkowych.

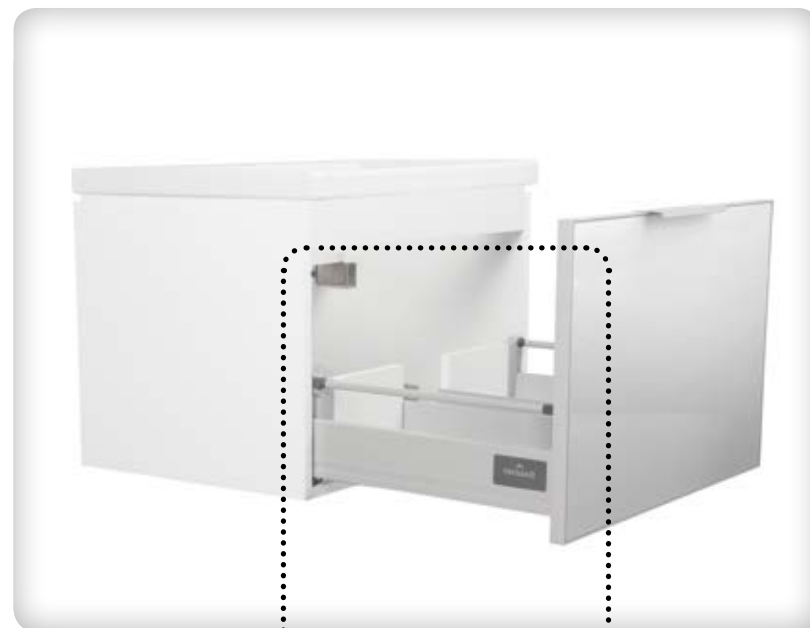

Prowadnice z dożywotnią gwarancją zapewniają pełny wysuw szuflady, co ułatwia dostęp do całej jej zawartości.

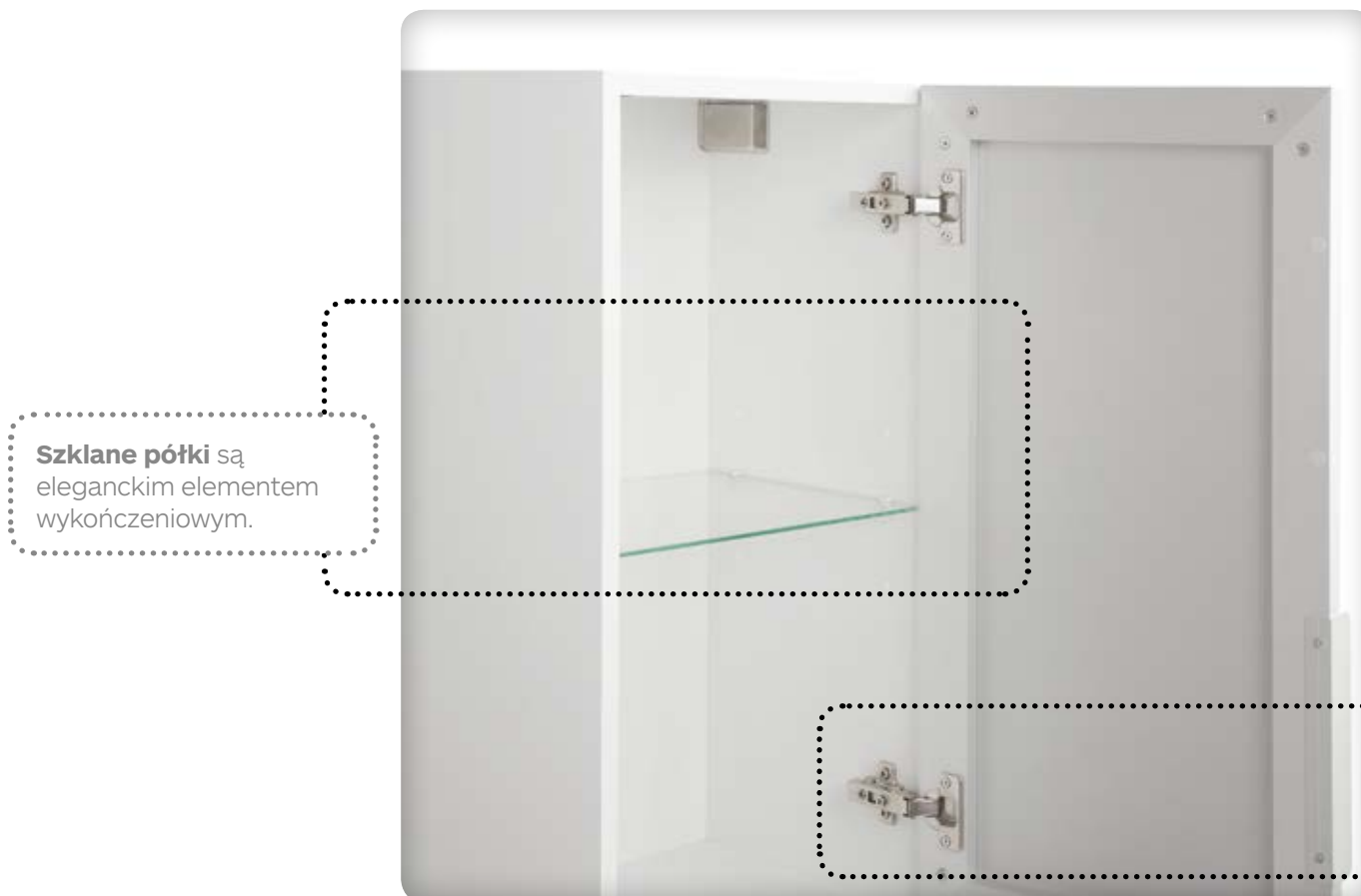

Szklane półki są eleganckim elementem wykończeniowym.



Zawiasy z systemem cichego domytku gwarantują wygodę użytkownika słupek.



meble

NEW

stillo

CHARAKTERYSTYKA KOLEKCJI

KOLORY OKLEIN



PRODUKTY DOSTĘPNE W KOLEKCJI



CECHY WYBRANYCH PRODUKTÓW Z KOLEKCJI:



2 lata gwarancji na mebel



Dożywotnia gwarancja na prowadnice



Regulowany mechanizm



Łatwość w utrzymaniu czystości



System cichego domykania szuflady



Szuflada z pełnym wysuwem



System cichego zamykania drzwi



S575-002

szafka podumywalkowa **STILLO 50**
szary front

Szerokość – 49,4 cm
Wysokość – 42,1 cm
Głębokość – 39,7 cm

Pasuje do umywalk: CITY, COMO, COLOUR, FARE,
ONTARIO NEW 50.

Waga (kg)	16
Ilość sztuk na paletcie	12
Waga palety (kg)	207



S575-003, S575-003-DSM

szafka podumywalkowa **STILLO 60**
szary front

Szerokość – 59,4 cm
Wysokość – 42,1 cm
Głębokość – 44,7 cm

Pasuje do umywalk: AMAO, CITY, COMO, COLOUR, FARE,
ONTARIO NEW, AMAO 60.

Waga (kg)	19,7
Ilość sztuk na paletcie	6
Waga palety (kg)	133,2



S575-004

szafka podumywalkowa **STILLO 80**
szary front

Szerokość – 79,4 cm
Wysokość – 42,1 cm
Głębokość – 44,7 cm

Pasuje do umywalk: AMAO, COMO, FARE, ZURO 80.

Waga (kg)	23,5
Ilość sztuk na paletcie	6
Waga palety (kg)	156



S575-001

słupek **STILLO**
szary front

Szerokość – 35 cm
Wysokość – 140 cm
Głębokość – 30 cm

Waga (kg)	23
Ilość sztuk na paletcie	6
Waga palety (kg)	153



meble

NEW

stillo

196

CHARAKTERYSTYKA KOLEKCJI

KOLORY OKLEIN



PRODUKTY DOSTĘPNE W KOLEKCJI



CECHY WYBRANYCH PRODUKTÓW Z KOLEKCJI:



2 lata gwarancji na mebel



Dożywotnia gwarancja na prowadnicę



Regulowany mechanizm



Łatwość w utrzymaniu czystości



System cichego domykania szuflady



Szuflada z pełnym wysuwem



System cichego zamykania drzwi



S575-007

szafka podumywalkowa **STILLO 60**
szary front

Szerokość – 59,4 cm

Wysokość – 41,8 cm

Głębokość – 44,8 cm

Pasuje do umywalk: CASPIA RING, INTEO

Waga (kg)	21,6
Ilość sztuk na palecie	6
Waga palety (kg)	176,6



S575-006

szafka podumywalkowa **STILLO 80**
szary front

Szerokość – 79,6 cm

Wysokość – 41,8 cm

Głębokość – 44,8 cm

Pasuje do umywalk: CASPIA SQUARE, CASPIA OVAL

Waga (kg)	26,1
Ilość sztuk na palecie	6
Waga palety (kg)	176,6



S575-009

szafka podumywalkowa **STILLO 50**
czerwony front

Szerokość – 49,4 cm
Wysokość – 42,1 cm
Głębokość – 39,7 cm

Pasuje do umywalk: CITY, COMO, COLOUR, FARE,
ONTARIO NEW 50.

Waga (kg)	16
Ilość sztuk na palecie	12
Waga palety (kg)	207



S575-010

szafka podumywalkowa **STILLO 60**
czerwony front

Szerokość – 59,4 cm
Wysokość – 42,1 cm
Głębokość – 44,7 cm

Pasuje do umywalk: AMAO, CITY, COMO, COLOUR, FARE,
ONTARIO NEW, ZURO 60.

Waga (kg)	19,7
Ilość sztuk na palecie	6
Waga palety (kg)	133,2



S575-011

szafka podumywalkowa **STILLO 80**
czerwony front

Szerokość – 79,4 cm
Wysokość – 42,1 cm
Głębokość – 44,7 cm

Pasuje do umywalk: COMO, FARE, AMAO, ZURO 80.

Waga (kg)	23,5
Ilość sztuk na palecie	6
Waga palety (kg)	156



S575-012

słupek **STILLO**
czerwony front

Szerokość – 35 cm
Wysokość – 140 cm
Głębokość – 30 cm

Waga (kg)	23
Ilość sztuk na palecie	6
Waga palety (kg)	153



S575-008

szafka podumywalkowa **STILLO 60**

Szerokość – 49,4 cm

Wysokość – 41,8 cm

Głębokość – 44,8 cm

Pasuje do umywalk: CASPIA RING, INTEO

Waga (kg)	21,6
Ilość sztuk na palecie	6
Waga palety (kg)	144,6



S575-005

szafka podumywalkowa **STILLO 80**

Szerokość – 79,6 cm

Wysokość – 41,8 cm

Głębokość – 44,8 cm

Pasuje do umywalk: CASPIA SQUARE, CASPIA OVAL

Waga (kg)	26,1
Ilość sztuk na palecie	6
Waga palety (kg)	176,6



meble



200

colour







meble

colour

CHARAKTERYSTYKA KOLEKCJI

KOLORY OKLEIN



LAKIER BIAŁY – WYSOKI POŁYSK



NIEBIESKA FOLIA – MATOWA



ŻÓŁTA FOLIA – WYSOKI POŁYSK*



SZARA FOLIA – WYSOKI POŁYSK

MEBLE DOSTĘPNE ZMONTOWANE
I DO SAMODZIELNEGO MONTAŻU

* PRODUKT DOSTĘPNY DO WYCZERPANIA ZAPASÓW

PRODUKTY DOSTĘPNE W KOLEKCJI

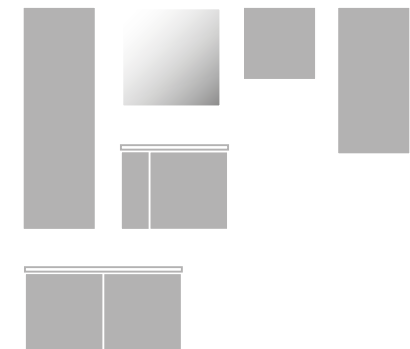
CECHY WYBRANYCH PRODUKTÓW
Z KOLEKCJI:2 lata gwarancji
na mebelMontaż drzwi prawo-
lub lewostronnyŁatwość w utrzymaniu
czystości

Stabilna konstrukcja

Kolor drzwi
do wyboruRegulowany
mechanizm
zawieszania

System push

ZALETY PRODUKTÓW



Z mechanizmem „push-to-open”, delikatne dotknięcie wystarczy do otwarcia drzwiczek szafki.

Proste, nowoczesne kształty mebli perfekcyjnie pasują do prostokątnych umywalk Cersanit.



Perfekcyjnie gładkie fronty bez uchwytów podkreślają nowoczesny charakter i wzornictwo mebli serii Colour.

Modułowe szafki dostępne w kilku rozmiarach umożliwiają niezliczone opcje aranżacji łazienki.



Wymienne fronty, dostępne w 4 eleganckich, idealnie dopasowanych kolorach, mogą być swobodnie łączone, aby stworzyć wyjątkową kompozycję.



S571-019; S571-019-DSM

szafka podumywalkowa **COLOUR 50**
biała

Szerokość – 49,4 cm
Wysokość – 42,1 cm
Głębokość – 39,7 cm

Pasuje do umywalek: COLOUR, COMO 50.

Waga (kg)	12
Ilość sztuk na palecie	12
Waga palety (kg)	159



S571-021; S571-021-DSM

szafka podumywalkowa **COLOUR 60**
biała

Szerokość – 59,4 cm
Wysokość – 42,1 cm
Głębokość – 44,7 cm

Pasuje do umywalek: COLOUR, COMO, AMAO, ZURO 60.

Waga (kg)	12,5
Ilość sztuk na palecie	6
Waga palety (kg)	90



S571-022; S571-022-DSM

szafka podumywalkowa **COLOUR 80**
biała

Szerokość – 79,4 cm
Wysokość – 42,1 cm
Głębokość – 44,7 cm

Pasuje do umywalek: COLOUR, COMO, AMAO, ZURO 80.

Waga (kg)	17
Ilość sztuk na palecie	6
Waga palety (kg)	117

Na zdjęciach zaprezentowano szafki z umywalkami COLOUR.



S571-O25; S571-O25-DSM

szafka wisząca korpus **COLOUR 120**
biała

Szerokość – 40 cm
Wysokość – 120 cm
Głębokość – 23,2 cm

Waga (kg)	13,5
Ilość sztuk na palecie	7
Waga palety (kg)	114,5



S571-O24; S571-O24-DSM

szafka wisząca korpus **COLOUR 80**
biała

Szerokość – 40 cm
Wysokość – 80 cm
Głębokość – 23,2 cm

Waga (kg)	9
Ilość sztuk na palecie	10
Waga palety (kg)	105



S571-O23; S571-O23-DSM

szafka wisząca korpus **COLOUR 40**
biała

Szerokość – 40 cm
Wysokość – 40 cm
Głębokość – 23,2 cm

Waga (kg)	5,2
Ilość sztuk na palecie	20
Waga palety (kg)	120



S571-O27; S571-O26; S571-O26 DSM

szafka lustrzana **COLOUR / EASY**

Szerokość – 60 cm
Wysokość – 60 cm
Głębokość – 15 cm

Waga (kg)	12,5
Ilość sztuk na palecie	12
Waga palety (kg)	165



S571-004
front **COLOUR** 40X40,
niebieski

Szerokość – 40 cm
Wysokość – 40 cm



S571-006
front **COLOUR** 40X40,
szary

Szerokość – 40 cm
Wysokość – 40 cm



S571-010
front **COLOUR** 40X80,
niebieski

Szerokość – 40 cm
Wysokość – 80 cm



S571-012
front **COLOUR** 40X80,
szary

Szerokość – 40 cm
Wysokość – 80 cm



S571-016
COLOUR front 40X120,
niebieski

Szerokość – 40 cm
Wysokość – 120 cm



S571-018
COLOUR front 40X120,
szary

Szerokość – 40 cm
Wysokość – 120 cm



S571-005

front **COLOUR** 40X40,
żółty

Szerokość – 40 cm

Wysokość – 40 cm



S571-001

front **COLOUR** 40X40,
biały

Szerokość – 40 cm

Wysokość – 40 cm



S571-011

front **COLOUR** 40X80,
żółty

Szerokość – 40 cm

Wysokość – 80 cm



S571-007

front **COLOUR** 40X80,
biały

Szerokość – 40 cm

Wysokość – 80 cm



S571-017

COLOUR front 40X120,
żółty

Szerokość – 40 cm

Wysokość – 120 cm



S571-013

COLOUR front 40X120,
biały

Szerokość – 40 cm

Wysokość – 120 cm



meble

galaxy*





ZALETY PRODUKTÓW



Meble mogą być montowane na nóżkach lub jako mebel wiszący dzięki **regulowanemu mechanizmowi zawieszania** w szafce podumywalkowej.

Perfekcyjnie pasuje do nowoczesnych, prostokątnych umywalk Cersanit: Amao, City, Como, Colour, Fare, Ontario New, Zuro.

Długie, chromowane uchwyty nadadzą wnętrzu charakter elegancji i nowoczesności.

Meble są pokryte czarną folią wykończoną na wysoki połysk.



Ukryte prowadnice z funkcją cichego domykania gwarantują wygodne użytkowanie szuflady.

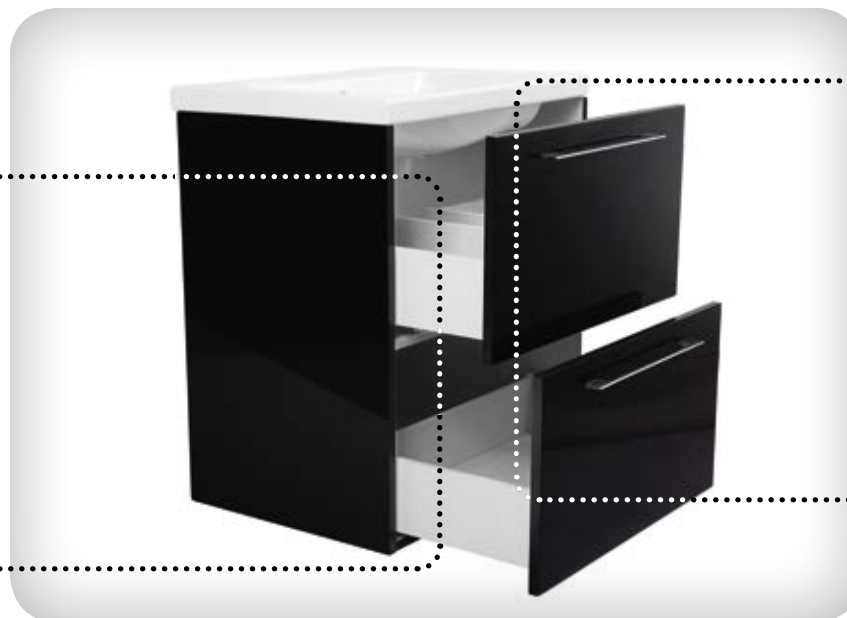

Dwie przestrzenne szuflady pomieszczą wszystkie łazienkowe akcesoria.

Eleganckie szare wykończenie wnętrza szafki.

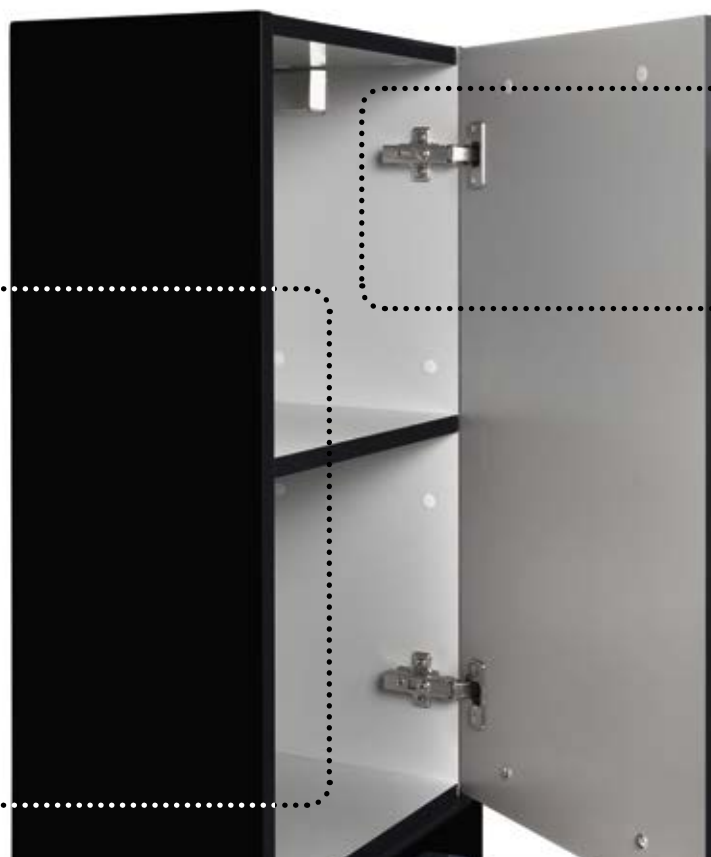

Wysokiej jakości zawiasy gwarantują ciche i delikatne domykanie dzwiczek szafki.





meble

galaxy*

CHARAKTERYSTYKA KOLEKCJI

KOLORY OKLEIN



LAKIER CZARNY – WYSOKI POŁYSK

PRODUKTY DOSTĘPNE W KOLEKCJI

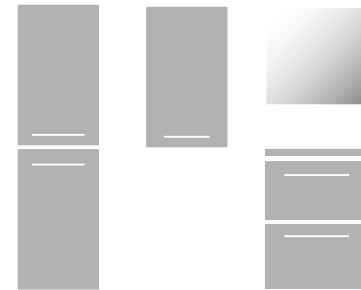

* KOLEKCJA DOSTĘPNA DO WYCZERPANIA ZAPASÓW

CECHY WYBRANYCH PRODUKTÓW Z KOLEKCJI:



2 lata gwarancji na mebel



Stabilna konstrukcja



Montaż drzwi prawo- lub lewostronny



Możliwość postawienia lub zawieszenia



System cichego zamykania drzwi



Regulowany mechanizm zawieszania



System cichego domykania szuflady



S572-002

szafka podumywalkowa **GALAXY 50**

Szerokość – 49,4 cm
Wysokość – 69,3 cm
Głębokość – 39,7 cm

Możliwość montażu z nóżkami – sprzedawane oddzielnie.
Pasuje do umywalk: CITY, COMO, COLOUR, FARE, ONTARIO NEW 50.

Waga (kg)	23,4
Ilość sztuk na paletcie	6
Waga palety (kg)	160



S572-004

szafka podumywalkowa **GALAXY 80**

Szerokość – 79,4 cm
Wysokość – 69,3 cm
Głębokość – 44,7 cm

Możliwość montażu z nóżkami – sprzedawane oddzielnie.
Pasuje do umywalk: AMAO, COMO, FARE, ZURO 80.

Waga (kg)	32
Ilość sztuk na paletcie	3
Waga palety (kg)	111

Na zdjęciach zaprezentowano szafki z umywalkami COMO.



S572-003

szafka podumywalkowa **GALAXY 60**

Szerokość – 59,4 cm
Wysokość – 69,3 cm
Głębokość – 44,7 cm

Możliwość montażu z nóżkami – sprzedawane oddzielnie.
Pasuje do umywalk: AMAO, CITY, COMO, COLOUR, FARE, ONTARIO NEW, ZURO 60.

Waga (kg)	27,5
Ilość sztuk na paletcie	5
Waga palety (kg)	152,5



S572-010

słupek **GALAXY**

Szerokość – 35 cm
Wysokość – 140 cm
Głębokość – 25 cm

Możliwość montażu z nóżkami – sprzedawane oddzielnie.

Waga (kg)	21,1
Ilość sztuk na paletcie	8
Waga palety (kg)	205



meble

galaxy*

CHARAKTERYSTYKA KOLEKCJI

KOLORY OKLEIN



LAKIER CZARNY – WYSOKI POŁYSK

PRODUKTY DOSTĘPNE W KOLEKCJI



* KOLEKCJA DOSTĘPNA DO WYCZERPANIA ZAPASÓW

CECHY WYBRANYCH PRODUKTÓW Z KOLEKCJI:



2 lata gwarancji na mebel



Stabilna konstrukcja



Montaż drzwi prawo- lub lewostronny



Możliwość postawienia lub zawieszania



System cichego zamykania drzwi



Regulowany mechanizm zawieszania



System cichego domyknięcia szuflady



S572-009

szafka wisząca **GALAXY**

Szerokość – 34,9 cm
Wysokość – 70 cm
Głębokość – 25 cm

Waga (kg)	10,9
Ilość sztuk na palecie	15
Waga palety (kg)	204



S599-0072

nogi **GALAXY** czarne do szafki, 4 szt.

Szerokość – 3,8 cm
Wysokość – 12 cm
Głębokość – 3,8 cm

Waga (kg)	0,28
Ilość sztuk na palecie	100
Waga palety (kg)	53



xantia*

meble







meble

xantia*

CHARAKTERYSTYKA KOLEKCJI

KOLORY OKLEIN



BIAŁY LAKIER – WYSOKI POŁYSK

PRODUKTY DOSTĘPNE W KOLEKCJI

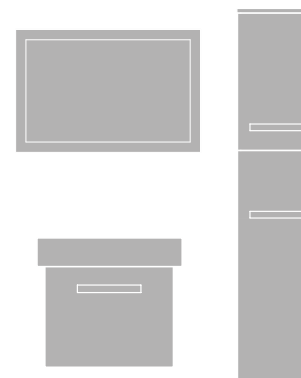

* KOLEKCJA DOSTĘPNA DO WYCZERPANIA ZAPASÓW

CECHY WYBRANYCH PRODUKTÓW Z KOLEKCJI:



2 lata gwarancji na mebel



Stabilna konstrukcja



Montaż drzwi prawo- lub lewostronny



Szafka z pełnym wysuwem



System cichego zamykania drzwi



Mechanizm wolnego domykania szuflady zwiększa wygodę codziennego używania szafki.

Szklane półki są eleganckim elementem wykończeniowym i podnoszą walory estetyczne mebli Xantia.

Prowadnice Tandembox z dożywotnią gwarancją zapewniają pełny wysuw szuflady i wiele lat bezawaryjnego użytkowania.



Zawiasy zapewniające ciche i płynne zamykanie frontów.



Regulowany mechanizm ułatwiający zawieszanie szafki podumywalkowej.





meble

xantia*

220

CHARAKTERYSTYKA KOLEKCJI

KOLORY OKLEIN



BIAŁY LAKIER – WYSOKI POŁYSK

PRODUKTY DOSTĘPNE W KOLEKCJI

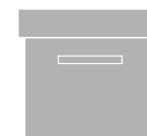
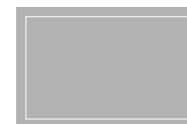

* KOLEKCJA DOSTĘPNA DO WYCZERPANIA ZAPASÓW

CECHY WYBRANYCH PRODUKTÓW Z KOLEKCJI:



2 lata gwarancji na mebel



Stabilna konstrukcja



Montaż drzwi prawo- lub lewostronny



Szafka z pełnym wysuwem



System cichego zamykania drzwi



S538-001

szafka **XANTIA** pod umywalkę CARLA 60

Szerokość – 54,2 cm

Wysokość – 40 cm

Głębokość – 42,8 cm

Szuflada z pełnym wysuwem.

Waga (kg)	15,5
Ilość sztuk na palecie	12
Waga palety (kg)	204



S538-002

szafka **XANTIA** pod umywalkę CARLA 80

Szerokość – 83,2 cm

Wysokość – 40 cm

Głębokość – 46 cm

Szuflada z pełnym wysuwem.

Waga (kg)	21,9
Ilość sztuk na palecie	6
Waga palety (kg)	141,6



S538-005

lustro **XANTIA** 90

Szerokość – 90 cm

Wysokość – 60 cm

Głębokość – 1,9 cm

Waga (kg)	10
Ilość sztuk na palecie	20
Waga palety (kg)	210



S538-004

słupek **XANTIA** 160

Szerokość – 35,2 cm

Wysokość – 160 cm

Głębokość – 30,5 cm

Uniwersalne drzwi: lewe/prawe.

Waga (kg)	25,5
Ilość sztuk na palecie	8
Waga palety (kg)	216



meble



mesta







meble

CHARAKTERYSTYKA KOLEKCJI

KOLORY OKLEIN



OKLEINA JESION CIEMNY

PRODUKTY DOSTĘPNE W KOLEKCJI

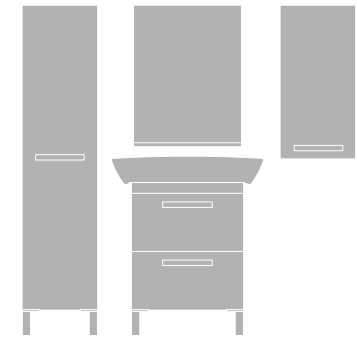

CECHY WYBRANYCH PRODUKTÓW Z KOLEKCJI:



2 lata gwarancji na mebel



Stabilna konstrukcja



Montaż drzwi prawo- lub lewostronny



Płyta dwustronnie laminowana



System cichego zamykania drzwi



Powierzchnia łatwo zmywalna



Możliwość postawienia



Szuflada z pełnym wysuwem

Wysokiej jakości ukryte prowadnice zapewniają pełne wysunięcie szuflady, co pozwala na pełny dostęp do jej zawartości.



Szuflady z mechanizmem cichego zamykania gwarantują wygodę użytkowania.

Regulowany mechanizm ułatwiający zawieszenie szafek podumywalkowych.

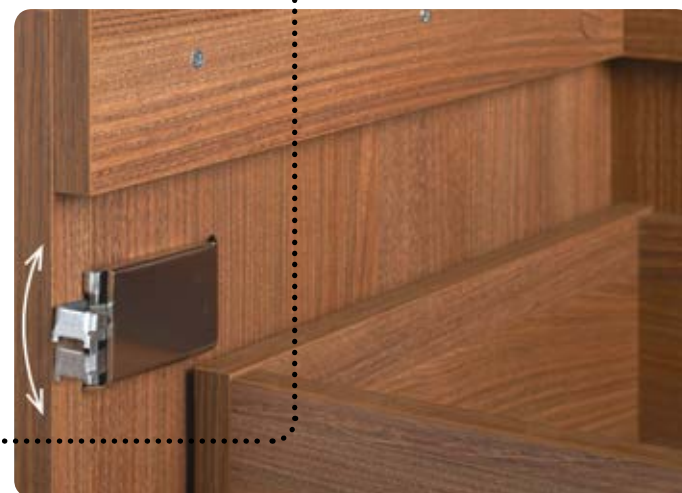

Meble mogą być stawiane na nóżkach lub montowane jako mebel wiszący.

Zawiasy zapewniające ciche i płynne zamykanie frontów.





S565-010

szafka **MESTA** pod umywalkę como 40

Szerokość – 39,2 cm
 Wysokość – 66 cm
 Głębokość – 21,5 cm

Możliwość montażu z nóżkami – sprzedawane oddzielnie.

Waga (kg)	8,3
Ilość sztuk na palecie	15
Waga palety (kg)	157,5



S565-011

szafka podumywalkowa **MESTA** 50

Szerokość – 49 cm
 Wysokość – 68,5 cm
 Głębokość – 39,3 cm

Możliwość montażu z nóżkami – sprzedawane oddzielnie.

Pasuje do umywarek: CITY, COMO, COLOUR, FARE, ONTARIO NEW 50.

Waga (kg)	23,8
Ilość sztuk na palecie	6
Waga palety (kg)	151,6



S565-012

szafka podumywalkowa **MESTA** 60

Szerokość – 59,4 cm
 Wysokość – 68,5 cm
 Głębokość – 44,2 cm

Możliwość montażu z nóżkami – sprzedawane oddzielnie.
 Pasuje do umywarek: AMAO, CITY, COMO, COLOUR, FARE,
 ONTARIO NEW, ZURO 60.

Waga (kg)	26,9
Ilość sztuk na palecie	5
Waga palety (kg)	162



S565-013

szafka podumywalkowa **MESTA** 80

Szerokość – 79 cm
 Wysokość – 68,5 cm
 Głębokość – 44,4 cm

Możliwość montażu z nóżkami – sprzedawane oddzielnie.

Pasuje do umywarek: AMAO, COMO, FARE, ZURO 80.

Waga (kg)	32,7
Ilość sztuk na palecie	3
Waga palety (kg)	121,5



S565-003

szafka **MESTA** pod umywalkę CARINA 50

Szerokość – 45 cm
Wysokość – 68 cm
Głębokość – 32,5 cm

Możliwość montażu z nóżkami – sprzedawane oddzielnie.

Waga (kg)	19,1
Ilość sztuk na palecie	9
Waga palety (kg)	192,6



S565-004

szafka **MESTA** pod umywalkę CARINA 55

Szerokość – 50 cm
Wysokość – 68 cm
Głębokość – 33,5 cm

Możliwość montażu z nóżkami – sprzedawane oddzielnie.

Waga (kg)	22,1
Ilość sztuk na palecie	8
Waga palety (kg)	188,8



S565-005

szafka **MESTA** pod umywalkę CARINA 60

Szerokość – 55,4 cm
Wysokość – 68 cm
Głębokość – 34 cm

Możliwość montażu z nóżkami – sprzedawane oddzielnie.

Waga (kg)	22,1
Ilość sztuk na palecie	8
Waga palety (kg)	188,8



S565-006

szafka **MESTA** pod umywalkę CARINA 70

Szerokość – 64 cm
Wysokość – 68 cm
Głębokość – 34 cm

Możliwość montażu z nóżkami – sprzedawane oddzielnie.

Waga (kg)	24,2
Ilość sztuk na palecie	6
Waga palety (kg)	156



meble

CHARAKTERYSTYKA KOLEKCJI

KOLORY OKLEIN



OKLEINA JESION CIEMNY

PRODUKTY DOSTĘPNE W KOLEKCJI

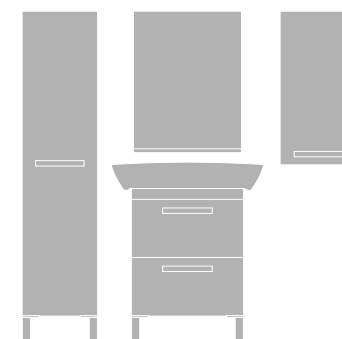

CECHY WYBRANYCH PRODUKTÓW Z KOLEKCJI:



2 lata gwarancji na mebel



Stabilna konstrukcja



Montaż drzwi prawo- lub lewostronny



Płyta dwustronnie laminowana



System cichego zamykania drzwi



Powierzchnia łatwo zmywalna



Możliwość postawienia



Szuflada z pełnym wysuwem



S615-010

Lustro **MESTA** z półką

Szerokość – 50 cm
Wysokość – 65 cm
Głębokość – 12 cm

Waga (kg)	6,5
Ilość sztuk na palecie	40
Waga palety (kg)	296



S565-002

szafka wisząca **MESTA**

Szerokość – 35 cm
Wysokość – 70 cm
Głębokość – 27 cm

Szafka wisząca, drzwi lewe/prawe.

Waga (kg)	11,9
Ilość sztuk na palecie	15
Waga palety (kg)	198



S599-0067

NOGI INOX do szafki 2 szt.

Waga (kg)	0,14
Ilość sztuk na palecie	100
Waga palety (kg)	15



S565-001

słupek **MESTA**

Szerokość – 35 cm
Wysokość – 140 cm
Głębokość – 27 cm

Możliwość montażu z nóżkami – sprzedawane oddzielnie.
Szafka wisząca, drzwi lewe/prawe.

Waga (kg)	20,3
Ilość sztuk na palecie	8
Waga palety (kg)	178,4



meble



230

dahlia







meble

dahlia

CHARAKTERYSTYKA KOLEKCJI

KOLORY OKLEIN



LAKIER BIAŁY – WYSOKI POLYSK



MEBLE DOSTĘPNE ZMONTOWANE
I DO SAMODZIELNEGO MONTAŻU

PRODUKTY DOSTĘPNE W KOLEKCJI

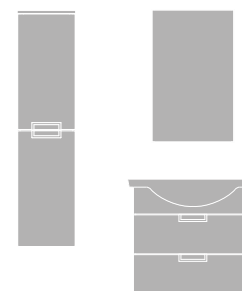

CECHY WYBRANYCH PRODUKTÓW Z KOLEKCJI:



2 lata gwarancji
na mebel



Stabilna konstrukcja



Montaż drzwi prawo-
lub lewostronny



Możliwość
postawienia



Lakierowane
fronty



Chromowane
uchwyty



System cichego
zamykania drzwi



Szafka z pełnym
wysuwem

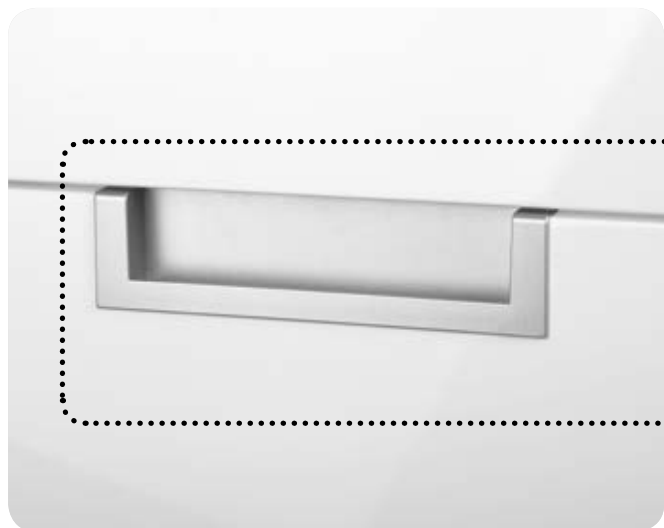

Białe wykończenie mebli nadaje im uniwersalny charakter, a chromowane uchwyty są interesującym elementem dekoracyjnym, łamiącym surowość formy.

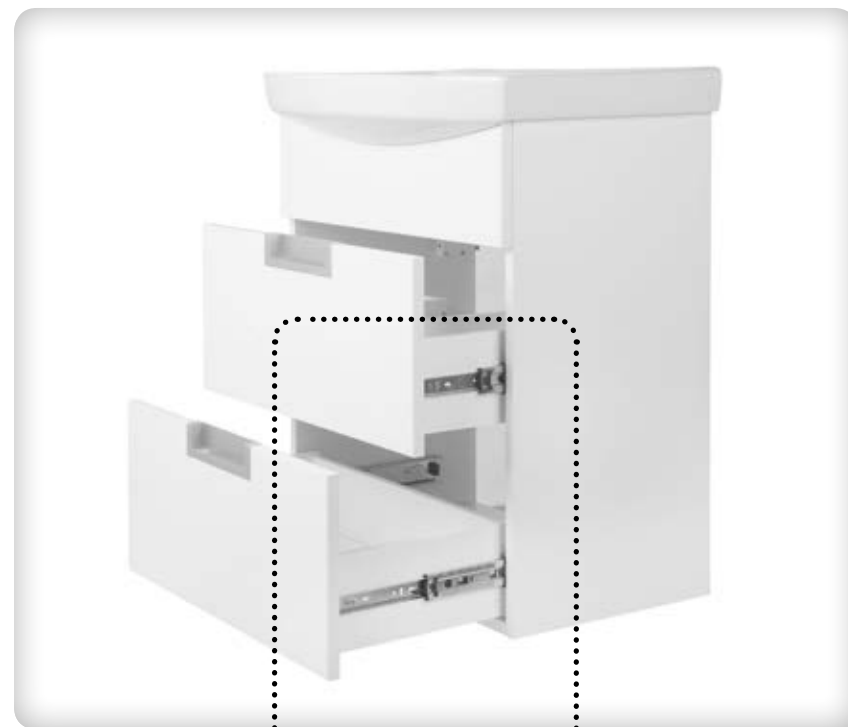

Pełne wysunięcie szuflady jest gwarantowane przez **wysokiej jakości prowadnice.**



Zawiasy gwarantujące ciche i płynne zamykanie frontów.

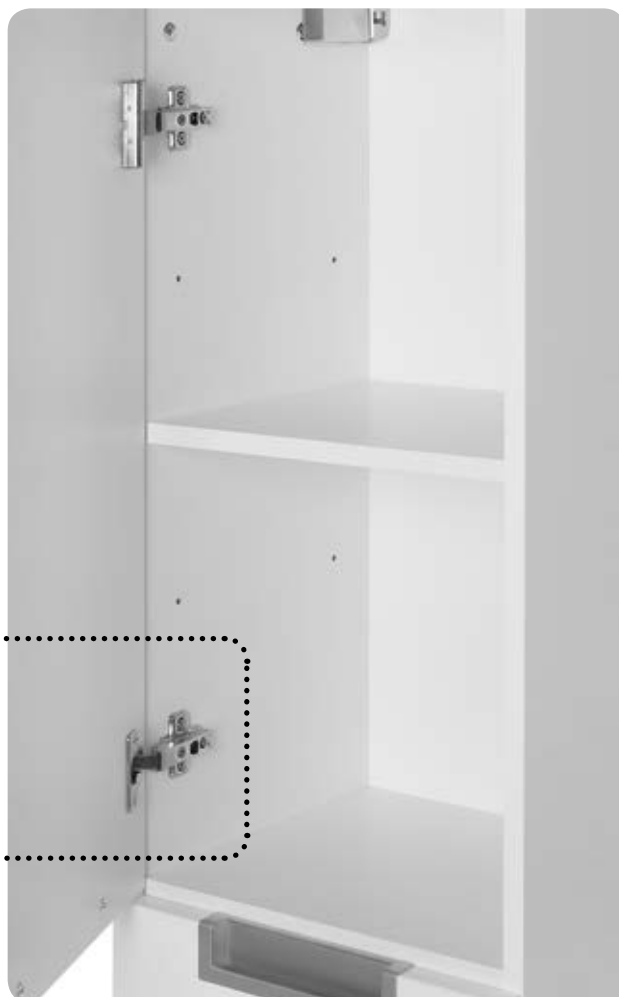

Regulowany mechanizm ułatwiający zawieszenie szafek podumywalkowych.

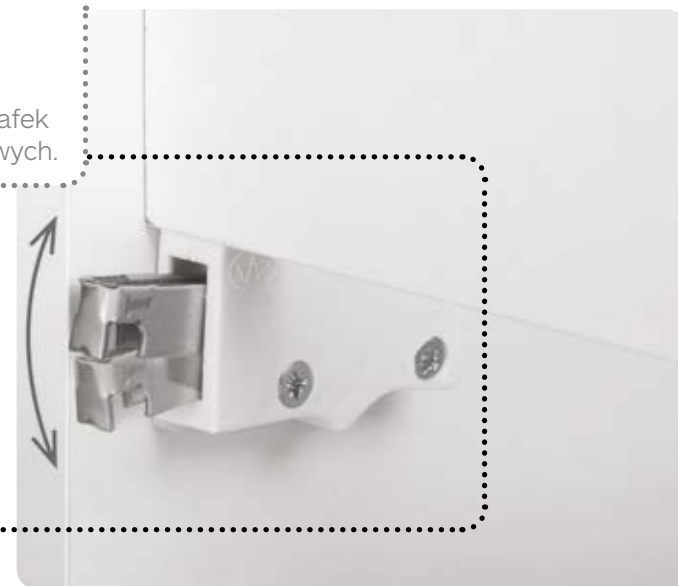



meble

dahlia

CHARAKTERYSTYKA KOLEKCJI

KOLORY OKLEIN



LAKIER BIAŁY – WYSOKI POLYSK



MEBLE DOSTĘPNE ZMONTOWANE
I DO SAMODZIELNEGO MONTAŻU

PRODUKTY DOSTĘPNE W KOLEKCJI

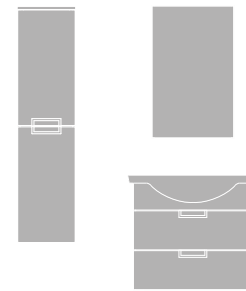

CECHY WYBRANYCH PRODUKTÓW Z KOLEKCJI:



2 lata gwarancji na mebel



Stabilna konstrukcja



Montaż drzwi prawo-
lub lewostronny



Możliwość
postawienia



Lakierowane
fronty



Chromowane
uchwyty



System cichego
zamykania drzwi



Szuflada z pełnym
wysuwem



S548-010; S548-010-DSM

szafka **DAHLIA** pod umywalkę CARINA 50

Szerokość – 45 cm
Wysokość – 67,5 cm
Głębokość – 32,5 cm

Możliwość montażu z nóżkami – sprzedawane oddzielnie.

Waga (kg)	17
Ilość sztuk na palecie	9
Waga palety (kg)	174



S548-011; S548-011-DSM

szafka **DAHLIA** pod umywalkę CARINA 55

Szerokość – 50 cm
Wysokość – 67,5 cm
Głębokość – 33,5 cm

Możliwość montażu z nóżkami – sprzedawane oddzielnie.

Waga (kg)	19,5
Ilość sztuk na palecie	8
Waga palety (kg)	165,6



S548-009; S548-009-DSM

szafka **DAHLIA** pod umywalkę CARINA 60

Szerokość – 55,4 cm
Wysokość – 67,5 cm
Głębokość – 34,0 cm

Możliwość montażu z nóżkami – sprzedawane oddzielnie.

Waga (kg)	20,2
Ilość sztuk na palecie	8
Waga palety (kg)	163,2



S548-012; S548-012-DSM

szafka **DAHLIA** pod umywalkę CARINA 70

Szerokość – 64 cm
Wysokość – 67,5 cm
Głębokość – 34,0 cm

Możliwość montażu z nóżkami – sprzedawane oddzielnie.

Waga (kg)	23,1
Ilość sztuk na palecie	6
Waga palety (kg)	147



S548-001; S548-001-DSM

szafka **DAHLIA** pod umywalkę LIBRA 50

Szerokość – 43 cm
Wysokość – 67,5 cm
Głębokość – 26,9 cm

Możliwość montażu z nóżkami – sprzedawane oddzielnie.

Waga (kg)	14,6
Ilość sztuk na palecie	10
Waga palety (kg)	161



S548-002; S548-002-DSM

szafka **DAHLIA** pod umywalkę LIBRA 60

Szerokość – 53 cm
Wysokość – 67,5 cm
Głębokość – 29,1 cm

Możliwość montażu z nóżkami – sprzedawane oddzielnie.

Waga (kg)	17
Ilość sztuk na palecie	8
Waga palety (kg)	152,8



S548-003; S548-003-DSM

szafka **DAHLIA** pod umywalkę OMEGA 65

Szerokość – 59 cm
Wysokość – 67,5 cm
Głębokość – 31 cm

Możliwość montażu z nóżkami – sprzedawane oddzielnie.

Waga (kg)	19,7
Ilość sztuk na palecie	6
Waga palety (kg)	130,8



S548-005; S548-005-DSM

szafka **DAHLIA** pod umywalkę LIBRA 80/OMEGA 80

Szerokość – 75 cm
Wysokość – 67,5 cm
Głębokość – 30,2 cm

Możliwość montażu z nóżkami – sprzedawane oddzielnie.

Waga (kg)	22,3
Ilość sztuk na palecie	6
Waga palety (kg)	145,8



S548-004; S548-004-DSM

szafka **DAHLIA** pod umywalkę ROMA 80

Szerokość – 71,2 cm

Wysokość – 61,2 cm

Głębokość – 40,4 cm

Możliwość montażu z nóżkami – sprzedawane oddzielnie.

Waga (kg)	24,4
Ilość sztuk na palecie	5
Waga palety (kg)	136



S548-008; S548-008-DSM

Półsłupek **DAHLIA**

Szerokość – 35,2 cm

Wysokość – 71 cm

Głębokość – 30,3 cm

Możliwość montażu z nóżkami – sprzedawane oddzielnie.

Waga (kg)	18,3
Ilość sztuk na palecie	12
Waga palety (kg)	231,1



S548-006; S548-006-DSM

szafka lustrzana **DAHLIA** 53

Szerokość – 53 cm

Wysokość – 85 cm

Głębokość – 12,3 cm

Waga (kg)	13,2
Ilość sztuk na palecie	10
Waga palety (kg)	146,9



S548-007; S548-007-DSM

słupek **DAHLIA**

Szerokość – 35,2 cm

Wysokość – 142 cm

Głębokość – 30,3 cm

Uniwersalne drzwi: lewe/prawe.

Możliwość montażu z nóżkami – sprzedawane oddzielnie.

Waga (kg)	23
Ilość sztuk na palecie	6
Waga palety (kg)	150,6



238

meble

melar







meble

CHARAKTERYSTYKA KOLEKCJI

KOLORY OKLEIN



LAKIER BIAŁY – WYSOKI POŁYSK



MEBLE DOSTĘPNE ZMONTOWANE
I DO SAMODZIELNEGO MONTAŻU

PRODUKTY DOSTĘPNE W KOLEKCJI

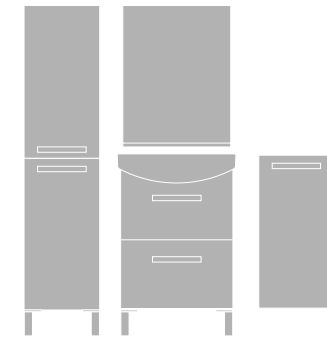

CECHY WYBRANYCH PRODUKTÓW Z KOLEKCJI:



2 lata gwarancji
na mebel



Stabilna konstrukcja



Montaż drzwi prawo-
lub lewostronny



Chromowane
uchwyty



Lakierowane
fronty



System cichego
zamykania drzwi



Powierzchnia łatwo
zmywalna



Płyta dwustronnie
laminowana



Szuflada z pełnym
wysuwem



Możliwość
postawienia

240

melar

ZALETY PRODUKTÓW

Wysokiej jakości prowadnice umożliwiają pełny wysuw szuflady, który powoduje, że jej użytkowanie jest wyjątkowo wygodne.

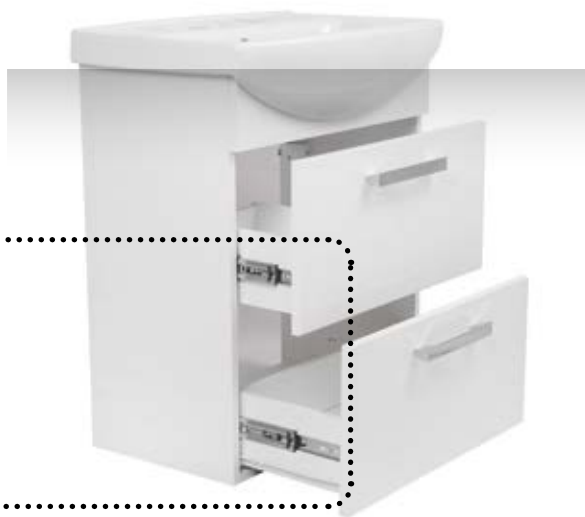

Regulowany mechanizm zawieszania w szafce podumywalkowej umożliwia dokładną regulację mebla.



Lakierowane fronty i eleganckie, chromowane uchwyty podkreślają nowoczesny charakter mebli.



Meble mogą być stawiane na nóżkach lub montowane jako mebel wiszący.



Zawiasy gwarantujące ciche i płynne zamykanie frontów.





meble

CHARAKTERYSTYKA KOLEKCJI

KOLORY OKLEIN



LAKIER BIAŁY – WYSOKI POŁYSK



MEBLE DOSTĘPNE ZMONTOWANE
I DO SAMODZIELNEGO MONTAŻU

PRODUKTY DOSTĘPNE W KOLEKCJI

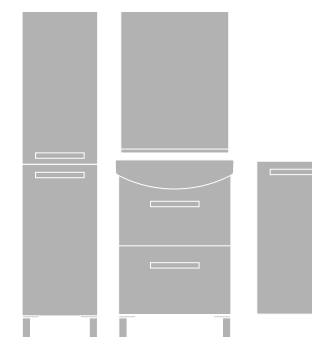

melar

CECHY WYBRANYCH PRODUKTÓW Z KOLEKCJI:



2 lata gwarancji
na mebel



Stabilna konstrukcja



Montaż drzwi prawo-
lub lewostronny



Chromowane
uchwyty



Lakierowane
fronty



System cichego
zamykania drzwi



Powierzchnia łatwo
zmywalna



Płyta dwustronnie
laminowana



Szafka z pełnym
wysuwem



Możliwość
postawienia



S614-008; S614-008-DSM

szafka **MELAR** pod umywalkę como 40

Szerokość – 38,8 cm

Wysokość – 66 cm

Głębokość – 21,5 cm

Możliwość montażu z nóżkami – sprzedawane oddzielnie.

Waga (kg)	7,9
Ilość sztuk na palecie	15
Waga palety (kg)	151,5



S614-009; S614-009-DSM

szafka **MELAR** pod umywalkę como 50

Szerokość – 49 cm

Wysokość – 66,4 cm

Głębokość – 39,3 cm

Możliwość montażu z nóżkami – sprzedawane oddzielnie.

Pasuje do umywarek: CITY, COMO, COLOUR, FARE, ONTARIO NEW 50.

Waga (kg)	22,3
Ilość sztuk na palecie	6
Waga palety (kg)	149,8



S614-010; S614-010-DSM

szafka **MELAR** pod umywalkę como 60

Szerokość – 59,4 cm

Wysokość – 66,4 cm

Głębokość – 44,2 cm

Możliwość montażu z nóżkami – sprzedawane oddzielnie.

Pasuje do umywarek: AMAO, CITY, COMO, COLOUR, FARE, ONTARIO NEW, ZURO 60.

Waga (kg)	23,7
Ilość sztuk na palecie	5
Waga palety (kg)	133,5



S614-011; S614-011-DSM

szafka **MELAR** pod umywalkę como 80

Szerokość – 79 cm

Wysokość – 66,4 cm

Głębokość – 44,2 cm

Możliwość montażu z nóżkami – sprzedawane oddzielnie.

Pasuje do umywarek: AMAO, COMO, FARE, ZURO 80.

Waga (kg)	27,7
Ilość sztuk na palecie	3
Waga palety (kg)	106



S614-001; S614-001-DSM

szafka **MELAR** pod umywalkę CERSANIA NEW 40

Szerokość – 36,6 cm
Wysokość – 68 cm
Głębokość – 27 cm

Możliwość montażu z nóżkami – sprzedawane oddzielnie.

Waga (kg)	12,8
Ilość sztuk na palecie	15
Waga palety (kg)	217,5



S614-002; S614-002-DSM

szafka **MELAR** pod umywalkę CERSANIA NEW 50

Szerokość – 46 cm
Wysokość – 68 cm
Głębokość – 31 cm

Możliwość montażu z nóżkami – sprzedawane oddzielnie.

Waga (kg)	16
Ilość sztuk na palecie	9
Waga palety (kg)	156,6



S614-007; S614-007-DSM

szafka **MELAR** pod umywalkę CERSANIA NEW 55

Szerokość – 52 cm
Wysokość – 68 cm
Głębokość – 31,8 cm

Możliwość montażu z nóżkami – sprzedawane oddzielnie.

Waga (kg)	16,8
Ilość sztuk na palecie	8
Waga palety (kg)	148



S614-003; S614-003-DSM

szafka **MELAR** pod umywalkę CERSANIA NEW 60

Szerokość – 56 cm
Wysokość – 68 cm
Głębokość – 33,5 cm

Możliwość montażu z nóżkami – sprzedawane oddzielnie.

Waga (kg)	18,8
Ilość sztuk na palecie	8
Waga palety (kg)	160



S614-004; S614-004-DSM

słupek **MELAR**

Szerokość – 35 cm
Wysokość – 144 cm
Głębokość – 25 cm

Możliwość montażu z nóżkami – sprzedawane oddzielnie.
Uniwersalne drzwi: lewe/prawe.

Waga (kg)	19,8
Ilość sztuk na palecie	8
Waga palety (kg)	173,6



S614-006

Lustro z półką

Szerokość – 50 cm
Wysokość – 64,8 cm
Głębokość – 12 cm

Waga (kg)	10,4
Ilość sztuk na palecie	40
Waga palety (kg)	460



S614-005; S614-005-DSM

szafka wisząca **MELAR**

Szerokość – 35 cm
Wysokość – 72,1 cm
Głębokość – 25 cm

Szafka wisząca, drzwi lewe/prawe

Waga (kg)	5,9
Ilość sztuk na palecie	15
Waga palety (kg)	112,5



S599-0066

nogi białe do szafki 2 szt.

Waga (kg)	0,14
Ilość sztuk na palecie	100
Waga palety (kg)	15



meble



246

mocca







meble

mocca

CHARAKTERYSTYKA KOLEKCJI

KOLORY OKLEIN



FOLIA / OKLEINA KASZTAN WENGE



MEBLE DO SAMODZIELNEGO MONTAŻU

PRODUKTY DOSTĘPNE W KOLEKCJI



CECHY WYBRANYCH PRODUKTÓW Z KOLEKCJI:



2 lata gwarancji na mebel



Stabilna konstrukcja



Powierzchnia łatwo zmywalna



Chromowane uchwyty



System cichego zamykania drzwi



Montaż drzwi prawostronny lub lewostronny



System cichego domyku gwarantuje wygodne użytkowanie szafek.



Intensywny, wyróżniający kolor mebli – wenge – będzie idealny do łazienek z tradycyjnym wzornictwem wnętrza.

Dekoracyjne, frezowane fronty oraz uchwyty doskonale podkreślają tradycyjny design mebli.





250

meble

mocca

CHARAKTERYSTYKA KOLEKCJI

KOLORY OKLEIN



FOLIA / OKLEINA KASZTAN WENGE



MEBLE DO SAMODZIELNEGO MONTAŻU

PRODUKTY DOSTĘPNE W KOLEKCJI

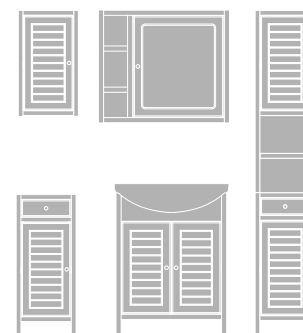

CECHY WYBRANYCH PRODUKTÓW Z KOLEKCJI:



2 lata gwarancji na mebel



Stabilna konstrukcja



Powierzchnia łatwo zmywalna



Chromowane uchwyty



System cichego zamykania drzwi



Montaż drzwi prawostronny lub lewostronny



S544-013-DSM

szafka **MOCCA** pod umywalkę CARINA 50

Szerokość – 45,4 cm

Wysokość – 79,4 cm

Głębokość – 32,5 cm

Waga (kg)	16,9
Ilość sztuk na palecie	30
Waga palety (kg)	527



S544-006-DSM

szafka **MOCCA** pod umywalkę CARINA 60

Szerokość – 55,4 cm

Wysokość – 79,4 cm

Głębokość – 34,0 cm

Waga (kg)	19
Ilość sztuk na palecie	30
Waga palety (kg)	590



S44-007-DSM

szafka **MOCCA** pod umywalkę CARINA 70

Szerokość – 70 cm

Wysokość – 79,4 cm

Głębokość – 43,5 cm

Waga (kg)	21,5
Ilość sztuk na palecie	30
Waga palety (kg)	665



S544-011-DSM

szafka **MOCCA** pod umywalkę ROMA 80

Szerokość – 71 cm

Wysokość – 73,1 cm

Głębokość – 40,7 cm

Waga (kg)	25,5
Ilość sztuk na palecie	20
Waga palety (kg)	530



S544-001

szafka lustrzana **MOCCA**

Szerokość – 71 cm
 Wysokość – 61,2 cm
 Głębokość – 15 cm

Waga (kg)	12,8
Ilość sztuk na palecie	13
Waga palety (kg)	201,5



S544-002-DSM

półślupek **MOCCA**

Szerokość – 35 cm
 Wysokość – 84,3 cm
 Głębokość – 30 cm
 Uniwersalne drzwi: lewe/prawe.

Waga (kg)	19
Ilość sztuk na palecie	20
Waga palety (kg)	401,4



S544-012-DSM

szafka wisząca **MOCCA**

Szerokość – 35 cm
 Wysokość – 61,2 cm
 Głębokość – 15 cm
 Uniwersalne drzwi: lewe/prawe.

Waga (kg)	8
Ilość sztuk na palecie	48
Waga palety (kg)	404



S544-004

słupek **MOCCA**

Szerokość – 35 cm

Wysokość – 190 cm

Głębokość – 30 cm

Uniwersalne drzwi: lewe/prawe.

Waga (kg)	32,1
Ilość sztuk na palecie	8
Waga palety (kg)	312,3



S544-003

słupek **MOCCA** z szufladą

Szerokość – 35 cm

Wysokość – 190,5 cm

Głębokość – 30 cm

Uniwersalne drzwi: lewe/prawe.

Waga (kg)	35,3
Ilość sztuk na palecie	6
Waga palety (kg)	225,6



254

meble

ibu







meble

CHARAKTERYSTYKA KOLEKCJI

KOLORY OKLEIN



LAKIER BIAŁY – WYSOKI POLYSK



MEBLE DOSTĘPNE ZMONTOWANE
I DO SAMODZIELNEGO MONTAŻU

PRODUKTY DOSTĘPNE W KOLEKCJI

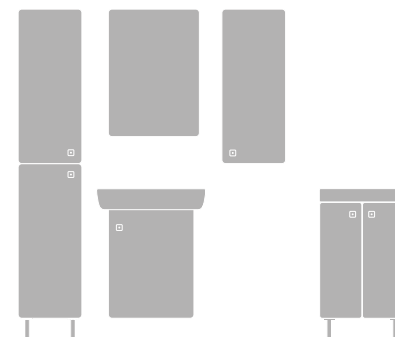

CECHY WYBRANYCH PRODUKTÓW Z KOLEKCJI:



2 lata gwarancji
na mebel



Stabilna konstrukcja



Montaż drzwi prawo-
lub lewostronny



Możliwość
postawienia



System cichego
zamykania drzwi

ZALETY PRODUKTÓW

Solidne wzornictwo w subtelnym wydaniu – fronty szafek są wykonane z płyty MDF o grubości 19 mm. Lekko zaokrąglone krawędzie nadają meblom wyjątkową lekkość.

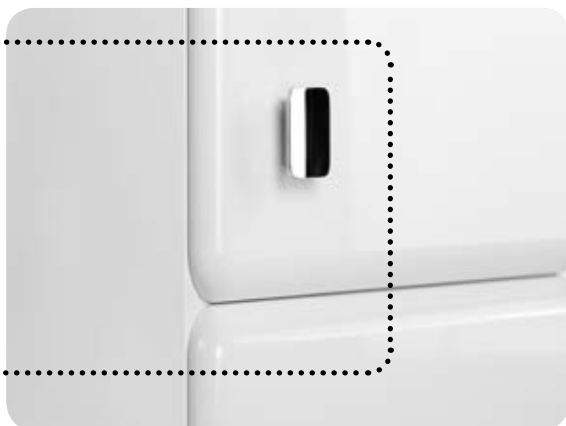

Zawiasy gwarantujące ciche i płynne zamykanie frontów zapewniają wygodne użytkowanie szafek.

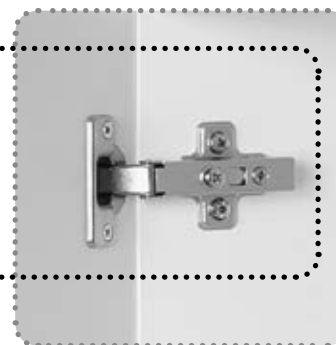

Możliwa jest prawa i lewa instalacja drzwi w szafkach.

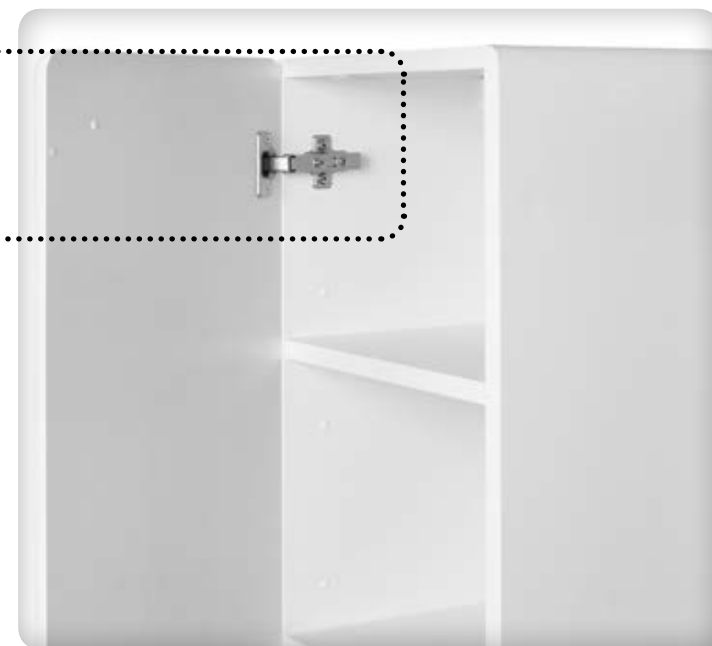

Meble mogą być stawiane na nóżkach lub montowane jako mebel wiszący.



Regulowany mechanizm zawieszania w szafce podumywalkowej.





CHARAKTERYSTYKA KOLEKCJI

KOLORY OKLEIN



LAKIER BIAŁY – WYSOKI POLYSK

MEBLE DOSTĘPNE ZMONTOWANE
I DO SAMODZIELNEGO MONTAŻU

PRODUKTY DOSTĘPNE W KOLEKCJI

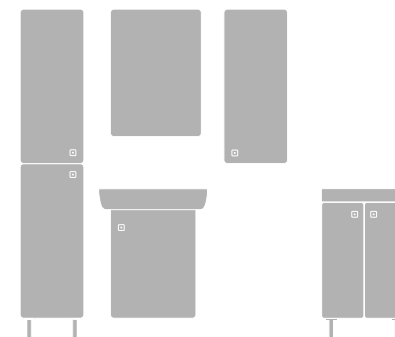
CECHY WYBRANYCH PRODUKTÓW
Z KOLEKCJI:2 lata gwarancji
na mebel

Stabilna konstrukcja

Montaż drzwi prawo-
lub lewostronnyMożliwość
postawieniaSystem cichego
zamykania drzwi



S911-001; S690-004-DSM

szafka **IBU** pod umywalkę FACILE 40

Szerokość – 26,8 cm

Wysokość – 65 cm

Głębokość – 30 cm

Możliwość montażu z nóżkami – sprzedawane oddzielnie.

Uniwersalne drzwi: lewe/prawe.

Waga (kg)	9,9
Ilość sztuk na palecie	16
Waga palety (kg)	176



S911-002; S690-005-DSM

szafka **IBU** pod umywalkę FACILE 50

Szerokość – 37,2 cm

Wysokość – 65 cm

Głębokość – 32,2 cm

Możliwość montażu z nóżkami – sprzedawane oddzielnie.

Uniwersalne drzwi: lewe/prawe.

Waga (kg)	12,4
Ilość sztuk na palecie	12
Waga palety (kg)	158,4



S911-003; S690-006-DSM

szafka **IBU** pod umywalkę FACILE 55

Szerokość – 41,2 cm

Wysokość – 65 cm

Głębokość – 32,5 cm

Możliwość montażu z nóżkami – sprzedawane oddzielnie.

Uniwersalne drzwi: lewe/prawe.

Waga (kg)	13
Ilość sztuk na palecie	11
Waga palety (kg)	159,5



S911-004; S690-007-DSM

szafka **IBU** pod umywalkę FACILE 60

Szerokość – 45,5 cm

Wysokość – 65 cm

Głębokość – 33,2 cm

Możliwość montażu z nóżkami – sprzedawane oddzielnie.

Uniwersalne drzwi: lewe/prawe.

Waga (kg)	13,9
Ilość sztuk na palecie	9
Waga palety (kg)	139,5



S917-001, S917-001-DSM

szafka **IBU** pod umywalkę FARE 50

Szerokość – 49,4 cm
Wysokość – 67 cm
Głębokość – 39,7 cm

Możliwość montażu z nóżkami – sprzedawane oddzielnie.
Pasuje do umywarek: CITY, COMO, COLOUR, FARE 50.

Waga (kg)	21,2
Ilość sztuk na palecie	6
Waga palety (kg)	142,2



S917-002, S917-002-DSM

szafka **IBU** pod umywalkę FARE 60

Szerokość – 59,4 cm
Wysokość – 67 cm
Głębokość – 44,7 cm

Możliwość montażu z nóżkami – sprzedawane oddzielnie.
Pasuje do umywarek: CITY, COMO, COLOUR, FARE 50.

Waga (kg)	25,8
Ilość sztuk na palecie	5
Waga palety (kg)	144



S917-003, S917-003-DSM

szafka **IBU** pod umywalkę FARE 80

Szerokość – 79,4 cm
Wysokość – 67 cm
Głębokość – 44,7 cm

Możliwość montażu z nóżkami – sprzedawane oddzielnie.
Pasuje do umywarek: COMO, FARE, AMAO 80.

Waga (kg)	29,8
Ilość sztuk na palecie	3
Waga palety (kg)	104,4



S911-007; S690-003-DSM

słupek **IBU**

Szerokość – 35 cm
Wysokość – 170 cm
Głębokość – 30 cm

Możliwość montażu z nóżkami – sprzedawane oddzielnie.
Uniwersalne drzwi: lewe/prawe.

Waga (kg)	31,6
Ilość sztuk na palecie	8
Waga palety (kg)	273,6



S911-006; S690-001-DSM

szafka wisząca **IBU**

Szerokość – 35 cm
Wysokość – 85 cm
Głębokość – 15 cm

Szafka wisząca, drzwi lewe/prawe

Waga (kg)	10,8
Ilość sztuk na palecie	16
Waga palety (kg)	182,4



S599-0066

nogi białe do szafki 2 szt.

Waga (kg)	0,14
Ilość sztuk na palecie	100
Waga palety (kg)	15



S911-005; S690-002-DSM

szafka lustrzana **IBU**

Szerokość – 47 cm
Wysokość – 70 cm
Głębokość – 15 cm

Szafka wisząca, drzwi lewe/prawe

Waga (kg)	13
Ilość sztuk na palecie	14
Waga palety (kg)	204,4



meble



olivia

262







meble

olivia

CHARAKTERYSTYKA KOLEKCJI

KOLORY OKLEIN



LAKIER BIAŁY – WYSOKI POLYSK



OKLEINA ORZECH



MEBLE DO SAMODZIELNEGO MONTAŻU

PRODUKTY DOSTĘPNE W KOLEKCJI

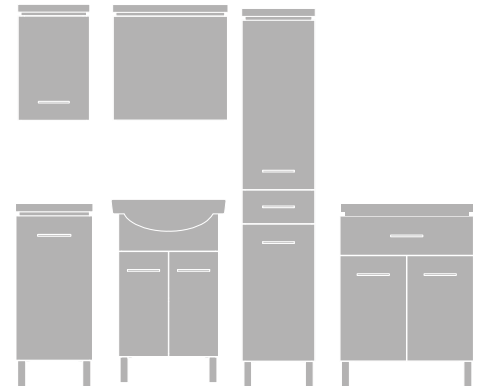

CECHY WYBRANYCH PRODUKTÓW Z KOLEKCJI:



2 lata gwarancji na mebel



Stabilna konstrukcja



Powierzchnia łatwo zmywalna



Chromowane uchwyty



Lakierowane fronty

ZALETY PRODUKTÓW

Solidna konstrukcja mebli

i gruby, trwały blat komody.



Komoda wyposażona jest w **przewodnice** zapewniające pełny wysuw szuflady.



Szafka z lustrem z oświetleniem zapewnia wygodę w codziennym użyciu.



Seria mebli stojących sprzedawana w zestawie z nóżkami.





meble

olivia

266

CHARAKTERYSTYKA KOLEKCJI

KOLORY OKLEIN



LAKIER BIAŁY – WYSOKI POLYSK



OKLEINA ORZECH



MEBLE DO SAMODZIELNEGO MONTAŻU

PRODUKTY DOSTĘPNE W KOLEKCJI

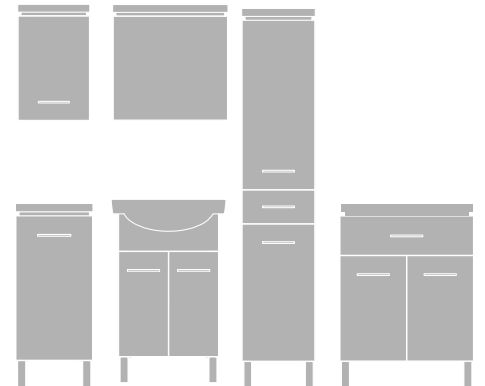

CECHY WYBRANYCH PRODUKTÓW Z KOLEKCJI:



2 lata gwarancji na mebel



Stabilna konstrukcja



Powierzchnia łatwo zmywalna



Chromowane uchwyty



Lakierowane fronty



S543-001-DSM

szafka **OLIVIA** pod umywalkę CERSANIA NEW 40
biała

Szerokość – 36,6 cm
Wysokość – 79,4 cm
Głębokość – 27 cm

Waga (kg)	8,9
Ilość sztuk na palecie	42
Waga palety (kg)	410,3



S543-002-DSM

szafka **OLIVIA** pod umywalkę CERSANIA NEW 50
biała

Szerokość – 46 cm
Wysokość – 79,4 cm
Głębokość – 31 cm

Waga (kg)	12
Ilość sztuk na palecie	36
Waga palety (kg)	452



S543-003-DSM

szafka **OLIVIA** pod umywalkę CERSANIA NEW 55
biała

Szerokość – 51 cm
Wysokość – 79,4 cm
Głębokość – 31,3 cm

Waga (kg)	12
Ilość sztuk na palecie	36
Waga palety (kg)	452



S543-004-DSM

szafka **OLIVIA** pod umywalkę CERSANIA NEW 60
biała

Szerokość – 56 cm
Wysokość – 79,4 cm
Głębokość – 33,5 cm

Waga (kg)	13
Ilość sztuk na palecie	36
Waga palety (kg)	488



S543-005-DSM

szafka **OLIVIA** pod umywalkę LIBRA 50
białaSzerokość – 43 cm
Wysokość – 79,4 cm
Głębokość – 26,5 cm

Waga (kg)	10
Ilość sztuk na palecie	36
Waga palety (kg)	380



S543-006-DSM

szafka **OLIVIA** pod umywalkę LIBRA 60
białaSzerokość – 53 cm
Wysokość – 79,4 cm
Głębokość – 29,1 cm

Waga (kg)	11,3
Ilość sztuk na palecie	36
Waga palety (kg)	427



S543-011

szafka lustrzana **OLIVIA** 56
białaSzerokość – 56 cm
Wysokość – 56,4 cm
Głębokość – 15,3 cm

Waga (kg)	12,6
Ilość sztuk na palecie	14
Waga palety (kg)	198,8



S543-008-DSM

półsłupek **OLIVIA**
białySzerokość – 35 cm
Wysokość – 83 cm
Głębokość – 30 cm

Uniwersalne drzwi: lewe/prawe.

Waga (kg)	14,9
Ilość sztuk na palecie	36
Waga palety (kg)	556



S543-010-DSM

komoda **OLIVIA**
biała

Szerokość – 70 cm
Wysokość – 83 cm
Głębokość – 30 cm

Waga (kg)	26,9
Ilość sztuk na palecie	14
Waga palety (kg)	397,6



S543-009-DSM

szafka wisząca **OLIVIA**
biała

Szerokość – 35 cm
Wysokość – 56,4 cm
Głębokość – 15 cm

Uniwersalne drzwi: lewe/prawe.

Waga (kg)	7,5
Ilość sztuk na palecie	60
Waga palety (kg)	470



S543-007-DSM

słupek **OLIVIA** z koszem na bieliznę
biały

Szerokość – 35 cm
Wysokość – 180 cm
Głębokość – 30 cm

Uniwersalne drzwi: lewe/prawe.

Waga (kg)	29,9
Ilość sztuk na palecie	16
Waga palety (kg)	507,2



S543-015-DSM

szafka **OLIVIA** pod umywalkę CERSANIA NEW 40 orzech

Szerokość – 36,6 cm
 Wysokość – 79,4 cm
 Głębokość – 27 cm

Waga (kg)	8,9
Ilość sztuk na palecie	42
Waga palety (kg)	394



S543-016-DSM

szafka **OLIVIA** pod umywalkę CERSANIA NEW 50 orzech

Szerokość – 46 cm
 Wysokość – 79,4 cm
 Głębokość – 31 cm

Waga (kg)	12
Ilość sztuk na palecie	36
Waga palety (kg)	452



S543-017-DSM

szafka **OLIVIA** pod umywalkę CERSANIA NEW 60 orzech

Szerokość – 56 cm
 Wysokość – 79,4 cm
 Głębokość – 33,5 cm

Waga (kg)	14
Ilość sztuk na palecie	36
Waga palety (kg)	524



S543-019-DSM

półsłupek **OLIVIA** orzech

Szerokość – 35 cm
 Wysokość – 83 cm
 Głębokość – 30 cm

Uniwersalne drzwi: lewe/prawe.

Waga (kg)	14,5
Ilość sztuk na palecie	36
Waga palety (kg)	542



S543-012-DSM

komoda **OLIVIA**
orzech

Szerokość – 70 cm
Wysokość – 83 cm
Głębokość – 30 cm

Waga (kg)	26,9
Ilość sztuk na paletcie	14
Waga palety (kg)	397,6



S543-013-DSM

słupek **OLIVIA** z koszem na bieliznę
orzech

Szerokość – 35 cm
Wysokość – 180 cm
Głębokość – 30 cm

Uniwersalne drzwi: lewe/prawe.

Waga (kg)	29
Ilość sztuk na paletcie	16
Waga palety (kg)	484



S543-018-DSM

szafka wisząca **OLIVIA**
orzech

Szerokość – 35 cm
Wysokość – 56,4 cm
Głębokość – 15 cm

Uniwersalne drzwi: lewe/prawe.

Waga (kg)	7,5
Ilość sztuk na paletcie	60
Waga palety (kg)	470



S543-014

szafka lustrzana **OLIVIA 56**
orzech

Szerokość – 56 cm
Wysokość – 56,4 cm
Głębokość – 15,3 cm

Waga (kg)	12,6
Ilość sztuk na paletcie	14
Waga palety (kg)	198,8



272

meuble

alpina







meble

alpina

CHARAKTERYSTYKA KOLEKCJI

KOLORY OKLEIN



LAKIER BIAŁY – WYSOKI POŁYSK



MEBLE DO SAMODZIELNEGO MONTAŻU

PRODUKTY DOSTĘPNE W KOLEKCJI

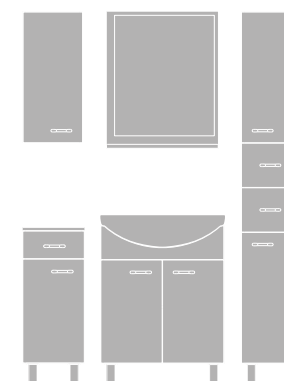

CECHY WYBRANYCH PRODUKTÓW Z KOLEKCJI:



2 lata gwarancji na mebel



Stabilna konstrukcja



Powierzchnia łatwo zmywalna



Chromowane uchwyty



Lakierowane fronty



Montaż drzwi prawostronny lub lewostronny



S516-009-DSM

szafka **ALPINA** pod umywalkę IRYDA 50

Szerokość – 39,8 cm

Wysokość – 72,5 cm

Głębokość – 42 cm

Waga (kg)	12,2
Ilość sztuk na palecie	24
Waga palety (kg)	304,8



S516-010-DSM

szafka **ALPINA** pod umywalkę IRYDA 55

Szerokość – 45,4 cm

Wysokość – 72,5 cm

Głębokość – 42 cm

Waga (kg)	13,2
Ilość sztuk na palecie	24
Waga palety (kg)	328,8



S516-011-DSM

szafka **ALPINA** pod umywalkę IRYDA 60

Szerokość – 50,2 cm

Wysokość – 72,5 cm

Głębokość – 42 cm

Waga (kg)	14
Ilość sztuk na palecie	24
Waga palety (kg)	350,4



S516-002-DSM

szafka **ALPINA** pod umywalkę LIBRA 50

Szerokość – 43 cm

Wysokość – 78 cm

Głębokość – 26,5 cm

Waga (kg)	9,25
Ilość sztuk na palecie	40
Waga palety (kg)	424



S516-003-DSM

szafka **ALPINA** pod umywalkę LIBRA 60

Szerokość – 53 cm

Wysokość – 78 cm

Głębokość – 29,1 cm

Waga (kg)	11,5
Ilość sztuk na palecie	40
Waga palety (kg)	528,4



S516-004-DSM

szafka **ALPINA** pod umywalkę OMEGA 65

Szerokość – 59 cm

Wysokość – 77,2 cm

Głębokość – 31 cm

Waga (kg)	14,8
Ilość sztuk na palecie	28
Waga palety (kg)	607



S516-007

lustro **ALPINA** 54

Szerokość – 54 cm

Wysokość – 60,6 cm

Głębokość – 16,8 cm

Waga (kg)	7,6
Ilość sztuk na palecie	32
Waga palety (kg)	256



S516-006-DSM

półsłupek **ALPINA**

Szerokość – 30,4 cm

Wysokość – 76 cm

Głębokość – 30,2 cm

Uniwersalne drzwi: lewe/prawe.

Waga (kg)	11,4
Ilość sztuk na palecie	42
Waga palety (kg)	504



S516-008-DSM

szafka wisząca **ALPINA**

Szerokość – 30 cm
Wysokość – 60,6 cm
Głębokość – 20,3 cm

Uniwersalne drzwi: lewe/prawe.

Waga (kg)	6,8
Ilość sztuk na paletcie	45
Waga palety (kg)	343,8



S516-005-DSM

słupek **ALPINA**

Szerokość – 30 cm
Wysokość – 185,5 cm
Głębokość – 30 cm

Uniwersalne drzwi: lewe/prawe.

Możliwość zamontowania uniwersalnego kosza na bieliznę S599-1000.

Waga (kg)	24,6
Ilość sztuk na paletcie	20
Waga palety (kg)	536



meble



bianco



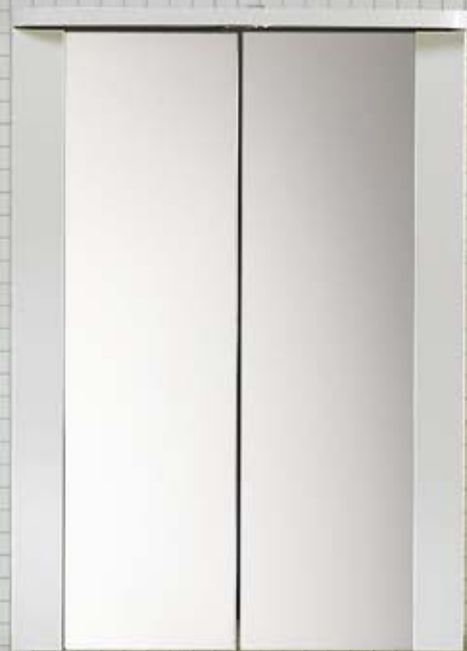

279



280

meble

bianco

CHARAKTERYSTYKA KOLEKCJI

KOLORY OKLEIN



LAKIER BIAŁY – WYSOKI POLYSK



MEBLE DO SAMODZIELNEGO MONTAŻU

PRODUKTY DOSTĘPNE W KOLEKCJI

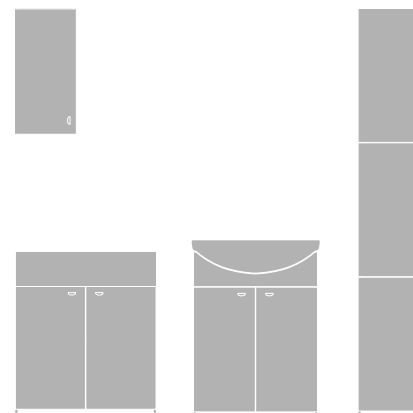

CECHY WYBRANYCH PRODUKTÓW Z KOLEKCJI:



2 lata gwarancji na mebel



Stabilna konstrukcja



Powierzchnia łatwo zmywalna



Chromowane uchwyty



Lakierowane fronty



Montaż drzwi prawostronny lub lewostronny



S509-O37-DSM

szafka **BIANCO** pod umywalkę CERSANIA NEW 40

Szerokość – 37 cm
Wysokość – 79,4 cm
Głębokość – 27 cm

Waga (kg)	9,9
Ilość sztuk na palecie	45
Waga palety (kg)	465



S509-O32-DSM

szafka **BIANCO** pod umywalkę CERSANIA NEW 50

Szerokość – 46 cm
Wysokość – 79,4 cm
Głębokość – 31 cm

Waga (kg)	12
Ilość sztuk na palecie	36
Waga palety (kg)	452



S509-O33-DSM

szafka **BIANCO** pod umywalkę CERSANIA NEW 55

Szerokość – 52 cm
Wysokość – 79,4 cm
Głębokość – 31,8 cm

Waga (kg)	15,7
Ilość sztuk na palecie	36
Waga palety (kg)	595,2



S509-O31-DSM

szafka **BIANCO** pod umywalkę CERSANIA NEW 60

Szerokość – 56 cm
Wysokość – 79,4 cm
Głębokość – 33,5 cm

Waga (kg)	15,9
Ilość sztuk na palecie	36
Waga palety (kg)	578



meble

bianco

CHARAKTERYSTYKA KOLEKCJI

KOLORY OKLEIN



LAKIER BIAŁY – WYSOKI POLYSK



MEBLE DO SAMODZIELNEGO MONTAŻU

PRODUKTY DOSTĘPNE W KOLEKCJI

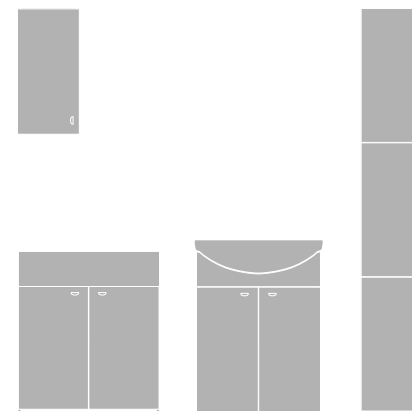

CECHY WYBRANYCH PRODUKTÓW Z KOLEKCJI:



2 lata gwarancji na mebel



Stabilna konstrukcja



Powierzchnia łatwo zmywalna



Chromowane uchwyty



Lakierowane fronty



Montaż drzwi prawo- lub lewostronny



S509-017-DSM

komoda **BIANCO**

Szerokość – 60 cm
Wysokość – 79,2 cm
Głębokość – 30,2 cm

Waga (kg)	18,2
Ilość sztuk na palecie	36
Waga palety (kg)	675



S509-013-DSM

szafka wisząca **BIANCO**

Szerokość – 30 cm
Wysokość – 60,6 cm
Głębokość – 20 cm

Uniwersalne drzwi: lewe/prawe.

Waga (kg)	7
Ilość sztuk na palecie	45
Waga palety (kg)	333



S509-014-DSM

słupek **BIANCO**

Szerokość – 30 cm
Wysokość – 182,8 cm
Głębokość – 29,7 cm

Uniwersalne drzwi: lewe/prawe.

Możliwość zamontowania uniwersalnego kosza na bieliznę S599-1000.

Waga (kg)	25,2
Ilość sztuk na palecie	20
Waga palety (kg)	524



meble

arteco

CHARAKTERYSTYKA KOLEKCJI

KOLORY OKLEIN



LAKIER BIAŁY – WYSOKI POLYSK



MEBLE DO SAMODZIELNEGO MONTAŻU

PRODUKTY DOSTĘPNE W KOLEKCJI



CECHY WYBRANYCH PRODUKTÓW Z KOLEKCJI:



2 lata gwarancji na mebel



Stabilna konstrukcja



Lakierowane fronty



Płyta dwustronnie laminowana



Łatwy montaż



Montaż drzwi prawo- lub lewostronny



S913-003-DSM

szafka **ARTECO** pod umywalkę ARTECO 40

Szerokość – 36 cm
Wysokość – 80 cm
Głębokość – 22,5 cm

Uniwersalne drzwi: lewe/prawe.

Waga (kg)	7,1
Ilość sztuk na palecie	51
Waga palety (kg)	381



S913-004-DSM

szafka **ARTECO** pod umywalkę ARTECO 50

Szerokość – 46 cm
Wysokość – 80 cm
Głębokość – 28 cm

Uniwersalne drzwi: lewe/prawe.

Waga (kg)	10,4
Ilość sztuk na palecie	36
Waga palety (kg)	389,4



S913-002-DSM

szafka **ARTECO** pod umywalkę ARTECO 55

Szerokość – 51 cm
Wysokość – 80 cm
Głębokość – 28 cm

Waga (kg)	10,2
Ilość sztuk na palecie	30
Waga palety (kg)	326



S913-005-DSM

szafka **ARTECO** pod umywalkę ARTECO 60

Szerokość – 55,6 cm
Wysokość – 80 cm
Głębokość – 28 cm

Waga (kg)	11,5
Ilość sztuk na palecie	30
Waga palety (kg)	360



meble

arteco

CHARAKTERYSTYKA KOLEKCJI

KOLORY OKLEIN



LAKIER BIAŁY – WYSOKI POLYSK



MEBLE DO SAMODZIELNEGO MONTAŻU

PRODUKTY DOSTĘPNE W KOLEKCJI



CECHY WYBRANYCH PRODUKTÓW Z KOLEKCJI:



2 lata gwarancji na mebel



Stabilna konstrukcja



Lakierowane fronty



Płyta dwustronnie laminowana



Łatwy montaż



Montaż drzwi prawo- lub lewostronny



S625-002-DSM

szafka lustrzana **ARTECO**

Szerokość – 60 cm

Wysokość – 50 cm

Głębokość – 18 cm

Waga (kg)	10,8
Ilość sztuk na palecie	40
Waga palety (kg)	452



S913-001-DSM

słupek **ARTECO**

Szerokość – 35 cm

Wysokość – 152 cm

Głębokość – 30 cm

Uniwersalne drzwi: lewe/prawe.

Waga (kg)	20,8
Ilość sztuk na palecie	36
Waga palety (kg)	768,8



288

meble

NEW

sido





290

meble

NEW

sido

CHARAKTERYSTYKA KOLEKCJI

KOLORY OKLEIN



LAKIER BIAŁY – WYSOKI POLYSK



MEBLE DO SAMODZIELNEGO MONTAŻU

PRODUKTY DOSTĘPNE W KOLEKCJI



CECHY WYBRANYCH PRODUKTÓW Z KOLEKCJI:



2 lata gwarancji na mebel



Powierzchnia łatwo zmywalna



Stabilna konstrukcja



Chromowane uchwyty



Lakierowane fronty



S801-081-DSM

zestaw szafka **SIDO** z umywalką NATI 50

Szerokość – 46,3 cm

Wysokość – 82 cm

Głębokość – 30,4 cm

Waga zestawu (kg)	27,5
Ilość sztuk na palecie	9
Waga palety (kg)	271



S801-080-DSM

zestaw szafka **SIDO** z umywalką NATI 60

Szerokość – 56,3 cm

Wysokość – 82 cm

Głębokość – 30,4 cm

Waga zestawu (kg)	31
Ilość sztuk na palecie	9
Waga palety (kg)	297



S801-083-DSM

zestaw szafka **SIDO** z umywalką NATI 70

Szerokość – 66,3 cm

Wysokość – 82 cm

Głębokość – 32,5 cm

Waga zestawu (kg)	34,5
Ilość sztuk na palecie	9
Waga palety (kg)	240



meble

sati

292

CHARAKTERYSTYKA KOLEKCJI

KOLORY OKLEIN



LAKIER BIAŁY – WYSOKI POLYSK



MEBLE DO SAMODZIELNEGO MONTAŻU

PRODUKTY DOSTĘPNE W KOLEKCJI

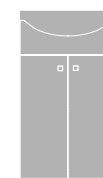

CECHY WYBRANYCH PRODUKTÓW Z KOLEKCJI:



2 LATA
GWARANCJI
na mebel



Stabilna konstrukcja



Lakierowane
fronty



Płyta dwustronnie
laminowana



S567-001-DSM

zestaw szafka **SATI** z umywalką CERSANIA NEW 40

Szerokość – 36,6 cm

Wysokość – 79,4 cm

Głębokość – 27 cm

Wymiary szafki bez umywalki.

Waga zestawu (kg)	19,5
Ilość sztuk na palecie	12
Waga palety (kg)	254



S567-002-DSM

zestaw szafka **SATI** z umywalką CERSANIA NEW 50

Szerokość – 46 cm

Wysokość – 79,4 cm

Głębokość – 31 cm

Wymiary szafki bez umywalki.

Waga zestawu (kg)	25
Ilość sztuk na palecie	9
Waga palety (kg)	245



S567-006-DSM

zestaw szafka **SATI** z umywalką CERSANIA NEW 60

Szerokość – 56 cm

Wysokość – 79,4 cm

Głębokość – 33,5 cm

Wymiary szafki bez umywalki.

Waga zestawu (kg)	31
Ilość sztuk na palecie	9
Waga palety (kg)	301



meble

Lustra z oświetleniem LED

PRODUKTY DOSTĘPNE W KOLEKCJI



60 x 60



60 x 70



S598-002

Lustro z oświetleniem LED

Szerokość – 60 cm

Wysokość – 60 cm

Głębokość – 3 cm

Waga (kg)	6,4
Ilość sztuk na palecie	30
Waga palety (kg)	242



S598-003

Lustro z oświetleniem LED

Szerokość – 60 cm

Wysokość – 70 cm

Głębokość – 3 cm

Waga (kg)	7,4
Ilość sztuk na palecie	30
Waga palety (kg)	278

WANNY I PARAWANY NAWANNOWE

Prostokątne, asymetryczne i symetryczne wanny w różnorodnych rozmiarach zapewniają wygodę kąpieli, nawet w łazienkach, które są małe i trudne do wyposażenia.

cersanit





1



10
LAT
GWARANCJI

10 LAT GWARANCJI NA WANNY AKRYLOWE

Wanny Cersanit to produkty wysokiej jakości, które mają zapewnić komfort użytkowania przez wiele lat.



1/ WYTRZYMAŁOŚĆ DO 400 KG

Solidna i trwała konstrukcja testowana na obciążeniach do 400 kg.

2/ ERGONOMICZNE KSZTAŁTY

Ergonomiczne, wyjątkowo komfortowe wnętrza wanien, zapewniają wygodę i pełny relaks podczas kąpieli.

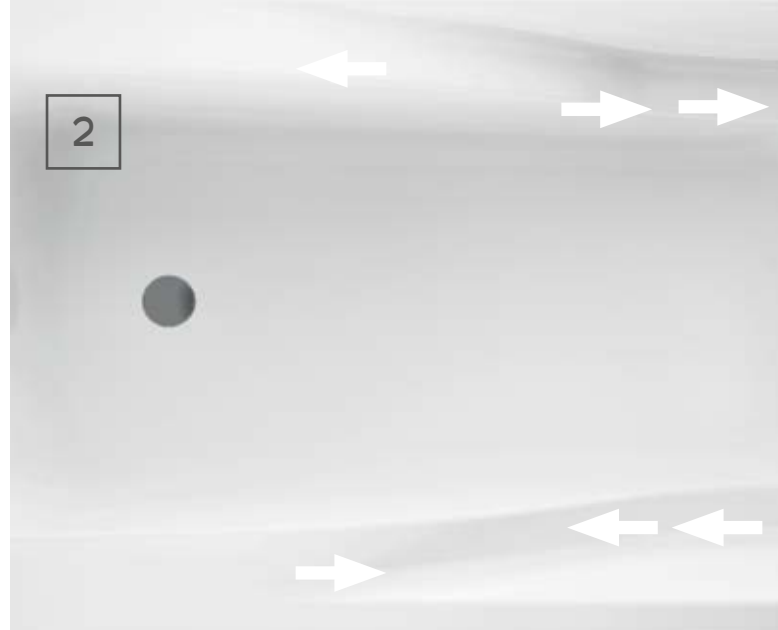

3/ 100% NAJWYŻSZEJ JAKOŚCI AKRYLU

Do produkcji wanien Cersanit użyto najwyższej jakości akrylu LUCITE. Dzięki czemu wanny są gładkie, przyjemne w dotyku oraz łatwe w czyszczeniu. Dodatkowo posiadają właściwości izolujące, przez co dłużej utrzymują ciepło.



4/ PODWÓJNE WZMOCNIENIE

Wanny zostały pokryte warstwą żywicy i włókna szklanego.

A/ akryl

B/ wzmocnienie

C/ żywica i włókno szklane

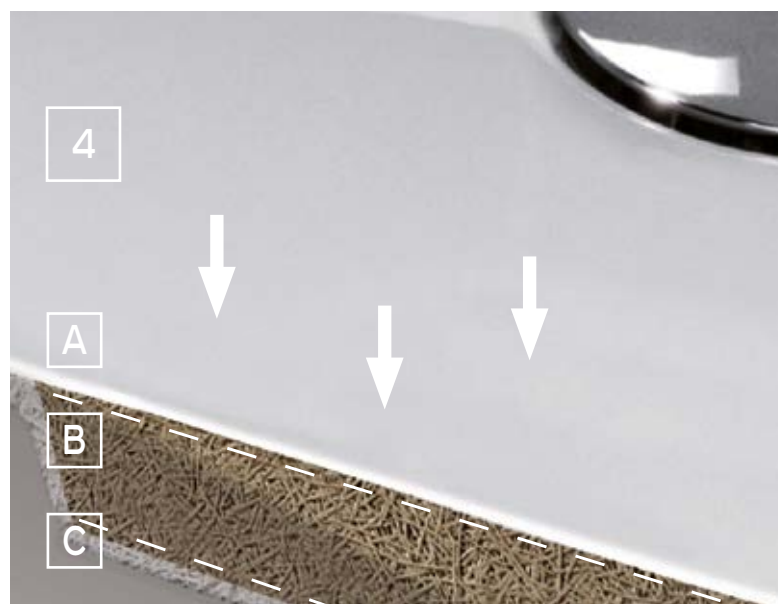



300

wanny prostokątne

smart







wanny prostokątne

PRODUKTY DOSTĘPNE W KOLEKCJI



160 x 80



170 x 80

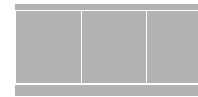

OBUDOWA MEBLOWA WANNY 160

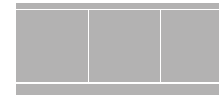

OBUDOWA MEBLOWA WANNY 170

CECHY WYBRANYCH PRODUKTÓW Z KOLEKCJI:



10 lat gwarancji na wannę



2 lata gwarancji na mebel



Meblowa obudowa wanny



Wanna z wygodną półką



Płyta wilgocioodporna



Smart system



100% akryl najwyższej jakości



Regulowane nóżki w komplecie



Podwójne wzmocnienie



Wyprodukowano w Unii Europejskiej

302

smart

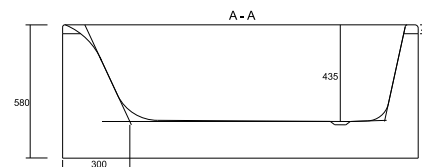
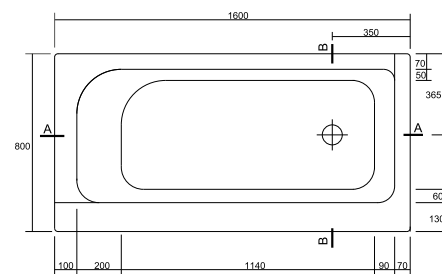

PRAWA (S301-118)/LEWA (S301-119)

wanna prostokątna **SMART 160**

Wymiary: 160 × 80 cm

Dostępne również obudowy meblowe SMART 160 w kolorze szarym (S568-025)/białym (S568-024) w wysokim połysku i panel boczny SMART (S568-028).

	Głębokość [cm]	Wysokość panelu [cm]	Objętość do przelewu [l]	Waga (kg netto)	Ilość sztuk na paletcie	Waga palety (kg)
Wanna	43.5		225	19.95	18	397
Panel czołowy		56.3		25	10	270
Panel boczny		54.3		5.5	25	157.5

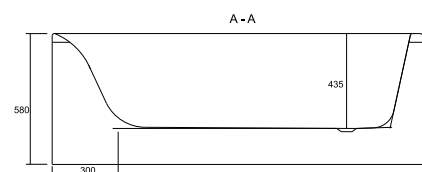
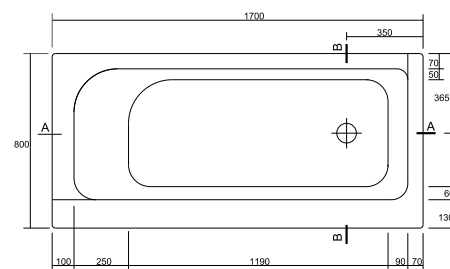

PRAWA (S301-116)/LEWA (S301-117)

wanna prostokątna **SMART 170**

Wymiary: 170 × 80 cm

Dostępne również obudowy meblowe SMART 170 w kolorze szarym (S568-027)/białym (S568-026) w wysokim połysku i panel boczny SMART (S568-028).

	Głębokość [cm]	Wysokość panelu [cm]	Objętość do przelewu [l]	Waga (kg netto)	Ilość sztuk na paletcie	Waga palety (kg)
Wanna	43.5		245	21.5	18	425
Panel czołowy		56.3		25.8	10	279
Panel boczny		54.3		5.5	25	157.5

304



zen

wanny prostokątne







306

wanny prostokątne

zen

PRODUKTY DOSTĘPNE W KOLEKCJI

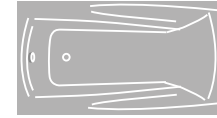

160 x 85

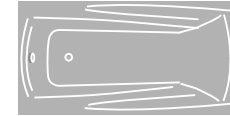

170 x 85



180 x 85

CECHY WYBRANYCH PRODUKTÓW
Z KOLEKCJI:



10 lat gwarancji
na wannę



Podwójne
wzmocnienie



Regulowane nóżki
w komplecie



Wyprodukowano
w Unii Europejskiej



100% akryl
najwyższej jakości

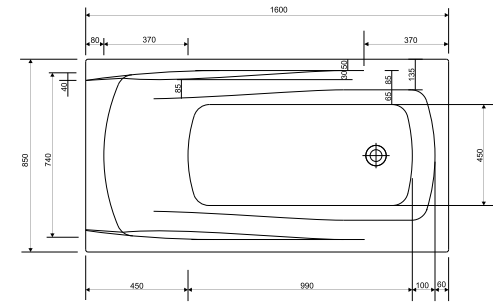

S301-127

wanna prostokątna **ZEN 160**

Wymiary: 160 × 85 cm

Dostępna również z panelem czołowym VIRGO/INTRO 160 (S401-045)
i panelem bocznym ZEN (S401-100)

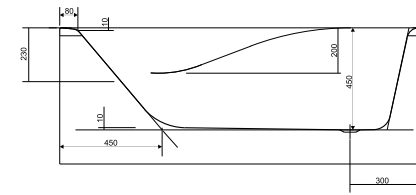

	Głębokość [cm]	Wysokość panelu [cm]	Objętość do przelewu [l]	Waga (kg netto)	Ilość sztuk na palecie	Waga palety (kg)
Wanna	44		175	18,2	18	370
Panel czołowy		54		3,4	15	54
Panel boczny		54		1,6	30	78

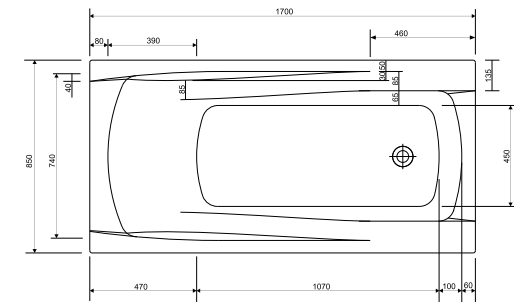

S301-128

wanna prostokątna **ZEN 170**

Wymiary: 170 × 85 cm

Dostępna również z panelem czołowym VIRGO/INTRO 170 (S401-046)
i panelem bocznym ZEN (S401-100)

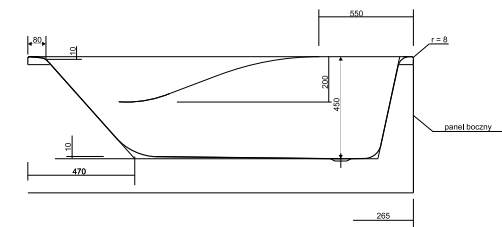

	Głębokość [cm]	Wysokość panelu [cm]	Objętość do przelewu [l]	Waga (kg netto)	Ilość sztuk na palecie	Waga palety (kg)
Wanna	44		200	19,6	18	395
Panel czołowy		54		3,8	15	63
Panel boczny		54		1,6	30	78



wanny prostokątne

zen

PRODUKTY DOSTĘPNE W KOLEKCJI

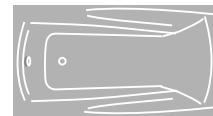

160 x 85

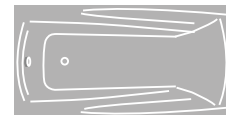

170 x 85



180 x 85

CECHY WYBRANYCH PRODUKTÓW
Z KOLEKCJI:



10 lat gwarancji
na wannę



Podwójne
wzmocnienie



Regulowane nóżki
w komplecie



Wyprodukowano
w Unii Europejskiej



100% akryl
najwyższej jakości

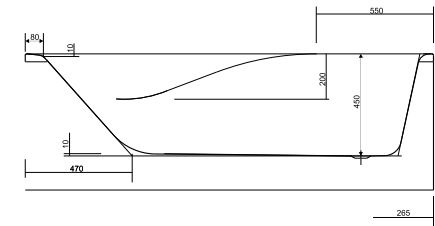
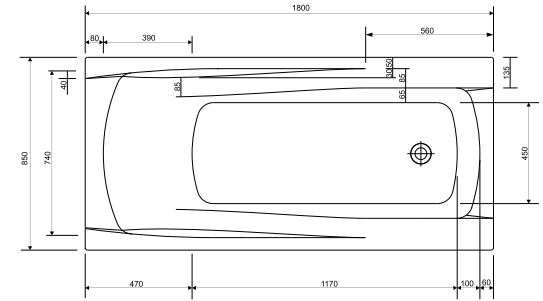

S301-129

wanna prostokątna **ZEN 180**

Wymiary: 180 × 85 cm

Dostępna również z panelem czołowym VIRGO/INTRO 180 (S401-088)
i panelem bocznym ZEN (S401-100)

	Głębokość [cm]	Wysokość panelu [cm]	Objętość do przelewu [l]	Waga (kg netto)	Ilość sztuk na palecie	Waga palety (kg)
Wanna	44		230	20,3	18	410
Panel czołowy		54		3,54	15	82,6
Panel boczny		54		1,6	30	78



310

virgo

wanny prostokątne







wanny prostokątne

PRODUKTY DOSTĘPNE W KOLEKCJI

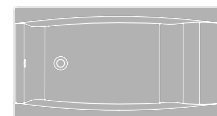

140 x 75

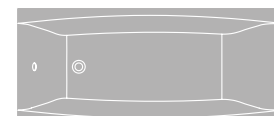

180 x 80

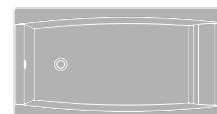

150 x 75

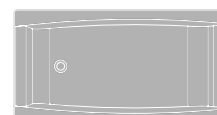

160 x 75

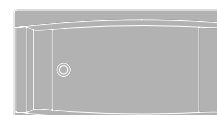

170 x 75

CECHY WYBRANYCH PRODUKTÓW
Z KOLEKCJI:



10 lat gwarancji
na wannę



Podwójne
wzmocnienie



Regulowane nóżki
w komplecie



Wyprodukowano
w Unii Europejskiej



100% akryl
najwyższej jakości

virgo

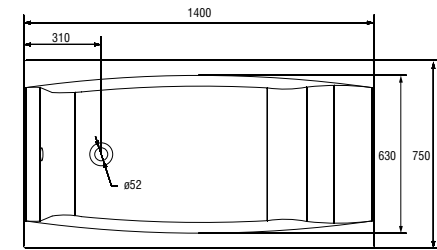

S301-047

wanna prostokątna **VIRGO** 140

Wymiary: 140 × 75 cm

Dostępna również z panelem czołowym VIRGO/INTRO 140 (S401-043)
i panelem bocznym VIRGO/INTRO (S401-047).

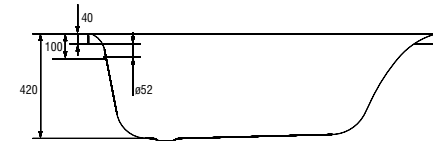

	Głębokość [cm]	Wysokość panelu [cm]	Objętość do przelewu [l]	Waga (kg netto)	Ilość sztuk na paletcie	Waga palety (kg)
Wanna	42		160	16,5	18	315
Panel czołowy		54		4	15	64,5
Panel boczny		54		2	30	72

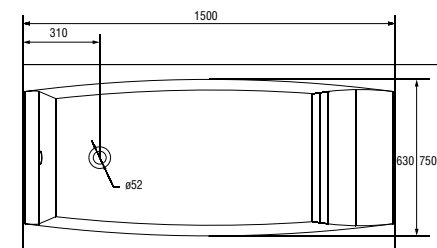

S301-048

wanna prostokątna **VIRGO** 150

Wymiary: 150 × 75 cm

Dostępna również z panelem czołowym VIRGO/INTRO 150 (S401-044)
i panelem bocznym VIRGO/INTRO (S401-047).

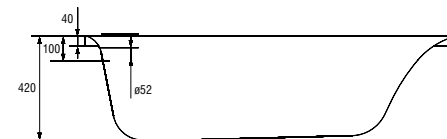

	Głębokość [cm]	Wysokość panelu [cm]	Objętość do przelewu [l]	Waga (kg netto)	Ilość sztuk na paletcie	Waga palety (kg)
Wanna	42		180	18	18	342
Panel czołowy		54		3	15	49,5
Panel boczny		54		2	30	72

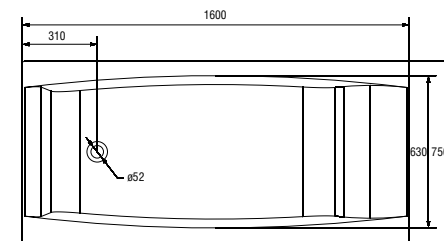

S301-046

wanna prostokątna **VIRGO** 160

Wymiary: 160 × 75 cm

Dostępna również z panelem czołowym VIRGO/INTRO 160 (S401-045)
i panelem bocznym VIRGO/INTRO (S401-047).

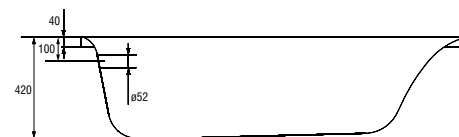

	Głębokość [cm]	Wysokość panelu [cm]	Objętość do przelewu [l]	Waga (kg netto)	Ilość sztuk na palecie	Waga palety (kg)
Wanna	42		200	19	18	360
Panel czołowy		54		3,4	15	54
Panel boczny		54		2	30	72

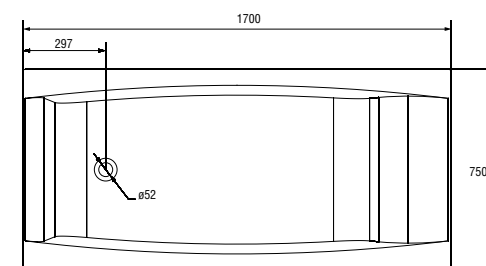

S301-045

wanna prostokątna **VIRGO** 170

Wymiary: 170 × 75 cm

Dostępna również z panelem czołowym VIRGO/INTRO 170 (S401-046)
i panelem bocznym VIRGO/INTRO (S401-047).

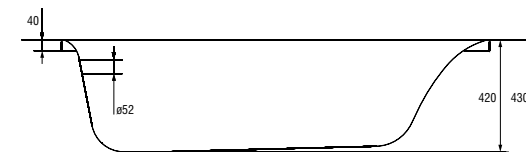

	Głębokość [cm]	Wysokość panelu [cm]	Objętość do przelewu [l]	Waga (kg netto)	Ilość sztuk na palecie	Waga palety (kg)
Wanna	42		220	22	18	437
Panel czołowy		54		3,8	15	63
Panel boczny		54		2	30	72

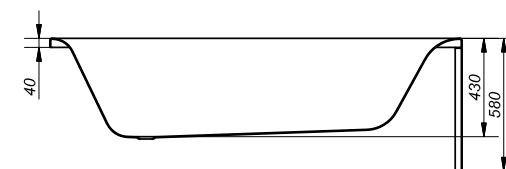
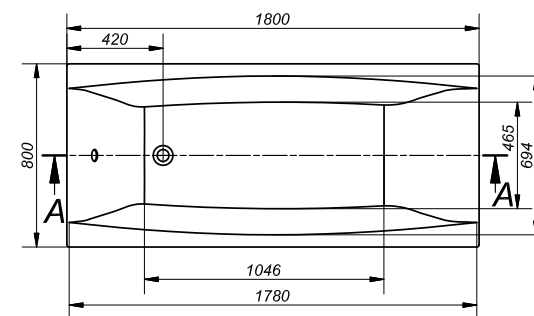

S301-103

wanna prostokątna **VIRGO** 180

Wymiary: 180 × 80 cm

Dostępna również z panelem czołowym VIRGO/INTRO 180 (S401-088)
i panelem bocznym VIRGO 180 (S401-089).

	Głębokość [cm]	Wysokość panelu [cm]	Objętość do przelewu [l]	Waga (kg netto)	Ilość sztuk na palecie	Waga palety (kg)
Wanna	42		245	23,5	18	441
Panel czołowy		54		3,54	15	63,6
Panel boczny		54		1,5	30	55,5



316

wanny prostokątne

intro







wanny prostokątne

PRODUKTY DOSTĘPNE W KOLEKCJI

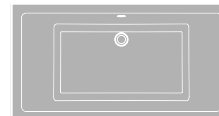

140 x 75

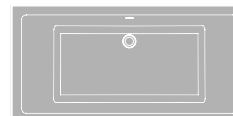

150 x 75

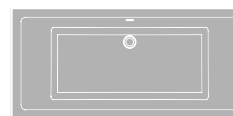

160 x 75

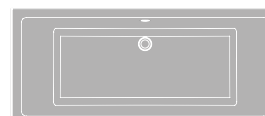

170 x 75

CECHY WYBRANYCH PRODUKTÓW
Z KOLEKCJI



10 lat gwarancji
na wannę



Podwójne
wzmocnienie



Regulowane nóżki
w komplecie



100% akryl
najwyższej jakości



Wyprodukowano
w Unii Europejskiej

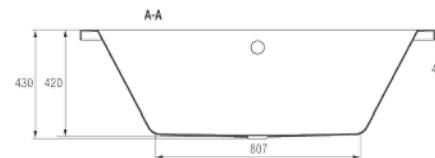
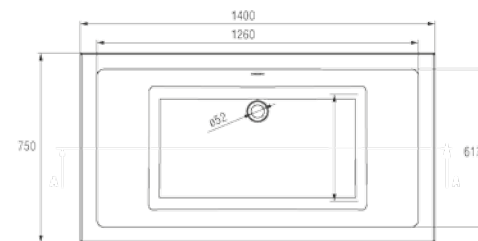

S301-065

wanna prostokątna **INTRO 140**

Wymiary: 140 × 75 cm

Dostępna również z panelem czołowym VIRGO/INTRO 140 (S401-043) i panelem bocznym VIRGO/INTRO (S401-047).

	Głębokość [cm]	Wysokość panelu [cm]	Objętość do przelewu [l]	Waga (kg netto)	Ilość sztuk na palecie	Waga palety (kg)
Wanna	42		170	16,5	18	315
Panel czołowy		54		4	15	64,5
Panel boczny		54		2	30	72

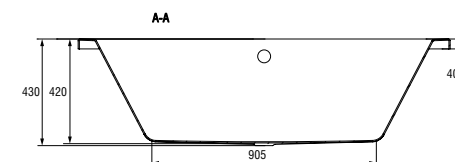
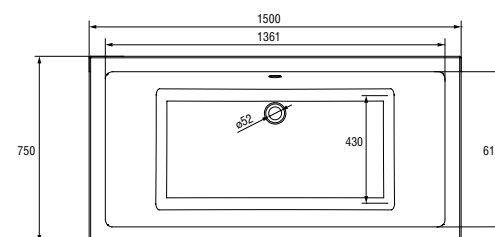

S301-066

wanna prostokątna **INTRO 150**

Wymiary: 150 × 75 cm

Dostępna również z panelem czołowym VIRGO/INTRO 150 (S401-044) i panelem bocznym VIRGO/INTRO (S401-047).

	Głębokość [cm]	Wysokość panelu [cm]	Objętość do przelewu [l]	Waga (kg netto)	Ilość sztuk na palecie	Waga palety (kg)
Wanna	42		190	17,5	18	333
Panel czołowy		54		3	15	49,5
Panel boczny		54		2	30	72



320

wanny prostokątne

intro

PRODUKTY DOSTĘPNE W KOLEKCJI



140 x 75

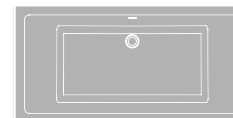

150 x 75

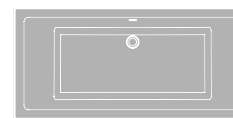

160 x 75

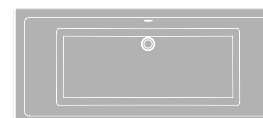

170 x 75

CECHY WYBRANYCH PRODUKTÓW
Z KOLEKCJI



10 lat gwarancji
na wannę



Podwójne
wzmocnienie



Regulowane nóżki
w komplecie



100% akryl
najwyższej jakości



Wyprodukowano
w Unii Europejskiej

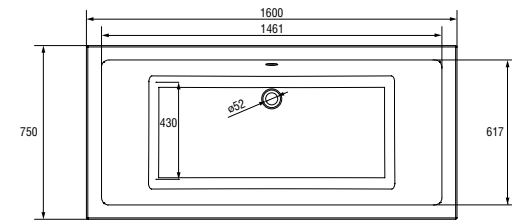

S301-067

wanna prostokątna **INTRO 160**

Wymiary: 160 × 75 cm

Dostępna również z panelem czołowym VIRGO/INTRO 160 (S401-045)
i panelem bocznym VIRGO/INTRO (S401-047).

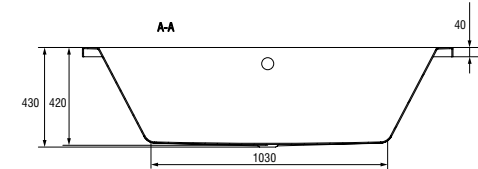

	Głębokość [cm]	Wysokość panelu [cm]	Objętość do przelewu [l]	Waga (kg netto)	Ilość sztuk na palecie	Waga palety (kg)
Wanna	42		215	19	18	360
Panel czołowy		54		3,4	15	54
Panel boczny		54		2	30	72

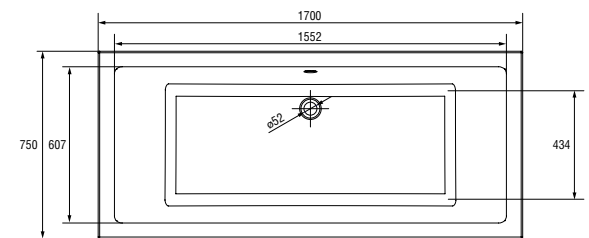

S301-068

wanna prostokątna **INTRO 170**

Wymiary: 170 × 75 cm

Dostępna również z panelem czołowym VIRGO/INTRO 170 (S401-046)
i panelem bocznym VIRGO/INTRO (S401-047).

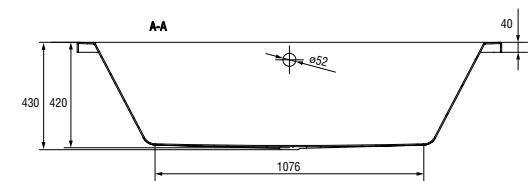

	Głębokość [cm]	Wysokość panelu [cm]	Objętość do przelewu [l]	Waga (kg netto)	Ilość sztuk na palecie	Waga palety (kg)
Wanna	42		240	22	18	437
Panel czołowy		54		3,8	15	63
Panel boczny		54		2	30	72

322



korat

wanny prostokątne







wanny prostokątne

korat

PRODUKTY DOSTĘPNE W KOLEKCJI



150 x 70



160 x 70



170 x 80

CECHY WYBRANYCH PRODUKTÓW
Z KOLEKCJI:



10 lat gwarancji
na wannę



Podwójne
wzmocnienie



Regulowane nóżki
w komplecie



Wyprodukowano
w Unii Europejskiej



100% akryl
najwyższej jakości

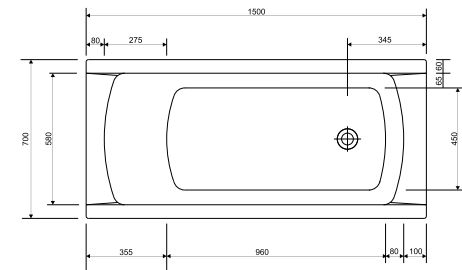

S301-120

wanna prostokątna **KORAT 150**

Wymiary: 150 × 70 cm

Dostępna również z panelem czołowym LORENA 150 (S401-067) i panelem bocznym LORENA (S401-071)

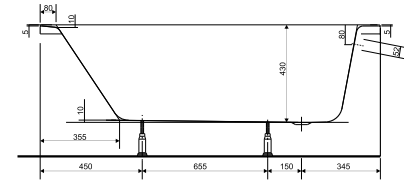

	Głębokość [cm]	Wysokość panelu [cm]	Objętość do przelewu [l]	Waga (kg netto)	Ilość sztuk na palecie	Waga palety (kg)
Wanna	43		170	16,2	18	322,6
Panel czołowy		58		3	15	49,5
Panel boczny		58		1,3	30	54

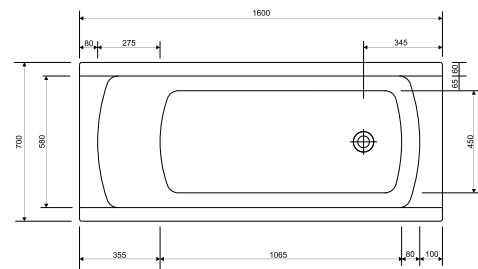
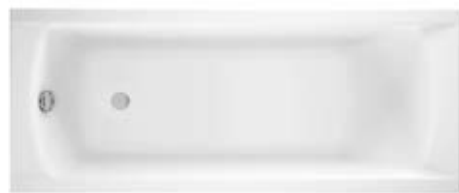

S301-121

wanna prostokątna **KORAT 160**

Wymiary: 160 × 70 cm

Dostępna również z panelem czołowym LORENA 160 (S401-068) i panelem bocznym LORENA (S401-071)

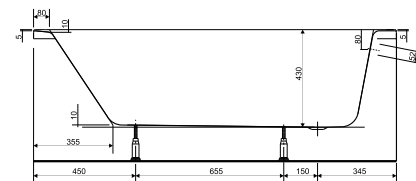

	Głębokość [cm]	Wysokość panelu [cm]	Objętość do przelewu [l]	Waga (kg netto)	Ilość sztuk na palecie	Waga palety (kg)
Wanna	43		185	17,2	18	340,6
Panel czołowy		58		3,4	15	54
Panel boczny		58		1,3	30	54



wanny prostokątne

PRODUKTY DOSTĘPNE W KOLEKCJI



150 x 70



160 x 70



170 x 80

CECHY WYBRANYCH PRODUKTÓW
Z KOLEKCJI:



10 lat gwarancji
na wannę



Podwójne
wzmocnienie



Regulowane nóżki
w komplecie



Wyprodukowano
w Unii Europejskiej



100% akryl
najwyższej jakości

326

korat

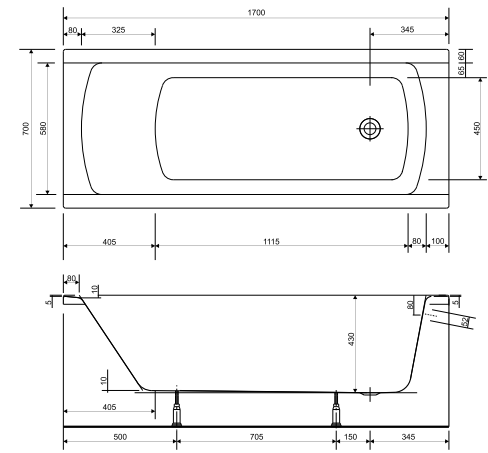

S301-122

wanna prostokątna **KORAT** 170

Wymiary: 170 × 70 cm

Dostępna również z panelem czołowym 170 (S401-069) i panelem bocznym (S401-071)

	Głębokość [cm]	Wysokość panelu [cm]	Objętość do przelewu [l]	Waga (kg netto)	Ilość sztuk na palecie	Waga palety (kg)
Wanna	43		215	18,2	18	381,6
Panel czołowy		58		3,8	15	63
Panel boczny		58		1,3	30	54



328

flavia

wanny prostokątne







330

wanny prostokątne

flavia

PRODUKTY DOSTĘPNE W KOLEKCJI

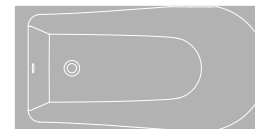

140 x 70

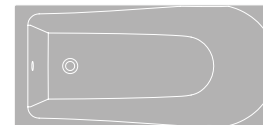

150 x 70



160 x 70



170 x 70

CECHY WYBRANYCH PRODUKTÓW
Z KOLEKCJI:



10 lat gwarancji
na wannę



Podwójne
wzmocnienie



Regulowane nóżki
w komplecie



Wyprodukowano
w Unii Europejskiej



100% akryl
najwyższej jakości

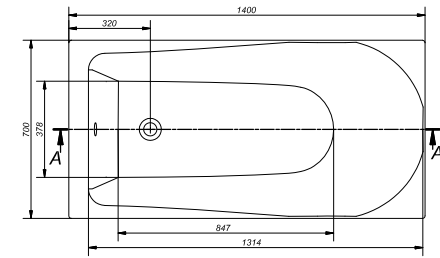

S301-104

wanna prostokątna **FLAVIA** 140

Wymiary: 140 × 70 cm

Dostępna również z panelem czołowym LORENA 140 (S401-066)
i panelem bocznym LORENA (S401-071).



	Głębokość [cm]	Wysokość panelu [cm]	Objętość do przelewu [l]	Waga (kg netto)	Ilość sztuk na paletcie	Waga palety (kg)
Wanna	42		145	14,5	18	279
Panel czołowy		58		2,7	15	52,5
Panel boczny		58		1,3	30	54

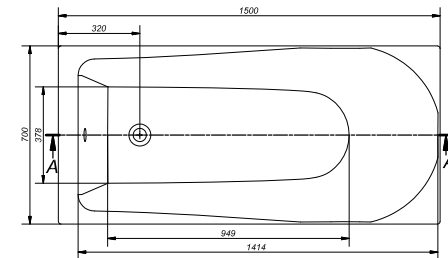

S301-105

wanna prostokątna **FLAVIA** 150

Wymiary: 150 × 70 cm

Dostępna również z panelem czołowym LORENA 150 (S401-067)
i panelem bocznym LORENA (S401-071).



	Głębokość [cm]	Wysokość panelu [cm]	Objętość do przelewu [l]	Waga (kg netto)	Ilość sztuk na paletcie	Waga palety (kg)
Wanna	42		162	15,5	18	297
Panel czołowy		58		3	15	49,5
Panel boczny		58		1,3	30	54



wanny prostokątne

flavia

PRODUKTY DOSTĘPNE W KOLEKCJI

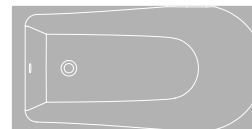

140 x 70

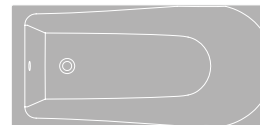

150 x 70



160 x 70



170 x 70

CECHY WYBRANYCH PRODUKTÓW
Z KOLEKCJI:



10 lat gwarancji
na wannę



Podwójne
wzmocnienie



Regulowane nóżki
w komplecie



Wyprodukowano
w Unii Europejskiej



100% akryl
najwyższej jakości

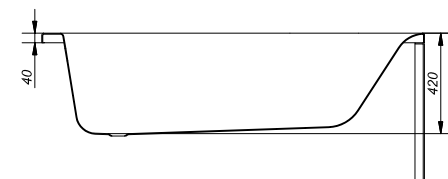
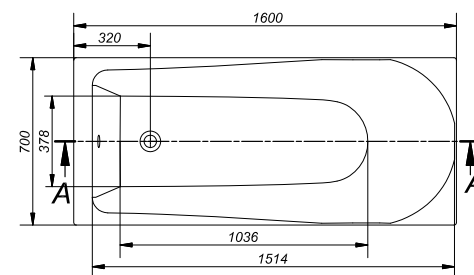

S301-106

wanna prostokątna **FLAVIA 160**

Wymiary: 160 × 70 cm

Dostępna również z panelem czołowym LORENA 160 (S401-068)
i panelem bocznym LORENA (S401-071).

	Głębokość [cm]	Wysokość panelu [cm]	Objętość do przelewu [l]	Waga (kg netto)	Ilość sztuk na palecie	Waga palety (kg)
Wanna	42		174,5	16,8	18	320,4
Panel czołowy		58		3,4	15	54
Panel boczny		58		1,3	30	54

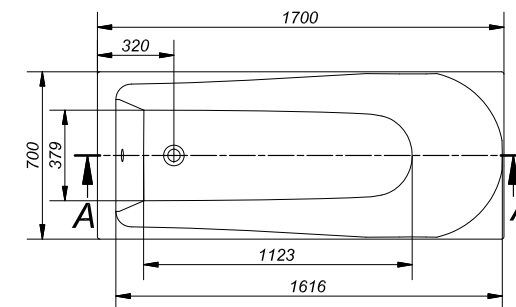

S301-107

wanna prostokątna **FLAVIA 170**

Wymiary: 170 × 70 cm

Dostępna również z panelem czołowym LORENA 170 (S401-069)
i panelem bocznym LORENA (S401-071).

	Głębokość [cm]	Wysokość panelu [cm]	Objętość do przelewu [l]	Waga (kg netto)	Ilość sztuk na palecie	Waga palety (kg)
Wanna	42		198	19,5	18	392
Panel czołowy		58		3,8	15	63
Panel boczny		58		1,3	30	54



334

octavia

wanny prostokątne







336

wanny prostokątne

octavia

PRODUKTY DOSTĘPNE W KOLEKCJI

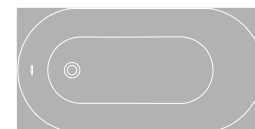

140 x 70



150 x 70

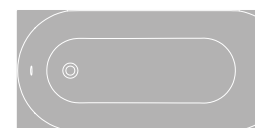

160 x 70

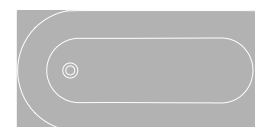

170 x 70

CECHY WYBRANYCH PRODUKTÓW
Z KOLEKCJI



10 lat gwarancji
na wannę



Podwójne
wzmocnienie



Regulowane nóżki
w komplecie



100% akryl
najwyższej jakości



Wyprodukowano
w Unii Europejskiej

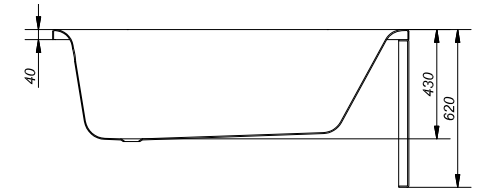
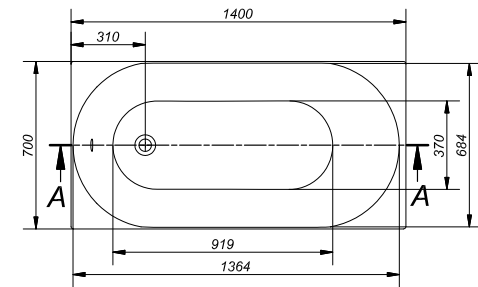

S301-108

wanna prostokątna **OCTAVIA 140**

Wymiary: 140 × 70 cm

Dostępna również z panelem czołowym LORENA 140 (S401-066)
i panelem bocznym LORENA (S401-071).

	Głębokość [cm]	Wysokość panelu [cm]	Objętość do przelewu [l]	Waga (kg netto)	Ilość sztuk na palecie	Waga palety (kg)
Wanna	43		140	14,5	18	299
Panel czołowy		58		2,7	15	52,5
Panel boczny		58		1,3	30	54

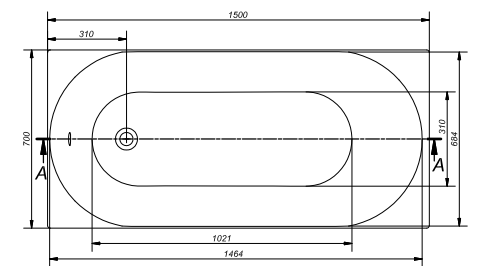

S301-109

wanna prostokątna **OCTAVIA 150**

Wymiary: 150 × 70 cm

Dostępna również z panelem czołowym LORENA 150 (S401-067)
i panelem bocznym LORENA (S401-071).

	Głębokość [cm]	Wysokość panelu [cm]	Objętość do przelewu [l]	Waga (kg netto)	Ilość sztuk na palecie	Waga palety (kg)
Wanna	43		160	16,5	18	315
Panel czołowy		58		3	15	52,5
Panel boczny		58		1,3	30	54



wanny prostokątne

octavia

PRODUKTY DOSTĘPNE W KOLEKCJI



140 x 70

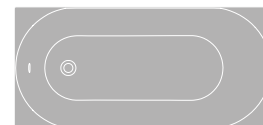

150 x 70



160 x 70

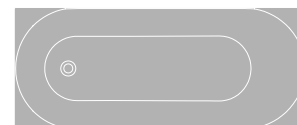

170 x 70

CECHY WYBRANYCH PRODUKTÓW
Z KOLEKCJI



10 lat gwarancji
na wannę



Podwójne
wzmocnienie



Regulowane nóżki
w komplecie



100% akryl
najwyższej jakości



Wyprodukowano
w Unii Europejskiej

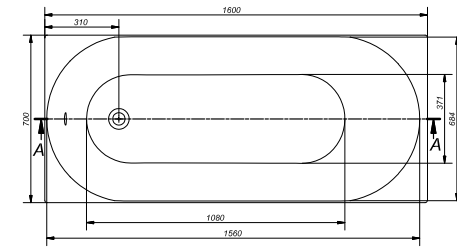

S301-110

wanna prostokątna **OCTAVIA 160**

Wymiary: 160 × 70 cm

Dostępna również z panelem czołowym LORENA 160 (S401-068)
i panelem bocznym LORENA (S401-071).

	Głębokość [cm]	Wysokość panelu [cm]	Objętość do przelewu [l]	Waga (kg netto)	Ilość sztuk na paletcie	Waga palety (kg)
Wanna	43		167,5	18,4	18	349,2
Panel czołowy		58		3,4	15	54
Panel boczny		58		1,3	30	54

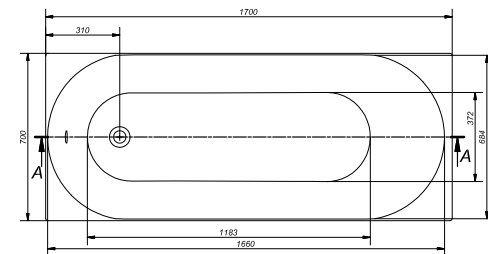

S301-111

wanna prostokątna **OCTAVIA 170**

Wymiary: 170 × 70 cm

Dostępna również z panelem czołowym LORENA 170 (S401-069)
i panelem bocznym LORENA (S401-071).

	Głębokość [cm]	Wysokość panelu [cm]	Objętość do przelewu [l]	Waga (kg netto)	Ilość sztuk na paletcie	Waga palety (kg)
Wanna	43		180	19,5	18	369
Panel czołowy		58		3,8	15	63
Panel boczny		58		1,3	30	54

340



nike

wanny prostokątne







wanny prostokątne

PRODUKTY DOSTĘPNE W KOLEKCJI

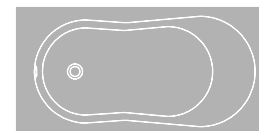

140 x 70

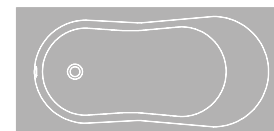

150 x 70

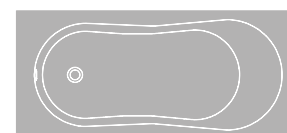

160 x 70

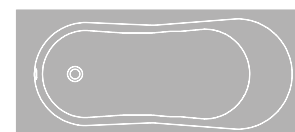

170 x 70

CECHY WYBRANYCH PRODUKTÓW
Z KOLEKCJI



10 lat gwarancji
na wannę



Podwójne
wzmocnienie



Regulowane nóżki
w komplecie



100% akryl
najwyższej jakości



Wyprodukowano
w Unii Europejskiej

nike

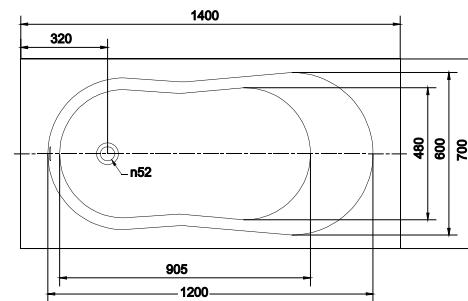

S301-026

wanna prostokątna **NIKE 140**

Wymiary: 140 × 70 cm

Dostępna również z panelem czołowym NIKE 140 (S401-027)
i panelem bocznym NIKE (S401-031)

	Głębokość [cm]	Wysokość panelu [cm]	Objętość do przelewu [l]	Waga (kg netto)	Ilość sztuk na paletcie	Waga palety (kg)
Wanna	45		165	15,6	18	307,8
Panel czołowy		58		4	15	64,5
Panel boczny		58		2,3	30	86

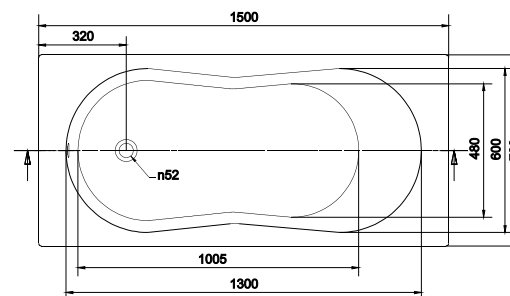

S301-027

wanna prostokątna **NIKE 150**

Wymiary: 150 × 70 cm

Dostępna również z panelem czołowym NIKE 150 (S401-028)
i panelem bocznym NIKE (S401-031)

	Głębokość [cm]	Wysokość panelu [cm]	Objętość do przelewu [l]	Waga (kg netto)	Ilość sztuk na paletcie	Waga palety (kg)
Wanna	45		180	16,4	18	327,6
Panel czołowy		58		4,2	15	67,5
Panel boczny		58		2,3	30	86



wanny prostokątne

PRODUKTY DOSTĘPNE W KOLEKCJI

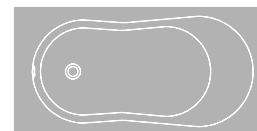

140 x 70

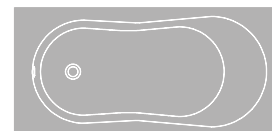

150 x 70

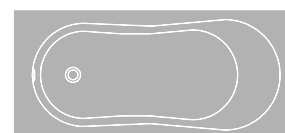

160 x 70



170 x 70

CECHY WYBRANYCH PRODUKTÓW
Z KOLEKCJI



10 lat gwarancji
na wannę



Podwójne
wzmocnienie



Regulowane nóżki
w komplecie



100% akryl
najwyższej jakości



Wyprodukowano
w Unii Europejskiej

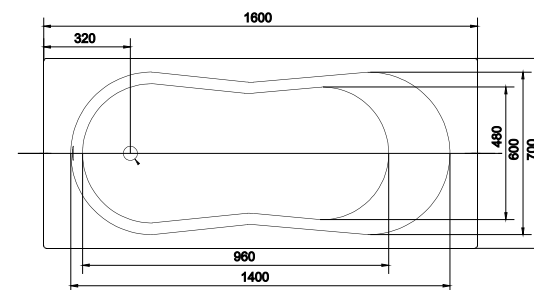

S301-028

wanna prostokątna **NIKE 160**

Wymiary: 160 × 70 cm

Dostępna również z panelem czołowym NIKE 160 (S401-029)
i panelem bocznym NIKE (S401-031)

	Głębokość [cm]	Wysokość panelu [cm]	Objętość do przelewu [l]	Waga (kg netto)	Ilość sztuk na palecie	Waga palety (kg)
Wanna	45		195	18,2	18	381,2
Panel czołowy		58		4,5	15	72
Panel boczny		58		2,3	30	86

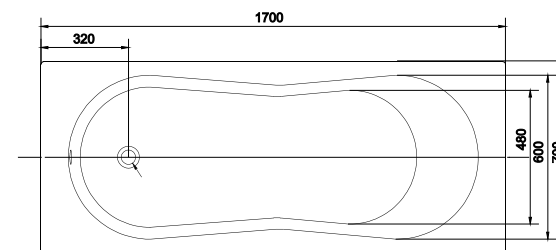

S301-029

wanna prostokątna **NIKE 170**

Wymiary: 170 × 70 cm

Dostępna również z panelem czołowym NIKE 170 (S401-030)
i panelem bocznym NIKE (S401-031)

	Głębokość [cm]	Wysokość panelu [cm]	Objętość do przelewu [l]	Waga (kg netto)	Ilość sztuk na palecie	Waga palety (kg)
Wanna	45		215	20,1	18	387
Panel czołowy		58		4,8	15	76,5
Panel boczny		58		2,3	30	86



346

wanny prostokątne
lana







wanny prostokątne

lana

PRODUKTY DOSTĘPNE W KOLEKCJI

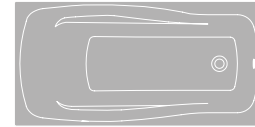

140 x 70

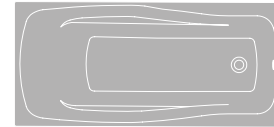

150 x 70

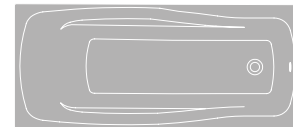

160 x 70

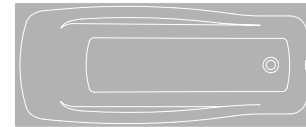

170 x 70

CECHY WYBRANYCH PRODUKTÓW
Z KOLEKCJI



10 lat gwarancji
na wannę



Podwójne
wzmocnienie



Regulowane nóżki
w komplecie



100% akryl
najwyższej jakości



Wyprodukowano
w Unii Europejskiej

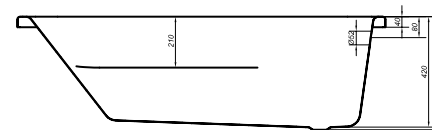
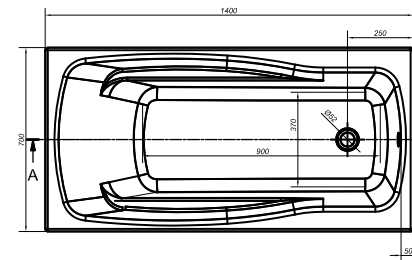

S301-160

wanna prostokątna **LANA** 140

Wymiary: 140 × 70 cm

Dostępna również z panelem czołowym LORENA 140 (S401-066)
i panelem bocznym LORENA (S401-071).

	Głębokość [cm]	Wysokość panelu [cm]	Objętość do przelewu [l]	Waga (kg netto)	Ilość sztuk na palecie	Waga palety (kg)
Wanna	42		140	14,5	18	279
Panel czołowy		58		2,7	15	52,5
Panel boczny		58		1,3	30	54

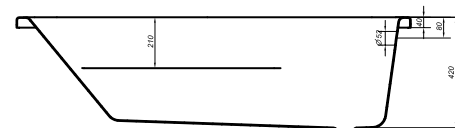
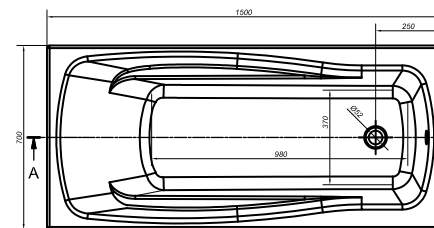

S301-161

wanna prostokątna **LANA** 150

Wymiary: 150 × 70 cm

Dostępna również z panelem czołowym LORENA 150 (S401-067)
i panelem bocznym LORENA (S401-071).

	Głębokość [cm]	Wysokość panelu [cm]	Objętość do przelewu [l]	Waga (kg netto)	Ilość sztuk na palecie	Waga palety (kg)
Wanna	42		155	15,6	18	298,8
Panel czołowy		58		3	15	49,5
Panel boczny		58		1,3	30	54



350

wanny prostokątne

lana

PRODUKTY DOSTĘPNE W KOLEKCJI



140 x 70

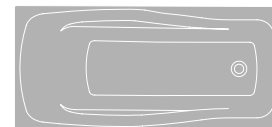

150 x 70

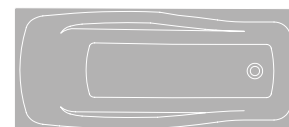

160 x 70



170 x 70

CECHY WYBRANYCH PRODUKTÓW
Z KOLEKCJI



10 lat gwarancji
na wannę



Podwójne
wzmocnienie



Regulowane nóżki
w komplecie



100% akryl
najwyższej jakości



Wyprodukowano
w Unii Europejskiej

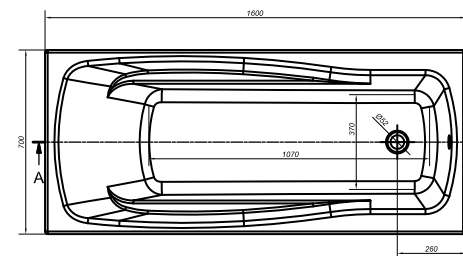

S301-162

wanna prostokątna **LANA** 160

Wymiary: 160 × 70 cm

Dostępna również z panelem czołowym LORENA 160 (S401-068)
i panelem bocznym LORENA (S401-071).

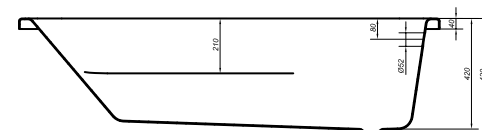

	Głębokość [cm]	Wysokość panelu [cm]	Objętość do przelewu [l]	Waga (kg netto)	Ilość sztuk na paletcie	Waga palety (kg)
Wanna	42		170	17	18	324
Panel czołowy		58		3,4	15	54
Panel boczny		58		1,3	30	54

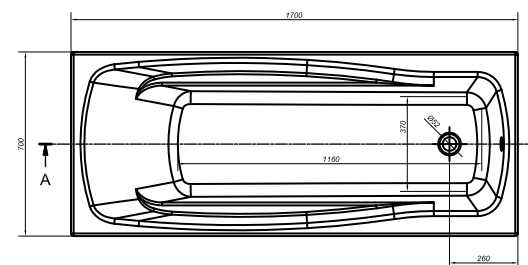

S301-163

wanny prostokątne **LANA** 170

Wymiary: 170 × 70 cm

Dostępna również z panelem czołowym LORENA 170 (S401-069)
i panelem bocznym LORENA (S401-071).

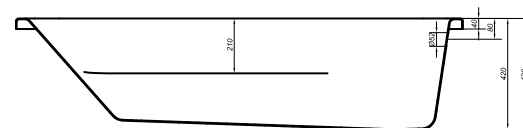

	Głębokość [cm]	Wysokość panelu [cm]	Objętość do przelewu [l]	Waga (kg netto)	Ilość sztuk na paletcie	Waga palety (kg)
Wanna	42		185	18	18	342
Panel czołowy		58		3,8	15	63
Panel boczny		58		1,3	30	54

352



wanny prostokątne

nao







354

wanny prostokątne

nao

PRODUKTY DOSTĘPNE W KOLEKCJI

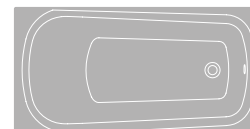

140 x 70

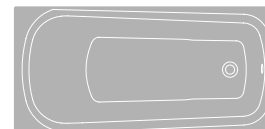

150 x 70

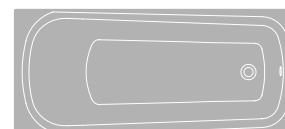

160 x 70

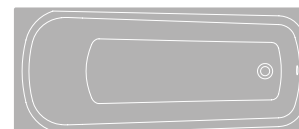

170 x 70

CECHY WYBRANYCH PRODUKTÓW
Z KOLEKCJI



10 lat gwarancji
na wannę



Podwójne
wzmocnienie



Regulowane nóżki
w komplecie



100% akryl
najwyższej jakości



Wyprodukowano
w Unii Europejskiej

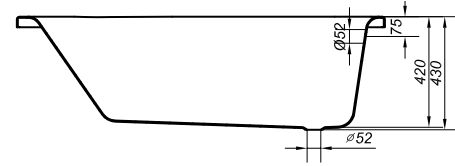
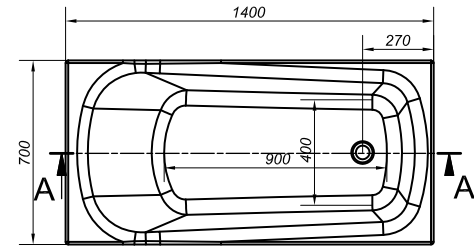

S301-164

wanna prostokątna **NAO 140**

Wymiary: 140 × 70 cm

Dostępna również z panelem czołowym LORENA 140 (S401-066)
i panelem bocznym LORENA (S401-071).

	Głębokość [cm]	Wysokość panelu [cm]	Objętość do przelewu [l]	Waga (kg netto)	Ilość sztuk na paletcie	Waga palety (kg)
Wanna	42		150	15,5	18	297
Panel czołowy		58		2,7	15	52,5
Panel boczny		58		1,3	30	54

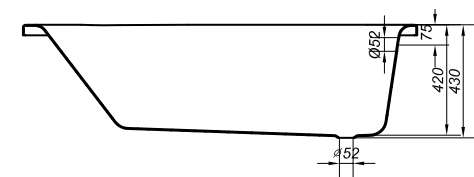
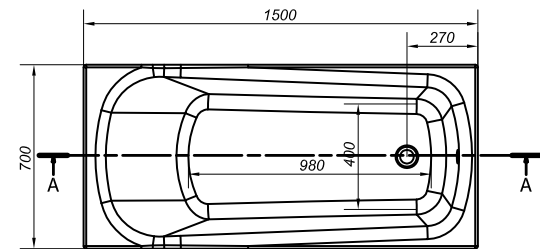

S301-157

wanna prostokątna **NAO 150**

Wymiary: 150 × 70 cm

Dostępna również z panelem czołowym LORENA 150 (S401-067)
i panelem bocznym LORENA (S401-071).

	Głębokość [cm]	Wysokość panelu [cm]	Objętość do przelewu [l]	Waga (kg netto)	Ilość sztuk na paletcie	Waga palety (kg)
Wanna	42		165	16,5	18	316,8
Panel czołowy		58		3	15	52,5
Panel boczny		58		1,3	30	54



356

wanny prostokątne

nao

PRODUKTY DOSTĘPNE W KOLEKCJI

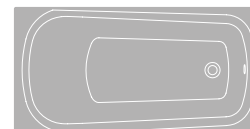

140 x 70

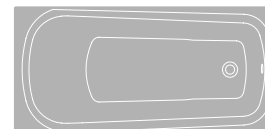

150 x 70

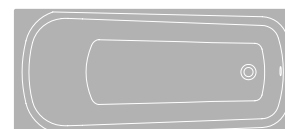

160 x 70

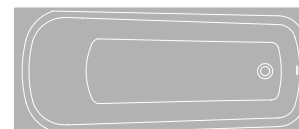

170 x 70

CECHY WYBRANYCH PRODUKTÓW
Z KOLEKCJI



10 lat gwarancji
na wannę



Podwójne
wzmocnienie



Regulowane nóżki
w komplecie



100% akryl
najwyższej jakości



Wyprodukowano
w Unii Europejskiej

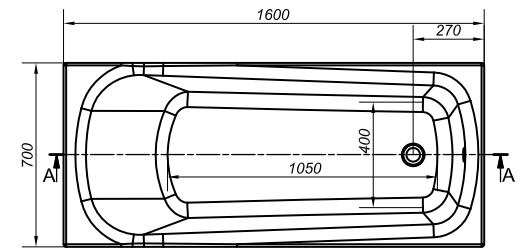

S301-158

wanna prostokątna **NAO 160**

Wymiary: 160 × 70 cm

Dostępna również z panelem czołowym LORENA 160 (S401-068)
i panelem bocznym LORENA (S401-071).

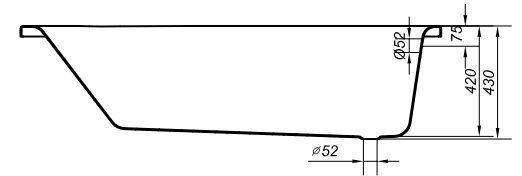

	Głębokość [cm]	Wysokość panelu [cm]	Objętość do przelewu [l]	Waga (kg netto)	Ilość sztuk na paletcie	Waga palety (kg)
Wanna	42		175	18,2	18	345,5
Panel czołowy		58		3,4	15	54
Panel boczny		58		1,3	30	54

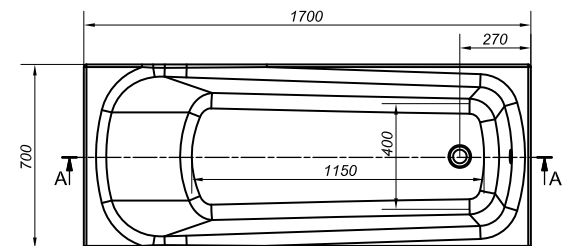

S301-159

wanna prostokątna **NAO 170**

Wymiary: 170 × 70 cm

Dostępna również z panelem czołowym LORENA 170 (S401-069)
i panelem bocznym LORENA (S401-071).

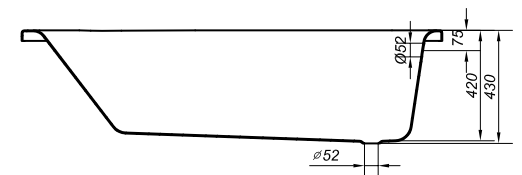

	Głębokość [cm]	Wysokość panelu [cm]	Objętość do przelewu [l]	Waga (kg netto)	Ilość sztuk na paletcie	Waga palety (kg)
Wanna	42		190	19,6	18	370,8
Panel czołowy		58		3,8	15	63
Panel boczny		58		1,3	30	54

358



wanny asymetryczne

nano







360

wanny asymetryczne

nano

PRODUKTY DOSTĘPNE W KOLEKCJI



140 x 75



150 x 75

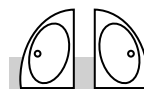

wanna
prawa

wanna
lewa

CECHY WYBRANYCH PRODUKTÓW
Z KOLEKCJI



10 lat gwarancji
na wannę



Podwójne
wzmocnienie



Regulowane nóżki
w komplecie



Prawo- lub
lewostronna



Ergonomiczny kształt



Wyprodukowano
w Unii Europejskiej

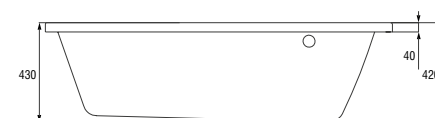
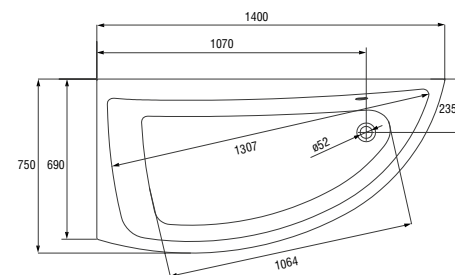

PRAWA – S301-O61, LEWA – S301-O62

wanna asymetryczna **NANO** 140 prawa/lewa

Wymiary: 140 × 75 cm

Dostępna również z panelem czołowym NANO 140 prawym (S401-O60)/lewym (S401-O61).

	Głębokość [cm]	Wysokość panelu [cm]	Objętość do przelewu [l]	Waga (kg netto)	Ilość sztuk na paletcie	Waga palety (kg)
Wanna	42		150	16	18	306
Panel czołowy		54		3,8	15	61,5

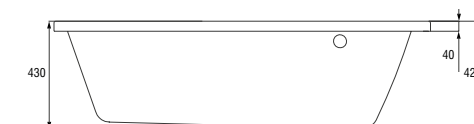
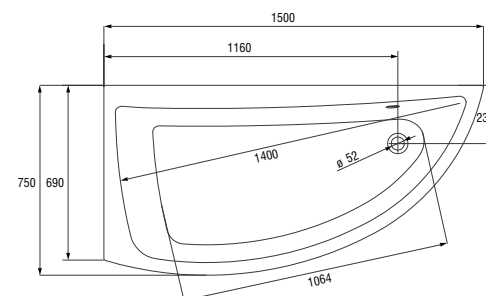

PRAWA – S301-O63, LEWA – S301-O64

wanna asymetryczna **NANO** 150 prawa/lewa

Wymiary: 150 × 75 cm

Dostępna również z panelem czołowym NANO 150 prawym (S401-O62)/lewym (S401-O63).

	Głębokość [cm]	Wysokość panelu [cm]	Objętość do przelewu [l]	Waga (kg netto)	Ilość sztuk na paletcie	Waga palety (kg)
Wanna	42		165	17,5	18	333
Panel czołowy		54		4	15	66



362

kaliopo

wanny asymetryczne







wanny asymetryczne

kaliopo

PRODUKTY DOSTĘPNE W KOLEKCJI

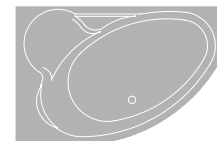

153 x 100

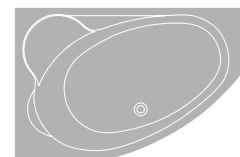

170 x 110

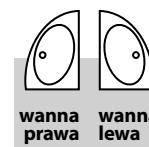

wanna
prawa

wanna
lewa

CECHY WYBRANYCH PRODUKTÓW
Z KOLEKCJI



10 lat gwarancji
na wannę



Podwójne
wzmocnienie



Regulowane nóżki
w komplecie



100% akryl
najwyższej jakości



Wyprodukowano
w Unii Europejskiej



Prawo- lub
lewostronna

364

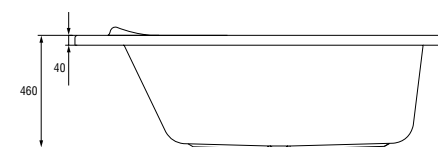
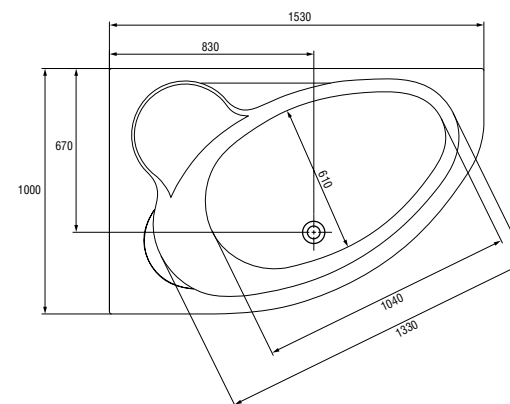

PRAWA – S301-O25, LEWA – S301-O24

wanna asymetryczna **KALIOPE** 153 prawa/lewa

Wymiary: 153 × 100 cm

Dostępna również z panelem czołowym KALIOPE 153 prawym/lewym (S401-059).

	Głębokość [cm]	Wysokość panelu [cm]	Objętość do przelewu [l]	Waga (kg netto)	Ilość sztuk na paletcie	Waga palety (kg)
Wanna	45		225	20,5	18	392,4
Panel czołowy		55		4,3	15	70,5

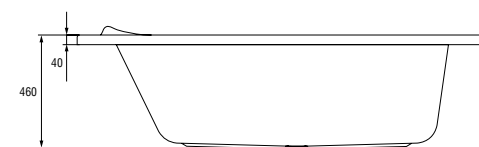
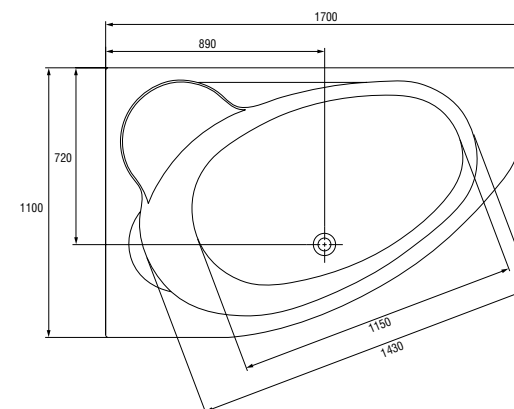

PRAWA – S301-115, LEWA – S301-114

wanna asymetryczna **KALIOPE** 170 prawa/lewa

Wymiary: 170 × 110 cm

Dostępna również z panelem czołowym KALIOPE 170 prawym (S401-096)/lewym (S401-095).

	Głębokość [cm]	Wysokość panelu [cm]	Objętość do przelewu [l]	Waga (kg netto)	Ilość sztuk na paletcie	Waga palety (kg)
Wanna	45		240	20,9	18	412,2
Panel czołowy		55		5,8	13	85,6



366

sicilia

wanny asymetryczne







wanny asymetryczne

sicilia

PRODUKTY DOSTĘPNE W KOLEKCJI

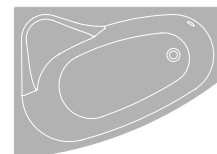

140 x 100

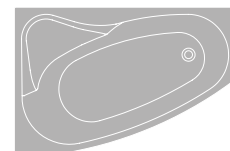

150 x 100

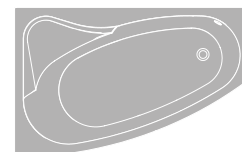

160 x 100

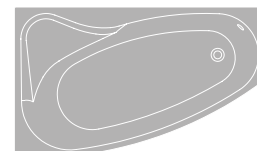

170 x 100

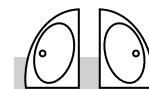

wanna
prawa

wanna
lewa

CECHY WYBRANYCH PRODUKTÓW
Z KOLEKCJI



10 LAT
GWARANCJI
na wannę



SPRÓC
WZMOCNIŁO SZKLANE



Regulowane nóżki
w komplecie



100% AKRYL
najwyższej jakości



Wyprodukowano
w Unii Europejskiej



Prawo- lub
lewostronna

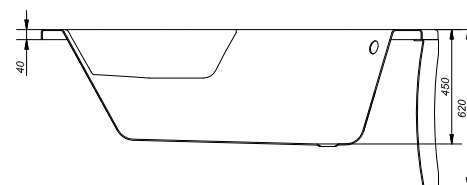
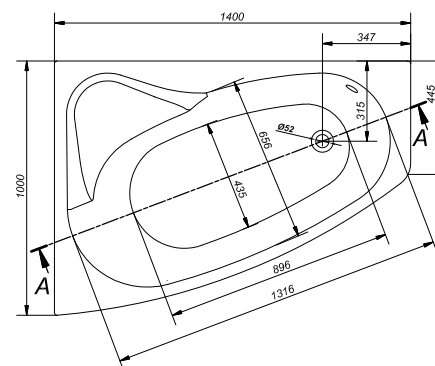

PRAWA – S301-094, LEWA – S301-093

wanna asymetryczna **SICILIA** 140 prawa/lewa

Wymiary: 140 × 100 cm

Dostępna również z panelem czołowym SICILIA 140 prawym/lewym (S401-085).

	Głębokość [cm]	Wysokość panelu [cm]	Objętość do przelewu [l]	Waga (kg netto)	Ilość sztuk na palecie	Waga palety (kg)
Wanna	45		172	18,5	18	351
Panel czołowy		58		3,9	15	67,5

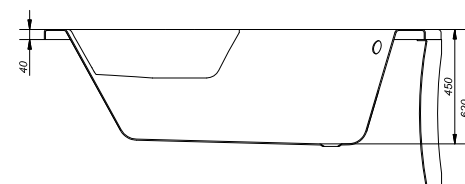
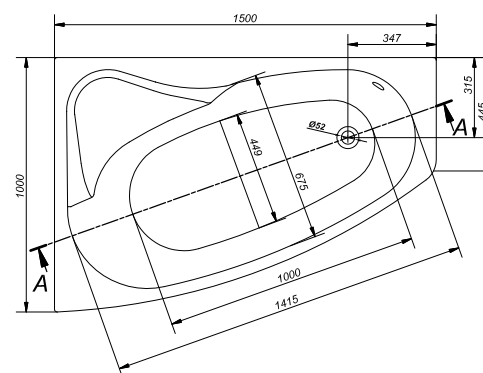

PRAWA – S301-096, LEWA – S301-095

wanna asymetryczna **SICILIA** 150 prawa/lewa

Wymiary: 150 × 100 cm

Dostępna również z panelem czołowym SICILIA 150 prawym/lewym (S401-086).

	Głębokość [cm]	Wysokość panelu [cm]	Objętość do przelewu [l]	Waga (kg netto)	Ilość sztuk na palecie	Waga palety (kg)
Wanna	45		187	19,5	18	369
Panel czołowy		58		4,1	15	70,5



370

wanny asymetryczne

sicilia

PRODUKTY DOSTĘPNE W KOLEKCJI

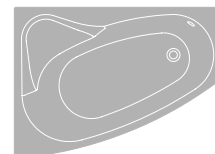

140 x 100

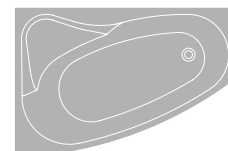

150 x 100

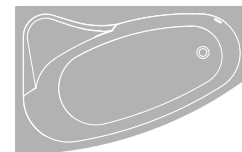

160 x 100

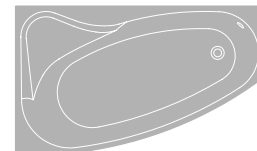

170 x 100

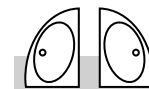

wanna
prawa wanna
lewa

CECHY WYBRANYCH PRODUKTÓW
Z KOLEKCJI



10 lat gwarancji
na wannę



Podwójne
wzmocnienie



Regulowane nóżki
w komplecie



100% akryl
najwyższej jakości



Wyprodukowano
w Unii Europejskiej



Prawo- lub
lewostronna

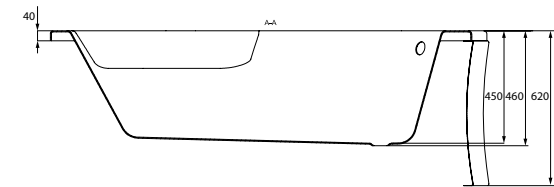
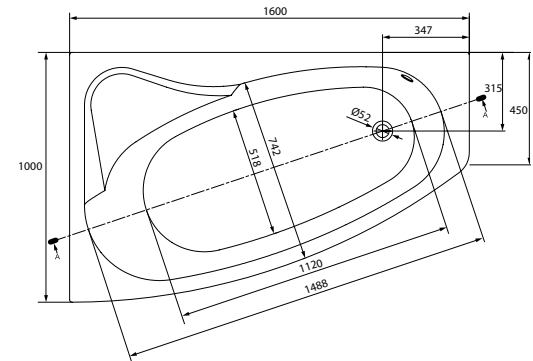

PRAWA – S301-O37, LEWA – S301-O36

wanna asymetryczna **SICILIA** 160 prawa/lewa

Wymiary: 160 × 100 cm

Dostępna również z panelem czołowym SICILIA 160 prawym/lewym (S401-O39).

	Głębokość [cm]	Wysokość panelu [cm]	Objętość do przelewu [l]	Waga (kg netto)	Ilość sztuk na paletcie	Waga palety (kg)
Wanna	45		220	19,3	18	370,8
Panel czołowy		58		5,9	15	91,5

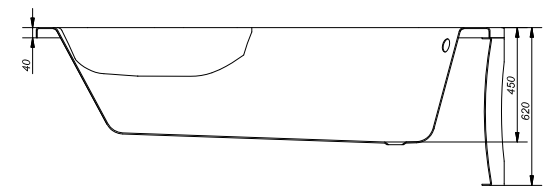
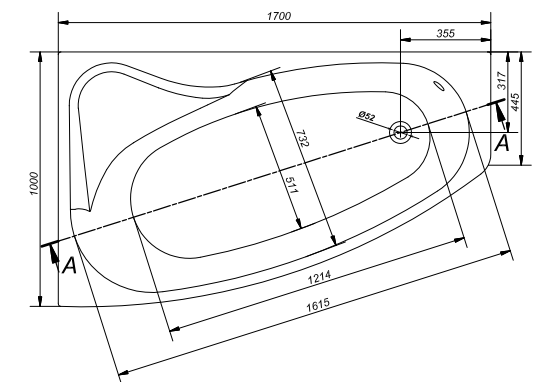

PRAWA – S301-O98, LEWA – S301-O97

wanna asymetryczna **SICILIA** 170 prawa/lewa

Wymiary: 170 × 100 cm

Dostępna również z panelem czołowym SICILIA 170 prawym/lewym (S401-O87).

	Głębokość [cm]	Wysokość panelu [cm]	Objętość do przelewu [l]	Waga (kg netto)	Ilość sztuk na paletcie	Waga palety (kg)
Wanna	45		240	23	18	432
Panel czołowy		58		4,6	15	78

372



meza

wanny asymetryczne







wanny asymetryczne

meza

PRODUKTY DOSTĘPNE W KOLEKCJI



160 x 100

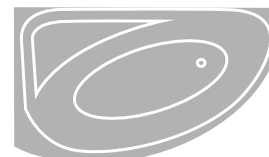

170 x 100

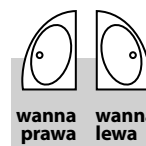

wanna
prawa wanna
lewa

CECHY WYBRANYCH PRODUKTÓW
Z KOLEKCJI



10 LAT
GWARANCJI
na wannę



SPRÓSKO
WŁÓKNO SZKLANE
Podwójne
wzmocnienie



Regulowane nóżki
w komplecie



100% AKRYL
najwyższej jakości



Wyprodukowano
w Unii Europejskiej



Prawo- lub
lewostronna

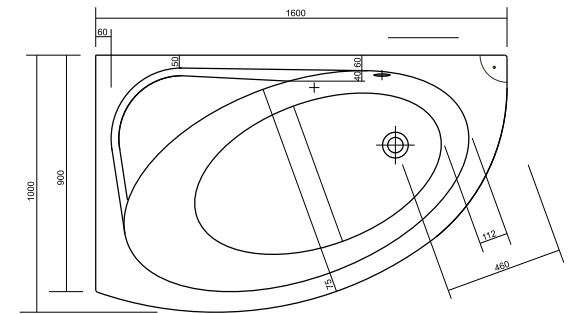

PRAWA S301-123, LEWA – S301-124

wanna asymetryczna **MEZA** 160 prawa/lewa

Wymiary: 160 × 100 cm

Dostępna również z panelem czołowym MEZA 160 prawym/lewym (S401-097)

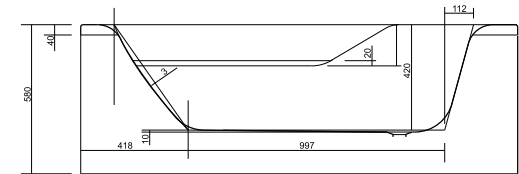

	Głębokość [cm]	Wysokość panelu [cm]	Objętość do przelewu [l]	Waga (kg netto)	Ilość sztuk na palecie	Waga palety (kg)
Wanna	42		190	18,5	18	385
Universal casing		54		4,3	15	85

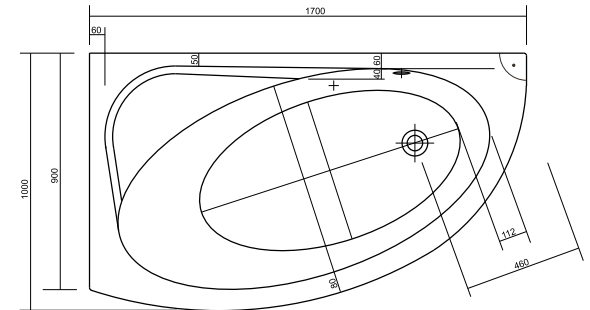

PRAWA S301-125, LEWA – S301-126

wanna asymetryczna **MEZA** 170 prawa/lewa

Wymiary: 170 × 100 cm

Dostępna również z panelem czołowym MEZA 170 prawym/lewym (S401-098)

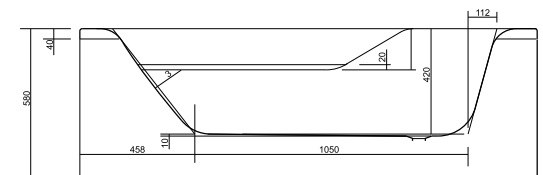

	Głębokość [cm]	Wysokość panelu [cm]	Objętość do przelewu [l]	Waga (kg netto)	Ilość sztuk na palecie	Waga palety (kg)
Wanna	42		205	20	18	410
Universal casing		54		4,5	15	90

376



joanna new

wanny asymetryczne







joanna new

wanny asymetryczne

PRODUKTY DOSTĘPNE W KOLEKCJI

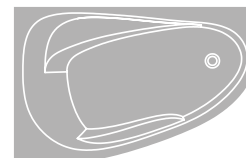

140 x 90

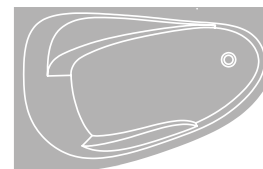

150 x 95

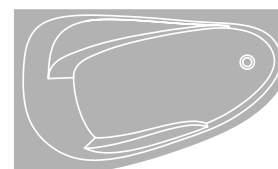

160 x 95

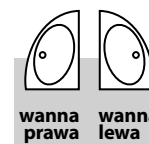

wanna
prawa

wanna
lewa

CECHY WYBRANYCH PRODUKTÓW
Z KOLEKCJI



10 LAT
GWARANCJI
na wannę



SPRÓSK
W WŁOCHNO SZKLANE



Regulowane nóżki
w komplecie



Right- or left-sided



Wyprodukowano
w Unii Europejskiej



100% AKRYL
najwyższej jakości

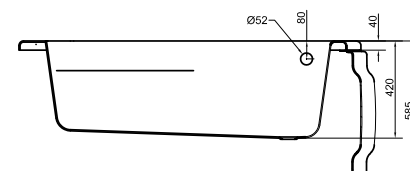
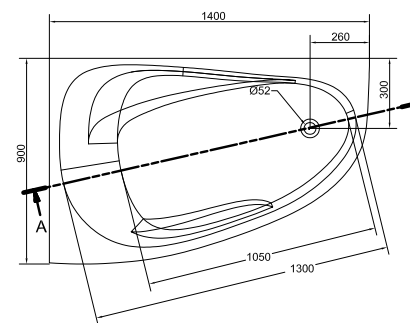

PRAWA – S301-166, LEWA – S301-165

wanna asymetryczna **JOANNA NEW** 140 prawa/lewa

Wymiary: 140 × 90 cm

Dostępna również z panelem czołowym JOANNA NEW 140 prawym/lewym (S401-102)

	Głębokość [cm]	Wysokość panelu [cm]	Objętość do przelewu [l]	Waga (kg netto)	Ilość sztuk na paletcie	Waga palety (kg)
Wanna	42		180	16,5	18	315
Panel czołowy		54,5		5,7	15	106

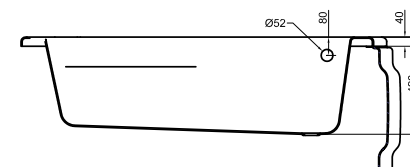
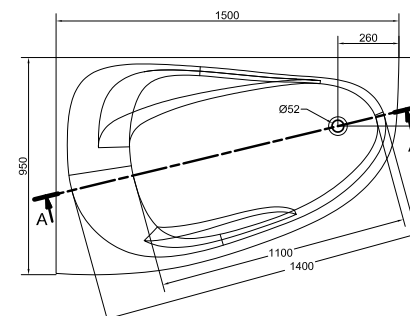

PRAWA – S301-168, LEWA – S301-167

wanna asymetryczna **JOANNA NEW** 150 prawa/lewa

Wymiary: 150 × 95 cm

Dostępna również z panelem czołowym JOANNA NEW 150 prawym/lewym (S401-104)

	Głębokość [cm]	Wysokość panelu [cm]	Objętość do przelewu [l]	Waga (kg netto)	Ilość sztuk na paletcie	Waga palety (kg)
Wanna	42		195	18,5	18	351
Panel czołowy		54,5		5,9	15	109,5



wanny asymetryczne

joanna new

PRODUKTY DOSTĘPNE W KOLEKCJI

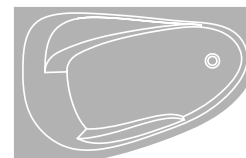

140 x 90

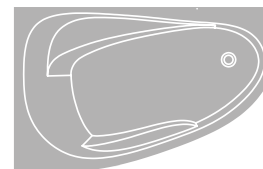

150 x 95

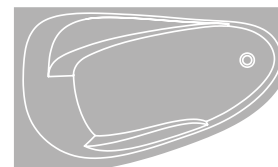

160 x 95

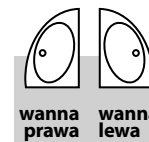

wanna
prawa

wanna
lewa

CECHY WYBRANYCH PRODUKTÓW
Z KOLEKCJI



10 lat gwarancji
na wannę



Podwójne
wzmocnienie



Regulowane nóżki
w komplecie



Right- or left-sided



Wyprodukowano
w Unii Europejskiej



100% akryl
najwyższej jakości

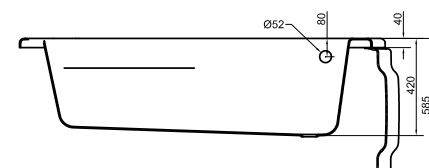
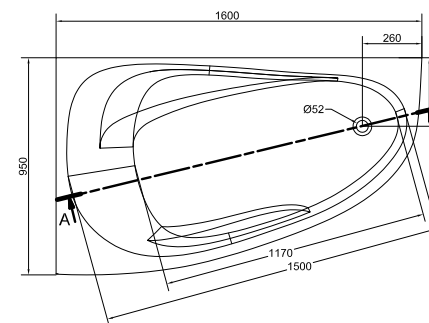

PRAWA – S301-169, LEWA – S301-170

wanna asymetryczna **JOANNA NEW** 160 prawa/lewa

Wymiary: 160 × 95 cm

Dostępna również z panelem czołowym JOANNA 160 prawym/lewym (S401-094).

	Głębokość [cm]	Wysokość panelu [cm]	Objętość do przelewu [l]	Waga (kg netto)	Ilość sztuk na palecie	Waga palety (kg)
Wanna	42		215	21	18	396
Panel czołowy		54,5		6,3	15	115,3



382

wanny symetryczne

venus







384

wanny symetryczne

venus

PRODUKTY DOSTĘPNE W KOLEKCJI

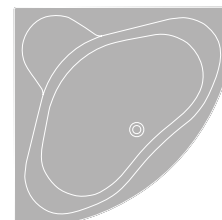

140 x 140

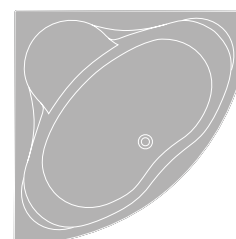

150 x 150

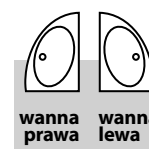

wanna
prawa wanna
lewa

CECHY WYBRANYCH PRODUKTÓW
Z KOLEKCJI



10 lat gwarancji
na wannę



Podwójne
wzmocnienie



Regulowane nóżki
w komplecie



100% akryl
najwyższej jakości



Wyprodukowano
w Unii Europejskiej

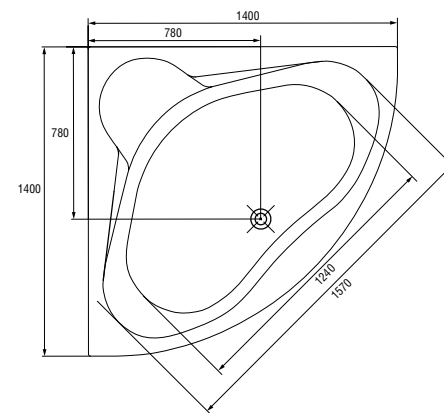

S301-038

wanna symetryczna **VENUS** 140

Wymiary: 140 × 140 cm

Dostępna również z panelem czołowym VENUS 140 (S401-040).

	Głębokość [cm]	Wysokość panelu [cm]	Objętość do przelewu [l]	Waga (kg netto)	Ilość sztuk na palecie	Waga palety (kg)
Wanna	45		285	23,3	18	444,6
Panel czołowy		55		5,2	15	84

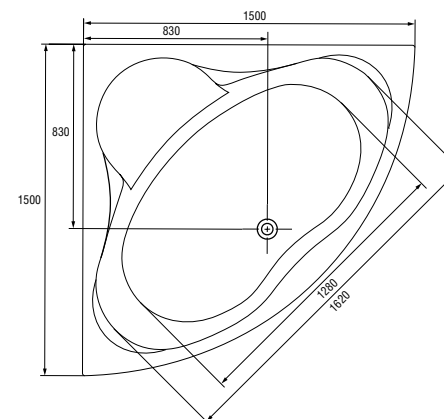

S301-013

wanna symetryczna **VENUS** 150

Wymiary: 150 × 150 cm

Dostępna również z panelem czołowym VENUS 150 (S401-013).

	Głębokość [cm]	Wysokość panelu [cm]	Objętość do przelewu [l]	Waga (kg netto)	Ilość sztuk na palecie	Waga palety (kg)
Wanna	45		355	32,5	18	612
Panel czołowy		55		6,1	15	96



386

parawany nawannowe

easy







parawany nawannowe

easy

PRODUKTY DOSTĘPNE W KOLEKCJI



70 x 140



115 x 140

CECHY WYBRANYCH PRODUKTÓW
Z KOLEKCJI



5 lat gwarancji
na kabinę



Powłoka CleanPro –
chroni przed osadami
z brudu i kamienia



Profesjonalny serwis



2 lata gwarancji
na powłokę CleanPro



Skrzydło z obrotem
180° lub 360°



Wysoka szczelność



Bezpieczne, hartowane
szkło grubości: 5 mm



S623-001

parawan nawannowy
jednoskrzydłowy **EASY**

Wymiary: 70 x 140 cm

Pasuje do wanien: KORAT, ZEN, INTRO,
FLAVIA, NIKE, LANA, NAO.

Waga (kg netto)	Ilość sztuk na palecie	Waga palety (kg)
12,5	30	459



S623-002

parawan nawannowy
dwuskrzydłowy **EASY**

Wymiary: 115 x 140 cm

Pasuje do wanien: KORAT, INTRO, FLAVIA,
NIKE, LANA, NAO.

Waga (kg netto)	Ilość sztuk na palecie	Waga palety (kg)
20,5	20	471

WARIANTY WYPEŁNIEŃ



Szkló transparentne

WŁAŚCIWOŚCI TECHNICZNE



Innowacyjna powłoka
Clean Pro



Skrzydło z obrotem 180°
lub 360°
(w dwuskrzydłowym)



Wysoka szczelność



Hartowane 5 mm szkło

- CERTYFIKAT SYSTEMU ZARZĄDZANIA ISO 9001: 2000 PROJEKTOWANIE, PRODUKCJA I SPRZEDAŻ CERAMIKI ŁAZIENKOWEJ
- CERTYFIKAT SYSTEMU ZARZĄDZANIA ISO 14001: 2004 PROJEKTOWANIE, PRODUKCJA I SPRZEDAŻ CERAMIKI ŁAZIENKOWEJ
- DEKLARACJA ZGODNOŚCI WG ISO/IEC GUIDE 22 NR W/01/09 DLA WANIEŃ AKRYLOWYCH
- ATEST HIGIENICZNY NR HK/W/OO36/O2/2008 NA KABINY NATRYSKOWE
- ATEST HIGIENICZNY NR HK/W/OO36/O1/2008 NA WYROBY AKRYLOWE: WANNY, BRODZIKI, PANELE WANNOWE I BRODZIKOWE
- ATEST HIGIENICZNY HK/W/O430/O1/2012 CERAMIKA SANITARNA: UMYWALKI, MISKI WC, BIDETY, KOMPAKTY, PISUARY, POSTUMENTY, PÓŁPOSTUMENTY
- DEKLARACJA ZGODNOŚCI CE NA OŚWIETLENIE

Certyfikaty i znaki jakości do pobrania ze strony internetowej www.cersanit.com

Aranżacje wnętrz przedstawionych w katalogu nie muszą odpowiadać wymogom prawidłowej instalacji sanitarnej.

Zdjęcia nie zawsze odzwierciedlają rzeczywisty wygląd produktu.

Uwaga: rzeczywiste wymiary ceramiki mogą nieznacznie różnić się od podanych na rysunkach; zaleca się przygotowanie miejsc montażowych (w szczególności umiejscowienie śrub w ścianach) po zakupie towaru i sprawdzeniu wymiaru rzeczywistego.

Wagi pojawiające się w katalogu podane są w przybliżeniu.

Infolinia: 801 01 44 44 (opłata wg cennika operatora).
Czynna od poniedziałku do piątku w godzinach 8.00–17.00.

www.cersanit.com